

# KOROŠKI ZBORNIK

3



KOROŠKI ZBORNIK

3



Zgodovinsko društvo za Koroško  
2001

Koroški zbornik je publikacija  
Zgodovinskega društva za Koroško

Uredniški odbor:

**Marko Košan, Romana Košutnik, Alojz Krivograd** (glavni in odgovorni urednik),  
**Karla Oder, Brigita Rajšter**

Lektoriral:

**Miroslav Osojnik**

Prevodi povzetkov:

**Wolfgang Zitta**

Fotografije na naslovnici:

**Zmago Žorž**

Oblikovanje naslovnice:

**Edi Koraca**

Za vsebino prispevkov so odgovorni avtorji. Ponatis člankov  
in slik je mogoč samo z navedbo vira.

Copyright© by authors.

Zbornik je izšel s finančno pomočjo občin Črna, Mežica, Mislinja, Dravograd, Muta,  
Prevalje, Radlje ob Dravi, Ravne na Koroškem, Slovenj Gradec in Vuzenica.

Izdalo in založilo Zgodovinsko društvo za Koroško  
(Ravne na Koroškem & Slovenj Gradec),  
zanj Karla Oder

Tisk

ZIP center d.o.o. Ravne na Koroškem  
2001

600 izvodov

ISSN 1318 - 8607

111813/3

N 05. 11. 2001/271



## VSEBINA

### Članki in razprave

- Alojz Krivograd:** Prispevek k poznavanju oglarjenja pri nekdanji  
Mislinjski železarni ..... 5
- Franček Lasbaher:** Ravensko osnovno šolstvo slavi tristoletnico  
(1700 – 2000) ..... 30
- mag. Marjan Linasi:** Kako je nemški okupator ocenjeval razmere v Mežiški  
dolini 1941 – 1945 ..... 56
- dr. Risto Stojanović:** Nekatero kontroverze v zgodovino pisju o številu  
zajetih in usmrčenih pripadnikov nemškega in  
kolaboracionističnega vojaštva na Slovenskem in  
Koroškem v Avstriji ob koncu druge svetovne  
vojne v Evropi ..... 85
- Veronika Podkrižnik:** Požarjeva skupina – križarsko kmečki upor ali  
udbovska provokacija? ..... 94
- Jože Potočnik:** Oris upravnopolitičnih enot v Koroški krajini ..... 112
- Andraž Melanšek:** Pod raztegnjenim hribom – v prstenem telesu  
je kraj čudovit ..... 121
- Zmago Žorž:** Skriti zakladi – minerali Koroške ..... 161

### Poročila

- Saša Djura Jelenko:** Še nekaj drobcev iz življenja v prvih stoletjih na  
naših tleh ali kot bi nam ti skrivnostni (ne)znanci  
dobro podkurili pod nogami ..... 180
- Marijan Gerdej:** Popis arhivskega gradiva župnij sv. Danijela v Šentanelu  
in sv. Urha na Strojni v župnijskem uradu v Šentanelu ..... 200
- Brigita Rajšter:** Dr. Ljuba Prenner (1906-1971) - arhivsko gradivo ..... 214

### Razstave

- Maks Kunc – naravoslovni fotograf** ..... 238
- Ob stoletnici mislinjske železniške proge (1899 – 1969)** ..... 241

|   |     |
|---|-----|
| »Gremo rinkico talat« .....   | 243 |
| Slovenj Gradec in Mislinjska dolina na starih grafičnih upodobitvah ..... | 245 |

### **Jubilejni zapisi**

|   |     |
|---|-----|
| Koroška osrednja knjižnica dr. Franca Sušnika pred izzivi novega tisočletja ..... | 246 |
|---|-----|

Alojz Krivograd

## PRISPEVEK K POZNAVANJU OGLARJENJA PRI NEKDANJI MISLINJSKI ŽELEZARNI

Znano je, da je nekdanja mislinjska železarna (1724 - 1899) sama pridobivala oglje v bližnjih gozdovih, od leta 1753, ko so postavili peč na volka<sup>1</sup>, pa kopala železno rudo po južnih in severnih pobočjih Pohorja. Z dokumenti je izpričano, da so obe dejavnosti opravljali do sredine 50. let 19. stoletja.<sup>2</sup>

V ostankih arhivalij mislinjske železarne, ki jih hranijo v Koroškem muzeju na Ravnah na Koroškem, so bili najdeni za leta 1800, 1803, 1804, 1806, 1807 in 1808 pregledi o dolgovi in premoženjskem stanju oglarjev mislinjske gozdne železarne.<sup>3</sup>

Ti prikazi, ki so dejansko tabele, nam nudijo za omenjena leta seznam oglarjev in za vsakega posameznega zvemo, koliko je bil dolžan iz prejšnjega leta, koliko predujma je vzel v tekočem letu, koliko oglja je nakuhal in ga oddal, merjeno v mislinjskih škafih (Misslinger Schaffe; škaf = 492 litrov) in koliko je dobil za škaf. Izvemo torej, koliko je zaslužil, koliko dolga je poravnal oziroma koliko mu ga je ostalo za naslednje leto. Ta obračun je bil narejen konec decembra. V teh pregledih so navedene tudi zaloge lesa in oglja po količini in denarni vrednosti pa tudi njegovo premoženje (stavbe, orodja, vprežne živali in oprema zanje), ki ga je imel v gozdu.

Ker ne moremo obravnavati vsakega posameznika, bomo temeljna dejstva obravnavali sumarno. Poglejmo kar najstarejši dokument, ki je iz leta 1800 (tabela 1).<sup>4</sup> V njem je pod zaporednimi številkami zapisanih 68 oglarjev, od teh jih kar 42 (61%) ni zaslužilo toliko, da bi poravnali svoj dolg, uspelo je samo 4 (5%). Taista skupina (42) je imela preko zime zaloge lesa in oglja, kolibe in druge naprave za oglarjenje v skupni vrednosti 4092 goldinarjev (gld). Vendar so zaloge samo 28 (41%) od celotnega števila oglarjev presegle njihov dolg, tako so jim zapisali 1168 gld in 16 kr (krajcarjev) v dobro. Za skupino 18 (26%) pa so zapisali skupni »dolg« 571 gld in 23 kr.<sup>5</sup> Prvim so »presežek« izplačali drugo leto, ko so oglje iz zimske zaloge dodali k novo nakuhanemu oglju in ga skupaj oddali podjetju, drugi pa so poravnali »dolg« prav tako drugo leto z na novo pridobljenim ogljem.<sup>6</sup> Za oglarje je bila ocenitev njihovih zalog lesa in oglja ter imetja v gozdovih nepomembna, saj so jim istočasno vpisali prave dolgove, ki so jim

<sup>1</sup> Slovenj Gradec in Mislinjska dolina II. Slovenj Gradec 1999, str. 472, (za naprej: Sl. Gradec)

<sup>2</sup> Koroški muzej Ravne na Koroškem, fond: Mislinjska železarna 1748 - 1854, šk. 19. Ker so vsi dokumenti iz tega fonda, bomo citirali samo dokument in številko škatle (šk.).

<sup>3</sup> Za leto 1800 nosi naslov Vermögenstands - Ausweiss der Misslinger Holz - und Kohlgedinger für das Solarjahr 1800, šk.3; za leto 1803 Ausweiss über den Schulden und Vermögen - Stand der Misslinger Waldeisenwerks - Holz und Kohlarbeiter mit Ende Dezember 803, šk. 4; za leto 1804 je enak naslov, datiran z "Ende Dezember 804", šk. 5; za leta 1806, 1807 in 1808 je enak naslov: Ausweiss den Schulden und Vermögenstand der Misslinger Waldeisenwerks - Holz und Kohlgedinger, za leti 1806 in 1808 datirano »...mit Ende x (december = x)ber...«, za leto 1807 pa z »...mit Ende Jener 808...«. Razpredelnica za leto 1806 je v šk. 5, za ostali dve leti pa v šk. 6.

<sup>4</sup> Za leto 1800, šk. 3

<sup>5</sup> Goldinar (gld) = 60 krajcarjev (kr); krajcar = 4 novčiči

<sup>6</sup> To je razvidno iz dokumenta Ausweiss den Schulden und Vermögen-Stand der Misslinger Waldeisenwerks-Holz und Kohlgedinger.. za leti 1807 in 1808, šk. 6, kjer je na novo dodana rubrika Kohle-Erzügnungs-Abschluss pro 1807 (za leto 1808 enaka označba), iz obeh je za vsakega posameznega oglarja razvidno, koliko oglja je imel iz preteklega leta in koliko ga je nakuhal v tekočem letu.

ostali ob oddaji oglja. Za podjetje pa je bilo koristno le toliko, da so za vsakega posameznika vedeli, za koliko njegov dolg presega vrednost imetja v gozdu odnosno kakšen del imetja je izven dolga.

Nobeno leto od 1800 do 1808, velja za tista, za katera imamo tovrstne »preglede«, ni dobil noben oglar med letom ali na koncu niti krajcarja izplačila, ker so pač bili vsi prezadolženi. Večina njih je prinesla dolgove iz preteklega leta. Ob začetku del, to je bilo verjetno zgodaj spomladi,<sup>7</sup> so jemali precej visoke predujme, da so preživeli do naslednje »sezone« (tabele 1-6). Vsakemu posamezniku so dolg, ki je ostal po oddaji oglja, zapisali za naslednje leto in dodali predujem tega leta in s tem se je zgodba ponovila. Preglednica za leto 1800 ima še rubriko »Freygeld« (prost denar za izplačilo), medtem ko jih tabele za poznejša leta sploh nimajo. Torej je nekaj let nazaj še bila »praksa«, da so komu kaj izplačali, naslednja leta se ni več dogajalo kaj takega. Kako je bilo s tem po letu 1808, ne vemo. Kako je bilo v železarskih obratih v Mislinji, zaenkrat še tudi ni znano.

Pet oglarjev iz skupine, ki so imeli dolgove iz leta 1799, je izplačalo dolgove leta 1800, toda niso zaslužili nič. V gozdovih so imeli nekaj zaloga lesa in oglja, vrednost tega je zapisana kot presežek. Drugo leto so zaloge oddali v obliki oglja, z izkupičkom so si zmanjšali predujem, ki so ga dobili zato, da bi lahko delali. Poleg teh je še bila skupina sedmih oglarjev, iz katere so se posamezniki poprečno zadolžili za 42 gld, 7 kr in 3 novčičev (tabela 1). Nakuhalo so ustrezno količino oglja, ki so ga jim obračunali do novčiča natančno in domov so se vrnili praznih rok. Lahko domnevamo, da ti niso živeli samo od oglarjenja. Verjetno so bili kmetje, ki so si sposedili določeno vsoto pri železarni in jo odslužili. Take skupine je najti tudi v poznejših letih. Druge podrobnosti in značilnosti je možno razbrati iz tabele 1.

Ker smo omenjali zaloge v gozdovih, bomo navedli, kaj se da iz te rubrike razbrati (tabela 7). Ocenili so za vsakega posameznega oglarja, koliko lesa je imel v klastrah v obliki hlodov na poseki, koliko na kopišču in koliko cepljenk na poseki in na kopišču. Leta 1800 je od klastre<sup>8</sup> hlodovine na poseki dobil 24 kr, na kopišču 33 kr, za cepljenke na poseki 36 kr, na kopišču<sup>9</sup> pa 45 kr. Navedene cene naraščajo zaradi tega, ker je bilo treba hlodovino spraviti do kopišča in so dodali 9 kr. Če pa je bila hlodovina predebela, so jo cepili že na poseki in dodali 12 kr, ko so cepljenke spravili na kopišče, pa so dodali še 9 kr. Oglje pa je bilo po 14 kr za mislinjski škaf (492 litrov). Toda hlodov niso cepili zato, da jih ne bi mogli v kopi zogeneti, ampak zaradi spravila do kopišča. Če je bil les na strmini nad kopiščem, so ga navzdol spravljali ročno s cepini. Kadar pa je bil na položnem svetu ali v isti višini s kopiščem ali pod njim, so ga vlačili z vprežno živino.

Takoj moramo pojasniti nasprotje med cenami lesa, ki so bile od 24 do 45 kr za klastro (2 m<sup>3</sup>) in ceno 14 kr za mislinjski škaf (0,492 m<sup>3</sup> ali 492 l). Iz klastre lesa so dobili približno 1,46 škafa ali 1 škaf in 228 litrov oglja. Za to količino oglja bi oglar dobil 20 kr in 1 novčič. Za hlodovino v gozdu pa bi mu plačali 24 kr.

To neskladje si lahko pojasnimo takole. Plače za izdelavo klastre lesa so bile za 33% nižje, kakor so bile leta 1801 v Gornjem Gradu dnevne mezde za splavarje, tesarje in zidarje in sicer 36 kr.<sup>10</sup> En delavec je za klastro hlodovine ali cepanic, smemo

<sup>7</sup> Unpartheysches-Schätzungs-Prothokoll! 28 ten 8ber 804, šk. 5

<sup>8</sup> Klastra (mala) = 1,26 m, kubična klastra = 2 m<sup>3</sup>; delali so na akord, zato so plačevali od enote izdelka.

<sup>9</sup> Kopišče imenujemo mesto, kjer so postavili kopo. Prostor je bilo treba zravnati, da je kopa stala na očiščenih in ravnih tleh.

<sup>10</sup> Franjo Baš: Prispevki k zgodovini severovzhodne Slovenije, Obzorja 1989, str. 344

domnevati, potreboval približno en dan. Torej so akordne cene zelo približno ustrezale takratni ceni delovne sile in so jih uradniki podjetja lahko zapisali, saj so oglarji ta les morali skuhati v oglje in ga oddati po 14 kr za škaf. Da so oglarji vztrajali ob takih pogojih, smemo iskati vzrok v splošni nezaposlenosti prebivalstva na Slovenskem in tudi v Mislinjski dolini.

K vrednosti zalog lesa in oglja v gozdovih so še prišteli vrednost bivalnih kolib (Wohnhütte), kopišča (Kohlstätte) in shrambe za oglje (Kohlbare), ki morajo biti pokrite, da se oglje ne zmoči. V letih 1806, 1807 in 1808 so k prej naštetemu imetju prišteli in denarno ovrednotili še orodja, vprežno živino in opremo za njo (tabela 7). Kakor smo že omenili, smisel tega ocenjevanja je bil v tem, da so lastniki podjetja vedeli, ali oglarjevo imetje pokriva njegov dolg ali ne. Ti popisi dokazujejo, da so morali oglarji imeti svoja orodja in vprežno živino ter na svoje stroške urejati kopišča in postavljati stavbe, ki so bile potrebne za oglarjenje (označevali so jih s Verkohlungsgebeude).<sup>11</sup>

V tabeli za leto 1803<sup>12</sup> je navedena škoda, ki jo je železarni povzročilo deset oglarjev v višini 449 gld in 43 kr in sicer tako, da so ostali dolžni iz leta 1802 in sploh niso prišli delat. Leta 1804<sup>13</sup> pa je podjetje utrpelo izgubo 638 gld in 51 kr po krivdi 14 oglarjev. Eden je ostarel in je končal s posekom, torej ne bo mogel več delati in ne bo poravnal svojega dolga. Drugi bo dolg 79 gld in 13 kr poravnal z vprežno opremo štirih volov, tretji pa je star in odhaja. Enajst je takih, ki so bili dolžni še iz leta 1803, pa odhajajo in ne bodo plačali dolga.

Leto 1806 (tabela 4 in tabela 7) je bilo nenavadno po tem, da so 26 oglarjem, katerih celotno premoženje v gozdovih ni moglo pokriti njihovih dolgov, primanjkljaj pripisali k izgubi podjetja. Znašal je kar 9.494 gld in 58 kr. Po oddaji oglja so ostali dolžni 15.613 gld in 13 kr, s skupnim imetjem v gozdovih, ki je bilo vredno 6.118 gld in 13 kr, so pokrili le 39% dolga. Vsem »zgubašem« tega leta so drugo leto 1807 vpisali kot dolg samo vrednost imetja v gozdovih, ne pa vsega dolga, kakor so ravnali doslej. S tem so jim dolg zmanjšali za tisti del, ki so ga odpisali v izgubo podjetja, toda zasegli so jim imetje (orodja, stavbe in vprežno živino), zaloge lesa in oglja so bile itak last železarne. Oglje iz zimskih zalog so drugo leto vnovčili in s tem zmanjšali dolg, za odplačilo ostalega dolga pa ga je bilo treba šele pripraviti.

Vzroki za tako veliko zadolžitev posameznih oglarjev leta 1806 so bili neprimeren les, starost, večje število pomočnikov, dragi prevozi in podražitve, glavni razlog pa so bile plače na akord, ki se niso spremenile od leta 1803 do 1806.<sup>14</sup> Temeljni vzrok za tako stanje je gotovo bila draginja, ki jo je povzročila vojna leta 1805, ko je Avstrija pristopila k angleško-ruski zvezi proti Napoleonu in so tega leta francoske čete zasedle vse slovensko ozemlje. Šele po miru v Bratislavi, ki je bil sklenjen istega leta meseca decembra, so se Francozi umaknili iz naših dežel.<sup>15</sup> Na ljubljanskem trgu se je žito (pšenica, rž, ječmen, oves, ajda, proso in koruza) podražilo od januarja 1805. leta do aprila 1806. leta za 37 %, od tega aprila pa do decembra 1806 pa so se cene počasi

<sup>11</sup> Ausweiss den Schulden und Vermögen-Stand der Misslinger Waldeisenwerks - Holz und Kohlgedinger mit Ende Jener 808 (za naprej: Ausweiss den Schulden...), šk. 6

<sup>12</sup> Ausweiss über den Schulden...1803, šk. 4

<sup>13</sup> Ausweiss über den Schulden...1804, šk. 5

<sup>14</sup> Ausweiss den Schulden...1806, šk.5

<sup>15</sup> Zgodovina Slovencev, Ljubljana 1979, str. 389

znižale za 27 %.<sup>16</sup> Lahko domnevamo, da je na Štajerskem bila draginja približno taka, kakor na Kranjskem. Tega leta je 18 oglarjev povzročilo podjetju še dodatno škodo v višini 714 gld in 6 kr. Toliko so namreč bili dolžni, nekaj jih je pobegnilo, drugi so opustili delo, šest pa jih je umrlo.<sup>17</sup> Tako je to leto bilo eno težjih, kakor za oglarje, tako tudi za lastnika podjetja Žigo Zoisa.

Za obdobje 1800–1808 veljajo naslednje značilnosti (tabela 8): zadolženost, ki se je prenašala iz preteklega leta v tekoče, je naraščala od 32 % do 62 % leta 1806. Že prej smo podčrtali, da je bilo to leto prelomno v zadolževanju oglarjev. Jemanje predujma pa je v istem obdobju padalo od 68 % do 38 %. Toda predujem, ki so ga oglarji imeli skozi tekoče leto, je predstavljal edini resnični denar za preživetje. Ker se je ta zmanjševal, je večina oglarjev prihajala v vedno večjo stisko. Vzporedno s tem pa je naraščala draginja, zlasti v letih 1805 in 1806.

Razumljivo je, da se je zaslužek od oddanega oglja zmanjševal od 67 % 1800. leta do 32 % leta 1806. Dolg, ki ga z ogljem niso mogli poravnati, je v teh letih naraščal od 33 % na 68 %. Vrednost zalog lesa in oglja ter imetja v gozdovih, obračunana na koncu leta, je bila leto za letom manjša v primerjavi z dolgom, ki so ga imeli konec leta. Padala je od 127 % do 46 %, s tem pa se je presežek imetja nad dolgom zmanjšal v tem času od 32 % na 4 %. Primanjkljaj med imetjem in dolgovi je narasel v 6 letih od 16 % do 57 %, ki si ga je pridelalo 26 % oglarjev od vseh registriranih leta 1800 in 72 % v letu 1806. Kakor je videti v tabelah 1–6, je le nekaj odstotkov bilo takih, ki niso imeli dolgov. Toda z ogljem so jih poravnavali tako, da sploh niso prišli do denarja.

Leta 1806 je prišlo do prevrata. Tokrat je podjetje razliko med imetjem oglarjev in njihovim dolgom, ki je znašala kar 9494 gld in 58 kr, odpisalo v svojo izgubo. Kot dolg, ki jim je ostal, pa je vpisalo vrednost njihovega imetja. Ta ukrep je nekoliko zmanjšal dolžniško breme (tabela 8). V letih 1807 in 1808 je dolg, ki so ga oglarji prinesli iz prejšnjega leta, znašal le 35 % skupnega dolga, predujem pa je bil večji za 65 %. Prišli so torej do večje količine denarja za pokrivanje stroškov oglarjenja in preživetja. Zaslužek od oddanega oglja se je povečal od 32 % v poprečju za obe leti na 52,5 %, dolg pa je padel od 68 % na 47,5 %, vrednost zalog in imetja v gozdovih pa je narasla od 46 % na 109 % in leta 1808 nazadovala na 93 %. Po obračunu zalog se je razlika (presežek) med dolgom in imetjem povečala s 4 % leta 1806 poprečno na 13 % v zadnjih dveh letih, dolg je padel od 57 % na poprečno 5,5 % obeh let. Število oglarjev, ki so imeli več imetja, kakor je znašal njihov dolg, je naraslo od 22 % leta 1806 na 67 %, v naslednjem letu, leta 1808 se je pa zmanjšalo na 59 %. Število tistih, ki so imeli večji dolg od vrednosti njihovega imetja, je bilo 1806. leta 72 %, naslednjega leta se je zmanjšalo na 21 %, leta 1808 pa se povzpelo na 32 %. Toda to leto ni bilo nobenega vpisa v izgubo podjetja, zato so jim vpisali za naslednje leto ves dolg, ki jim je ostal po oddaji oglja.

Do zmanjšanja zadolženosti po letu 1806 je prišlo, domnevamo, zaradi večje pozornosti uradnikov in večje discipline in varčnosti oglarjev, ker jim je le grozilo, da zgubijo svoja »proizvodna sredstva«. Da je bila uprava bolj pozorna, kaže tabela za leto 1807 in 1808.<sup>18</sup> Dodali so rubriko za količino oglja za posamezne oglarje, koliko ga je imel v gozdu iz prejšnjega leta, koliko ga je nakuhal v tekočem letu in koliko delovnih dni (Schichten) je opravil v tem letu.

<sup>16</sup> Vlado Valenčič: Žitna trgovina na Kranjskem in ljubljanske žitne cene od srede 17. stoletja do prve svetovne vojne, Razprave SAZU, Ljubljana 1977, str. 403 (za naprej: Valenčič)

<sup>17</sup> Glej opombo 14.

<sup>18</sup> Ausweiss den Schulden...1807 in 1808, šk. 6

Sedaj se bomo ukvarjali s količino oglja po posameznih letih, s storilnostjo delavcev in s plačami na akord. Leta 1800 (tabele 1-6 in tabela 9) so nakuhali 31.871 škafov oglja, leta 1803 se je proizvodnja zmanjšala na 55 % v primerjavi iz 1800. leta. Konec obravnavanega obdobja (1808) se je povzpela na 23.422 škafov, kjub vsemu je bila za 26 % nižja od leta 1800. Kolikor danes vemo, so največ oglja nakuhali leta 1846 in sicer 40.545 škafov, kar je za 27 % več kakor v letu 1800. Zakaj je pridobivanje oglja upadalo, je za sedaj težko reči, gotovo so temu veliko pripomogle napoleonske vojne.

Glede plačila na akord je treba reči tole: leta 1800 so vsi ogljarji dobili 14 kr od škafa oglja. Že leta 1803 so posameznim skupinam ogljarjev plačevali različno in sicer po 15, 16, 16 1/2, 17 in 18 kr za škafo in ta cenik je veljal vključno do leta 1806. Ker je bil tako dolgo nespremenjen cenik, je to moralo biti glavni vzrok za tako hudo zadolžitev leta 1806, o čemer smo že govorili. V naslednjem letu so tarifo dvignili na 24, 25 1/2, 26, 27, 28, 28 1/2, 29 in 30 kr, zadnje leto 1808 so opustili prve tri cene in so plačevali po zadnjih petih (27, 28, 28 1/2, 29 in 30 kr). Poprčne cene za posamezna leta so izračunane v tabeli 9. Kakšna merila so uporabljali za tako plačevanje, iz dokumentov ni možno ugotoviti. Gotovo pa so takemu načinu botrovali različni pogoji dela. Bila so bolj ali manj strma zemljišča, različne razdalje do kopišča. Pomembno je bilo ali je bil les nad ali pod kopiščem, potem kakšne debeline so bila debela, debelo hlodovino je bilo treba cepiti zaradi prevoza ali vleke do kopišča in tudi zaradi lažjega ravnanja z njo. Glede ogljevanja lesa je vseeno, kakšne debeline so posamezni kosi.<sup>19</sup> Zakaj se je uprava podjetja odločila za več postavk, ne vemo. Smemo domnevati, da so k temu pripomogle tudi pritožbe nekaterih ogljarjev zaradi »uravnilovke«.

Iz arhivalij ni razvidno, ali so oglje plačevali po teh cenah na kopišču ali pri tovarni. Pripomba v tabeli za leto 1806 o ogljarju Mihaelu Lešancu, da je ostal dolžan 855 gld zato, ker je imel preveč pomočnikov in zaradi predragega prevoza oglja, kaže na to, da bi te cene veljale pri tovarni. Ta opomba še ni zadostni dokaz, da je res bilo tako. Je pa dokaz, da so tudi ogljarji vozili oglje v podjetje. Na to namiguje dejstvo, da so vključno od 1806. leta dalje ocenjevali kot del premoženja v gozdovih vprežno živino in opremo za njo.<sup>20</sup> Vsi ogljarji niso imeli vprežne živine, kar dokazuje to, da pri nekaterih zadolžencih, ko so jim ocenili premoženje v gozdovih, sploh ni omenjena živina. Res pa je, da za tiste, ki so imeli vprežno živino na terenu, ni nujno, da so prevažali oglje do tovarne, ampak so jo uporabljali za vleko lesa v gozdu. Nekaj jih je tudi prevažalo oglje, pa najbrž tudi les v dolino. Saj so v tabeli za leto 1807, v novi rubriki »Zasluzek s prevoznistvom« zapisani trije ogljarji, ki so v tem letu s to dejavnostjo zaslužili po več sto gld, drugo leto dva, eden 102, drugi pa 2.961 gld.

V katere namene so ogljarji uporabljali vprežno živino in koliko pomočnikov so imeli ogljarji ob sebi, iz dokumentov, ki jih imamo na razpolago, ni možno ugotoviti. Koliko ljudi je sploh delalo v mislinjski železarni, nam osvetli dokument<sup>21</sup> iz leta 1806, kjer je zapisano: »Teh 162 ljudi predstavlja predvsem zaposlene moške, potem so še zaposlene njihove žene in otroci in število naraste za 2/3. Tako je bilo treba letno računati na uporabo hrane za 486 ljudi. ... Pri dostavi rude in oglja obratom so v celoti vključeni bližnji kmetje.« Podatek, da je večina kmetov bila vključena v prevoz rude in oglja, še ne pomeni, da oglarske vprege niso kdaj prevažale oglja v podjetje. Tako tudi to, da so žene in otroci zaposlenih delavcev predstavljali 2/3 delovne sile, ne pomeni,

<sup>19</sup> Povedal ogljar Rudolf Strmčnik, Graška gora 7, Slovenj Gradec, aprila l. 2000.

<sup>20</sup> Ausweiss den Schulden...1806, š.k.5; 1807 in 1808, š.k. 6

<sup>21</sup> Werk-Stands-Ausweiss...für das Militär Jahr 1806, 31. januar 1807, š.k. 6

da oglarji niso imeli svojih pomočnikov, ki niso bili člani njihovih družin. Ni nujno, da nista ti dve trditvi pretirani, kajti ta dokument je koncept poročila nekemu državnemu organu. Ravno nad to delovno silo, se zdi, da država ni imela pravega nadzora.

V tabelah za leto 1807 in 1808<sup>22</sup> je za vsakega oglarja navedeno, koliko škafov oglja je skuhal in koliko delovnih dni je opravil v enem letu. Ni pa teh podatkov v tabelah iz prejšnjih let. Poprečna storilnost na oglarja v letu 1807 je bila 1,28 škafa, v letu 1808 pa 1,10 škafa na delovni dan (škaf = 492 l, torej 1807. leta 629 l ali 0,629 m<sup>3</sup> na delovni dan, leta 1808 pa 541 l ali 0,541 m<sup>3</sup> oglja na dan). Leta 1807 je poprečno posamezen oglar pripravil 641 škafov, na delovni dan samo 1,28 škafa in je za letno količino potreboval 501 delovni dan, leta 1808 pa 628 dni. Vemo, da je na leto teoretično možno največ 312 delovnih dni, zato je morala večina oglarjev imeti svoje pomočnike ali družinske člane, ki so jim pomagali. Moramo pa tudi upoštevati, da so odpadli v najboljšem primeru vsaj trije zimski meseci in je ostalo 234 delovnih dni. Ker je to samo teoretično predvidevanje, bomo vzeli 200 delovnih dni na posameznika. Iz tega sledi, da je moral poprečno vsak oglar imeti po dva pomočnika, bodisi družinska člana, bodisi najeta delavca. Prav tako pa moramo vedeti, da redno gozdno delo zahteva najmanj dva človeka, zlasti ko gre za sečnjo. To velja danes in je veljalo zadnjih sto let. Nimamo dokazov, kako je bilo leta 1808, trdno pa smo lahko prepričani, da ni bilo drugače. Tako smo ugotovili, da je npr. Andre Čekon (Cecon) imel 5 sodelavcev, kar je največ v tem letu. Samo trije so bili taki primeri, da sta delala samo dva, seveda tudi zanje ni dokazov, da jih v resnici ni bilo več.

Na osnovi ugotovljene storilnosti iz leta 1807 in 1808, ki je bila poprečno v prvem letu 1,28 škafa, v drugem pa 1,10 škafa oglja na delovni dan, vzamemo srednjo vrednost 1,19 škafa na delovni dan in verjetno letno poprečje 200 delovnih dni, pridemo do približne številke oglarskih delavcev tudi za ostala leta od 1800 do 1806.<sup>23</sup> To je prikazano v tabeli 10<sup>24</sup>, ki je nastala na osnovi zgoraj navedenih podatkov in predvidevanj. Pod rubriko 7 je razvidno, da je večina oglarjev imela enega do dva pomočnika, v posameznih primerih tudi več, kakor nam kaže že omenjeni Andre Čekon. Pri storilnosti poprečno 1,19 škafov na delovni dan, je tisti oglar, ki je skuhal na leto 600 škafov oglja, moral poleg sebe zaposliti še dve osebi, tisti, ki ga je proizvedel 1000 škafov, pa tri ali celo štiri. Takih, ki so ga na leto nakuhali več kakor 600 škafov, je bilo leta 1800: 16, 1803: 7, 1804: 9, 1806: 11, 1807: 6, 1808 pa 10. Če smo zelo previdni, lahko rečemo, da je bilo pri oglarjenju zaposlenih vsaj za 150 % več oseb, kakor je v omenjenih tabelah vpisanih oglarjev. Če to spravimo v tabelo je podoba naslednja:

| Leto | Število oglarjev | Več oseb | Skupaj |
|------|------------------|----------|--------|
| 1800 | 63 *             | 94       | 157    |
| 1803 | 43               | 64       | 107    |

<sup>22</sup> Ausweiss den Schulden...1807 in 1808, šk. 6

<sup>23</sup> Kar se tiče zanesljivosti številke je tako: podatki o količini oglja v škafeh so točni, ker so plačevali oglarjem od škafa (na akord), število delovnih dni pa ni nujno, da je točno, ker od njih niso plačevali, ampak so jih beležili le zaradi kontrole.

<sup>24</sup> Sl. Gradec, str. 454 in 455. V statističnih tabelah, ki so jih morali pošiljati Višjemu rudarskemu uradu in sodišču, so navedeni oglarji in gozdni delavci (Kohler und Holzarbeiter). Kajti poleg oglja so pridobivali še tehnični les in drva za rudnike in železarno, ki so ga pripravljale druge skupine delavcev (glej Sl. Gradec, str.458). V uradnih statistikah niso upoštevali pomočnikov oglarjev in ne družinskih članov, kar dokazuje dokument pod opombo 21.

|      |    |    |    |
|------|----|----|----|
| 1804 | 39 | 58 | 97 |
| 1806 | 36 | 54 | 90 |
| 1807 | 35 | 52 | 87 |
| 1808 | 36 | 54 | 90 |

\* Upoštevani so samo tisti, ki so tega leta oddali oglje. Vsako leto je še bil kdo, ki ga ni oddal oz. ga ni nakuhal.

Da so nekateri ogljarji imeli po več delavcev in voznikov, pričajo opombe v tabelah za leto 1806 in 1808. Da bi ti vozniki dovažali oglje tudi v podjetje v Mislinji, nimamo za to neposrednih dokazov, gotovo pa so opravljali svoje naloge v gozdovih.

Organizacijska oblika pridobivanja oglja, ki smo jo opisali, spada v založništvo. Uporabnik oglja v tem primeru ni bil trgovec, ampak kapitalistično proizvodno podjetje, ki je zalagalo ogljarje z denarjem, hrano in drugimi potrebščinami. Vse to pa je bilo treba plačati z ogljem, ki so ga kuhali iz kapitalistovega lesa. Čista oblika založništva je bila v tem, da so obrtniki izdelovali svoje izdelke na domovih, trgovec jih je zalagal s surovino, denarjem ali hrano. Izdelke je čez določen čas pobral ali pa so jih dostavljali v njegova skladišča. Tako je bilo organizirano tudi platnarstvo na Gorenjskem. V ogljarstvu, o katerem govorimo, je kapitalist imel surovino na terenu, tja so hodili ogljarji s svojimi pomočniki, orodjem in vprežno živino, seveda le tisti, ki so jo imeli. Na svoje stroške so postavljali kolibe, ki so jih potrebovali pri svojem delu, in prav tako nosili vse stroške za pripravo oglja.

O plačah ogljarjev ne moremo govoriti, saj jih v obravnavanemu obdobju pri mislinjski železarni sploh niso dobivali. Resnični denar, ki so ga ogljarji imeli na razpolago, je bil predujem, ki ga je podjetje dalo v tekočem letu. Z njim so morali preživeti sebe in družino in na svoje stroške »proizvajati«<sup>8</sup> oglje, o čemer smo že govorili. V 18. stol. in v 1. polovici 19. stol. je prezadolženost delavcev bila splošen pojav na Slovenskem in v Evropi, zlasti v založništvu. Ta problematika je na Slovenskem slabo raziskana. Iz navedenih podatkov lahko spoznamo nekaj razlogov za to. Prvič: izredno nizka storilnost, ki so jo pogojevali slaba organizacija dela, preprosta orodja, nedisciplinarnost in še vrsta drugih stvari. Drugi razlog je bila velika nezaposlenost ljudi v avstrijski državi, hkrati v pogojih fevdalne ureditve ni bilo nobene socialne zakonodaje. Revščino je gotovo mnogokrat povečevalo negospodarno trošenje denarja, o vlogi alkoholizma in drugih zasvojenostih tistega časa ne vemo nič.

Poprečna višina predujma na posameznega ogljarja se je povečevala od 120 gld leta 1800 do 507 gld in 45 kr leta 1808 (tabela 11, o skupni zadolžitvi govori tabela 8). Nominalna vrednost se je povečala za 322 %, za toliko se je v sedmih letih poprečno na ogljarja povečala zadolženost. Za koliko so bili v resnici zadolženi, ni možno ugotoviti brez temeljite študije takratnih cen oziroma razvrednotenja denarja. Dejstvo je, da je velika večina ogljarjev ob sebi imela še enega ali dva pomočnika, nekateri pa še precej več, in so morali z njimi deliti izposojen denar, ne glede na to, koliko so si ga pridržali zase. Po približnem izračunu je na posameznega delavca prišlo predujma 40 gld leta 1800, do leta 1808 se je pa povečal na 169 gld in 15 kr ali za 322 %.

Preden bomo poizkušali ugotoviti, koliko potrebščin bi lahko dobili za ta denar v posameznih letih, navedimo, lahko bi rekli, »prehrambeno košarico«<sup>9</sup> za leto 1806. Ko je podjetje v tem letu moralo predvideti za 486 ljudi količino hrane, je prišlo na osebo 369

litrov žita in 14 kg masti ali slanine.<sup>25</sup> Ta »košarica« bi bila zadostna za preživetje ene osebe v enem letu. Več kakor en liter žita ni potrebno za eno osebo na dan, tudi masti bi bilo za silo dovolj. Znano je, da so med drugo svetovno vojno nemški okupatorji, po osvoboditvi pa jugoslovanske oblasti predvideli 1 kg maščob na osebo na mesec.

Če bi omenjena »košarica« veljala, bi leta 1806 potrebovali 179.334 l žita in 6804 kg masti. V dokumentih ni potrjena, da bi to leto nabavili tako količino živil, saj je tudi ne bi potrebovali, ker je delovna sezona v gozdovih in pri plavžu v Mislinji trajala nekako 250 dni. Šlo je za štiri vrste žit in sicer pšenico 24 %, koruzo 26 %, rž 25 % in ajdo 25 %. To je približno tako razmerje v prehrani, kakršno smo poznali na Slovenskem še po 2. svetovni vojni pri kmečkem prebivalstvu. Odprto ostane vprašanje, kako in kje so mleli žito, če ga je podjetje nabavilo. Ali so ga mleli v vodnih mlinih ali pa so morebiti revni prebivalci v tistem času sami mleli z žrnjami, kakor so to počeli reveži v območju Prlekije, Slovenskih goric, Prekmurja in Haloz še nekaj let po 2. svetovni vojni.<sup>26</sup>

Vprašanje, koliko žita si je lahko poprečno posamezni oglar ali njegov delavec kupil za denar, ki si ga je sposodil od podjetja verjetno na začetku delovne sezone, nas spravlja v zagato, ker ne poznamo cen življenjskih potrebščin iz tistega časa v Mislinji, razen ene izjeme. Leta 1807 in 1809 je železarna oglarjem dobavila koruzo po 7 kr za liter, ovčji sir po 30 kr za funt (0,56 kg) in po 36 kr funt masti ali slanine.<sup>27</sup> Na razpolago imamo grosistične žitne cene na ljubljanskem trgu<sup>28</sup> za vse obravnavano obdobje. Zato smo uporabili ceno koruze iz Mislinje 7 kr in istega leta iz Ljubljane 2 kr in 2 novčiča za liter. Cena koruze v Mislinji je bila višja od ljubljanske za 180 %. Lahko predvidevamo, da so bile v posameznih letih razlike med ljubljanskimi in mislinjskimi cenami približno enake, zato smo ljubljanskim dodali 180 % in dobili približne mislinjske, razen za leto 1807.

Leta 1807, ko imamo dokumentirano ceno koruze v Mislinji (tabela 11)<sup>29</sup>, si je lahko oglar poprečno kupil na leto 3102 litra koruze. S to vrednostjo koruze ali s 362 gld je moral preživljati svojo družino in plačati svojega pomočnika, poleg tega so morali imeti svoja orodja in vprežno živino za delo v gozdu, torej na svoje stroške pripravljati oglje. V obdobju osmih let je bil poprečno zaslužek, oziroma denar, ki ga bi naj dobili za oddano oglje, za 19 % nižji od predujma.

O čemerkoli smo zgoraj razpravljali, smo se vrteli v okviru poprečja. V stolpcu tabele 11, ki nosi oznako Predujem na posameznega oglarja, je navedeno, koliko oglarjev je dobilo najnižjo vrednost predujma in koliko jih je dobilo najvišjo vsoto.

Navedene številke so resnične in se nanašajo na rojstna in rodbinska imena oglarjev. Najnižji predujem, ki so ga posamezniki dobivali, je v omenjenih letih bil od 3 do 86 gld, najvišji pa od 201 do 891 gld. Ne znamo si predstavljati, kaj je pomenilo za Jožefa Platovška, ki si je leta 1808 sposodil 7 gld, da bi poravnal dolg iz leta 1807 v višini 82 gld in 7 kr. Zaslužil je 38 gld in 15 kr ter ostal dolžan 31. decembra 1808. leta 51 gld in

<sup>25</sup> Dokument pod opombo 21

<sup>26</sup> Kmečki ljudje v teh krajih se tega še dobro spominjajo. Franc Dobnik, Starše 43a (pri Ptujju) mi je 14. 9. 2000 pripovedoval, da je še po letu 1945, ko je bil osnovnošolec, moral doma večkrat goniti žrnjo. Nisem zasledil, da bi se v Mislinjski in Mežiški dolini starejši ljudje spominjali tega orodja. Ni pa izključeno, da ga ne bi revni ljudje na prehodu iz 18. v 19. stol. v Mislinjski dolini in širšem območju uporabljali, čeprav je bilo v tem času na Koroškem in Štajerskem mnogo vodnih mlinov. Na Slovenskem segajo globoko v srednji vek.

<sup>27</sup> Sl. Gradec, str. 457

<sup>28</sup> Valenčič, str. 401-404

<sup>29</sup> Seznam 15 gozdnih delavcev, 30. december 1807, šk. 6

27 kr. Za tistih 7 gld si je lahko kupil 67 l koruze ali 11,5 kg masti ali slanine. Nakuhal je komaj 85 škafov oglja, plačali so ga po 27 kr, kar je zneslo 38 gld in 15 kr.

V skupini z najnižjim »posojilom« so bili leta 1808 štirje ogljarji. Med njimi sta bila omenjeni Platoršek in Valentin Krajnc, ki je vzel predujem 79 gld in bil iz prejšnjega leta dolžan 233 gld. Druga dva, ki sta imela predujem eden 13 gld in 30 kr, drugi pa 50 gld in 51 kr, nista pa bila zadolžena iz prejšnjega leta. Dolg sta poravnala z izdelavo oglja do krajcarja natančno, torej ne da bi kaj dodatno zaslužila. Takih primerov je bilo vsako leto po nekaj, leta 1808 pa kar deset. Zdi se, da tisti, ki niso imeli dolga iz preteklega leta, niso živeli od oglarjenja, ampak so bili kmetje oziroma tlačani ali drugih poklicev. Od podjetja so si izposodili določeno vsoto denarja in jo odslužili na tak način. Ni izključeno, da med njimi ni bilo po nekaj takih oglarjev, ki niso bili dolžni iz prejšnjih let, predujem pa so sproti odplačevali z ogljem. Na drugi strani so pa najnižji zaslužki (tabela 11) segali od 1 do 97 gld, najvišji pa 157 do 970 gld, s katerimi so poravnali le dolgove. Kakor predujmi, so tudi zaslužki navedeni v točnih številkah, ki se nanašajo na konkretne osebe. Vmes je bilo nekaj takih, ki so bili dolžni od 1.000 gld naprej in tudi zaslužili so približno enake vsote. Ker sta bila le po dva ali trije na leto, jih nismo upoštevali v tabeli 11, ker preveč odstopajo od poprečja.

Iz dokumentov<sup>30</sup> za leta 1800, 1803 in 1804 je možno ugotoviti, kje so delale posamezne skupine oglarjev, med tem ko sezname za leta 1806, 1807 in 1808 nimajo označenega delovišča na terenu. Leta 1800 je oglarilo v gozdovih v Šaleku, ki so bili last železarne, 15 oglarjev, v Šaleku onstran (Jenseitiger Salach) pa trije. Leta 1803 in 1804 jih je bilo v Šaleku v prvem letu 11, v drugem 6. V Komisiji nad Mislinjo je bilo leta 1800 zaposlenih 8 oglarjev, leta 1803 in 1804 pa po 9. Leta 1803 jih je v legenskih<sup>31</sup> gozdovih delalo kar 19. Na Mrzlem studencu na Pohorju je leta 1803 oglarilo 6, 1804 pa 7. V Gradišču, ki je spadalo h gosposčini Legen, je bilo leta 1803 5, leta 1804 pa 11 oglarjev. V gozdovih posameznih kmetij sta delala poredkoma po dva, večinoma pa po eden oglar. Leta 1800 je bilo takih »kmečkih« oglarjev 22, 1803 pet in 1804 šest.

Z razmestitvijo oglarjev po terenu je povezana tudi razdelitev gozdnih površin posameznikom in velikost le-teh. Maja in junija 1804. leta so neposekane gozdne površine razdelili in označili 22 oglarjem in sicer 536 ha, 37 a in 27 m<sup>2</sup>, poprečno je vsak dobil 24 ha, 83 a in 51 m<sup>2</sup>. Posameznikom je bilo dodeljeno od 3 ha do 48 ha, daleč največ je dobil Jakob Waizenbichler in sicer 139 ha. Iz tabele 12 je razvidno, da so nekateri dobili kar precejšnje površine, skoraj do velikosti naših srednje velikih kmetij (od 20 ha naprej). Na takih površinah je oglarjenje potekalo več let z večjim številom ljudi, zlasti še, če je bil gozd star.

Zanimivo je, da je za vsakega oglarja napisano, da ima svojo odkazano parcelo na desni ali na levi »strani«. To si lahko razlagamo tako, da so delili ob kaki naravni črti, npr. ob potočku, ki je tekkel po jarku proti dolini ali ob kakem kolovozu in so označevali površine na levi in desni strani. Npr. Vidmayer je 4. maja dobil svojo parcelo na desni strani, dolžine 288 klafter in širine 256 klafter. Klaftera je 1,89 m in je v sedanjih merah

<sup>30</sup> Vermögenstands-Ausweiss... 1800, šk. 3 in Ausweiss über den Schulden... 1803, šk. 4, za leta 1804 enak naslov, šk. 5; Ausweiss den Schulden... 1806, šk. 5, za leti 1807 in 1808 enak naslov, šk. 6

<sup>31</sup> Kje so bili gozdovi legenske gosposčine, mi ni uspelo ugotoviti.

dobil 26 ha, 27 a in 52 m<sup>2</sup>.<sup>32</sup> Vseh teh 22 oglarjev je vpisanih v razpredelnici za 1804. leto.<sup>33</sup>

Drugi dokument<sup>34</sup> iz 1804. leta nam omogoča spoznati, kolikšne so bile s pogodbo določene obveze za posamezne oglarje tega leta (tabela 13). Tu smo prvič naleteli na omembo pogodbe<sup>35</sup> iz mislinjske železarne s svojimi »založniškimi proizvajalci«, ki jo je 18. januarja tega leta podpisalo, verjetno podkrižalo, 37 oglarjev. To je bila pravzaprav kolektivna pogodba. Ne vemo, če so jo vsi podpisali. V tem dokumentu je seznam teh 37 oglarjev, kjer so ob imenih v prvem stolpcu navedene količine oglja, ki so se jih s pogodbo obvezali proizvesti. V drugem pa so količine, ki jih je pristojni uradnik (merilec oglja) predvidel, da so jih oglarji v tekočem letu sposobni dostaviti. Na vrhu obeh stolpcev je zapisano: »Letna dostava oglja po popolni ureditvi stavb (Gebeude), ki služijo oglarjenju«. Torej eno je bila pogodbeno obveza, drugo pa je bila ocena, koliko so sposobni narediti, če še nimajo urejenega delovišča. Koliko so dejansko skuhalo oglja, pa je zabeleženo v tabeli dolgov in premoženja v letu 1804.<sup>36</sup>

Teh sedemintrideset se je obvezalo, da ga bo dostavili 33.450 škafov, ocenjeno je bilo, da ga lahko le 27.800 škafov. Dejansko ga je pripravilo samo 32 oglarjev 26.153 škafov, od tega so ga oddali 21.736 škafov, v zalogah v gozdovih ga je ostalo 4.417 škafov. Še 12 oglarjev, ki niso bili v tem seznamu, ga je oddalo 857 škafov, tako je bilo tisto leto skupaj oddanega oglja 22.611 škafov.<sup>37</sup>

V opombah je zapisano, da nekaj oglarjev ni moglo izpolniti pogodbeno obvezo zaradi pomanjkanja pomočnikov. Eden je prenehal z delom, ker mu je zmanjkalo denarja. Drugi je šele začel z delom, pa je moral prej pripraviti prostor za oglarjenje in bivanje. Tretji so ga naredili manj, ker niso imeli odvoza; nekateri so morali predstavljati kopišča in tako naprej.

Kakor smo že večkrat ugotovili, so oglarji morali na svoje stroške postavljati stavbe in naprave, ki so bile nujne za delo z ogljem in za življenje v gozdovih. V slučajih, da so stroški prerasli normalne vrednosti in če je prišlo do elementarne nesreče, je podjetje škodo ali previsoke stroške nadomestilo tako, da so to upoštevali pri obračunu na koncu leta. Leta 1804 se je to primerilo 9 oglarjem. Taki slučajih<sup>38</sup> so bili predvideni v pogodbi, ki smo jo že omenjali. V sedmih primerih so povrnili previsoke stroške za urejanje kopišča. Pet posameznikov je dobilo 25 do 35 gld, eden 145, drugi 263 gld. Ker je za tovrstna dela bila normalna cena 25 gld, so jo seveda upoštevali pri obračunu. Dva sta dobila nadomestilo za elementarno nesrečo, eden 28 gld in 45 kr, drugi pa 1224 gld. Navedeni so tudi stroški za postavljanje bivalnih hišic, te niso prišle niti enkrat v odškodninsko nadomestilo. Očitno se je podjetje posvečalo predvsem proizvodnim napravam.

Kopišča so gradili na različnih zemljiščih. Najbolj ugodna so seveda bila ravna in položna tla z debelejšim slojem zemlje. Na strmih, sploh pa če so bila še kamnita, so stroški nujno narasli. Potrebovali so prostor za postavljanje kope, prostor za les in

<sup>32</sup> Prothokoll über die im Monat May und Juny 804. zwischen den Kohlgedingern ausgemarkten Waldschtrichen, Waldeisenwerk Missling den 16-ten Juny 804, šk. 5

<sup>33</sup> Ausweiss über den Schulden...1804, šk. 5

<sup>34</sup> Ausweiss und Voranschlagung über die Kohle-Lieferung von Jahr 804 bei den Misslinger Waldeisenwerk, 30. Juny 804, šk. 5

<sup>35</sup> Glej opombo 7.

<sup>36</sup> Ausweiss über den Schulden...1804, šk. 5

<sup>37</sup> Glej tabelo 9.

<sup>38</sup> Unpartheysches-Schätzungs Prothokoll Waldeisenwerk Missling den 28ten 8 (oktober= 8) ber 804, šk. 5

prostor za shranjevanje oglja. Večkrat dokumenti omenjajo ograje za oglje (Kohlbarre), vendar so te morale biti pokrite, kajti oglje se ne sme zmociti. Verjetno so te shrambe bile podobne kakim nizkim šupam. Poleg omenjenih naprav so postavljali še naslednje stavbe, v oklepaju so stroški za gradnjo:

- oglarska kočica (Hüttl) - (10 gld)
- oglarska ali mojstrova stanovanjska hiša - (30 gld)
- lesene celice za hlapce s klopni pred njimi (Holzknecht Zöhlen samt Gassstull) - 70 gld, z 39 okni po 1 gld, 30 kr (39 Fach disen a 1 fl 30 kr mit) - 58 gld in 30 kr. Te je gradil samo eden oglar.

V dokumentu so poimenovanja nedosledna. Pri posameznih oglarjih so omenjene oglarska stanovanja (Kohlers Wohnung) s cenami za gradnjo 8, 9, 10, 12 in 50 gld. Po cenah sodeč, prva štiri stanovanja spadajo v vrsto kočic (10 gld), zadnja pa med mojstrove hiše (Meisterhaus), katerih gradnja je stala od 20 do 55 gld. Vse razen ene so stale od 40 gld naprej. Ena je bila vredna 150 gld, ki jo vir imenuje stanovanjska hiša za oglarje in hlapce. Postavil jo je eden močnejših oglarjev, Jurij Javornik, njegova moč je sicer videti po velikem dolgu 544 gld, ki mu je ostal konec leta, ko so mu odbili 263 gld odškodnine. Oddal<sup>39</sup> pa je le 6 škafov oglja. Tu je šlo verjetno za večjo stavbo, v kateri so stanovali oglar in njegovi hlapci.

Iz navedenih podatkov je videti, da so bile med oglarji velike razlike. Najnižji sloj so bili pomočniki (Knechte). Nimamo dovolj podatkov, da bi lahko to skupino opredelili. Vendar smemo verjeti, da so eni bili najeti delavci kot pomočniki, ki jih je najel oglar. Med njimi so lahko bili tudi pravi kmečki hlapci<sup>40</sup>, ki so pač skupaj z gospodarji oglarili. Ne smemo zanemariti oglarskih družinskih članov, ki so možu oziroma očetu pomagali pripravljati oglje, na kar nas opozarja sicer samo en dokument<sup>41</sup>, toda dovolj zgovorno. Prav tako so bile znatne razlike med samimi oglarji (tabela 11). Nekateri so oglarili sami, drugi s pomočjo družine, tretji pa so imeli pomočnike. Skupina najuspešnejših je bila bolj maloštevilna.

Preden zaključimo, pogledjmo, koliko oglja so v teh letih dostavili posameznim obratom v Mislinji:<sup>42</sup>

|      |             |            |  |
|------|-------------|------------|--|
| 1800 | plavž       | 11.58,5 šk |  |
|      | 1. kovačija | 5.994 šk   |  |
|      | 2. "        | 8.387 šk   |  |
|      | 3. "        | 5.908 šk   | skupaj 31.871 šk (=15.680 m <sup>3</sup> ) |
| 1303 | plavž       | 8.333,5 šk |  |

<sup>39</sup> Ausweiss über den Schulden ..., 1804, šk. 5

<sup>40</sup> Hlapci na kmetijah, pa tudi pri vaških in mestnih zasebnikih so bili v slovenski družbi najnižji sloj. Njihovo življenje je bilo odvisno od dobre volje gospodarjev, mnogokrat so bili skorajda sužnji. Če ga je na stara leta gospodar odslovil, je lahko samo še beračil. To so bili ljudje brez imetja in možnosti primerne zaposlitve. Tako stanje je na Slovenskem trajalo, seveda v veliko manjši meri, vse do nekaj let po 2. svetovni vojni. Videti je, da je ta tema v slovenskem družboslovju še nedotaknjena.

<sup>41</sup> Glej opombo 21.

<sup>42</sup> Vermögenstands-Ausweiss ..., 1800, šk. 3, Ausweiss über den Schulden ..., 1803, šk. 4 in 1804, šk. 5 ter Ausweiss den Schulden ..., 1806, šk. 5, 1807 in 1808, šk. 6

|      |             |         |    |  |
|------|-------------|---------|----|--|
|      | 1. kovačija | 3.039   | šk |  |
|      | 2. "        | 3.457   | šk |  |
|      | 3. "        | 2.941   | šk | skupaj 17.771,5 šk(=8743 m <sup>3</sup> )  |
| 1804 | Plavž       | 8.098,5 | šk |  |
|      | 1.kovačija  | 5.571   | šk |  |
|      | 2. "        | 3.934   | šk |  |
|      | 3. "        | 5007,5  | šk | skupaj 22.611 šk(=11.124 m <sup>3</sup> )  |
| 1806 | Plavž       | 8.472   | šk |  |
|      | 1. kovačija | 5650    | šk |  |
|      | 2. "        | 5.130   | šk |  |
|      | 3. "        | 6.801,5 | šk | skupaj 26.054 šk(=12.818 m <sup>2</sup> )  |
| 1807 | Plavž       | 4.623   | šk |  |
|      | 1.kovačija  | 5399    | šk |  |
|      | 2. "        | 5.501   | šk |  |
|      | 3. "        | 4.718   | šk | skupaj 20.241 šk(=9.958 m <sup>3</sup> )   |
| 1808 | Plavž       | 8.322   | šk |  |
|      | 1. kovačija | 4.966   | šk |  |
|      | 2. "        | 4.997   | šk |  |
|      | 3. "        | 5.137   | šk | skupaj 23.422 šk (=11.523 m <sup>3</sup> ) |

V razpredelnicah o dolgovih, proizvodnji, zaslužkih in imetju oglarjev v gozdovih je med drugim zapisano za vsakega oglarja posebej, koliko oglja je v določenem letu oddal posameznim obratom mislinjske železarne. Merilci rude in oglja (1808. leta so bili trije)<sup>43</sup> so skrbeli za posamezne obrate, da so imeli dovolj oglja, oziroma vodje posameznih obratov so ga nabavljali pri posameznih merilcih, ki so skrbeli, da so vozniki dovažali naročene količine blaga. Drugače si teh podatkov ni možno razlagati.

Za zaključek moremo ugotoviti, da sta temeljno vprašanje tega sestavka bila zadolženost oglarjev in njih zaslužek, ki se je izkazoval le v predujmih. Gmotnega stanja oglarjev ni bilo možno prikazati dovolj stvarno, ker smo imeli premalo podatkov o lokalnih cenah življenjskih potrebščin, kajti le cene v kraju, kjer nekdo živi in dela, nudijo pravo podobo njegovega blagostanja. Iz množice podatkov se je dalo razbrati vrsto stvari, kakor so razslojenost oglarjev, dodatna neregistrirana delovna sila (družinski člani in pomočniki), delovna storilnost in drugo. Gradivo opozarja na vrsto vprašanj, ki jih v tem zapisu niti ne omenjamo, in čakajo na morebitne raziskovalce. Oglarstvo je bilo v razvoju industrije v Evropi in na Slovenskem v svojem času enako pomembno kakor premogovništvo v zahodni Evropi od sredine druge polovice 18. stoletja, na Slovenskem pa od 30. let 19. stoletja naprej. Vendar o oglarstvu, o katerem vemo, da je nekoč bilo nepogrešljivo, na Slovenskem še ni bilo pravih zgodovinskih raziskav. Stari način oglarstva tu in tam pri nas še živi, bolje rečeno životari še v letu 2000 in bo še nekaj časa v okviru folklorno-turističnih prizadevanj, ki ga prikazujejo kot ostanek starih obrti.<sup>44</sup>

<sup>43</sup> Sl. Gradec, str. 455

<sup>44</sup> Aprila 2000 je Rudolf Strmčnik, Graška gora 7 pri Slovenjem Gradcu, na svoji kmetiji kupal oglje v času razstave umetne obrti v Slovenj Gradcu.

PRISPEVEK K POZNAVANJU OGLARJENJA PRI NEKDANJI MISLINJSKI ŽELEZARNI

Tabele

ŠTEVILO OGLARJEV, NJIH ZADOLŽENOST IN IMETJE V GOZDOVIH OD 1800 DO 1808  
(TABELA 1-6)

1800

| Število<br>oglarjev<br>68<br>od teh | Zadol-<br>ženi iz<br>l. 1799 | Pred-<br>jem<br>l. 1800 | Skupaj<br>dolžni | Izdelali<br>oglja, šk<br>po 14 kr | Zasl-<br>žili | Ostali<br>dolžni<br>po odd.<br>oglja | Vrednost<br>imetja<br>v<br>gozdovih | V<br>dobro | Izguba |       |
|-------------------------------------|------------------------------|-------------------------|------------------|-----------------------------------|---------------|--------------------------------------|-------------------------------------|------------|--------|-------|
|                                     | gld                          | gld                     | gld              | škafi-šk                          | gld           | gld                                  | gld                                 | gld        | gld    |       |
| 48                                  | 47                           | 3524,22 <sup>1</sup>    | 9439,9           | 25297                             | 5902,38       |                                      |                                     |            |        |       |
|                                     | 1                            | 73,9                    |                  |                                   |               |                                      |                                     |            |        |       |
|                                     | 42                           |                         | 5841,38          |                                   |               | 3542,12                              | 4092                                |            |        |       |
|                                     | 28                           |                         |                  |                                   |               |                                      |                                     | 1168,16    |        |       |
|                                     | 18                           |                         |                  |                                   |               |                                      |                                     |            | 571,23 |       |
| 20                                  | 13                           | 1339,29                 | 1339,29          |                                   |               |                                      |                                     |            |        |       |
|                                     | 7                            |                         |                  |                                   |               | 99,16                                | 537                                 |            |        |       |
|                                     | 9                            |                         |                  | 5289                              | 1234,6        |                                      |                                     | 402,45     |        |       |
|                                     | 4                            |                         |                  |                                   |               |                                      |                                     |            | 15,39  |       |
|                                     | 7                            | 299,50                  | 299,50           | 1285                              | 299,50        |                                      |                                     |            |        |       |
|                                     | skupaj                       | 3597,31                 | 7480,57          | 11078,28                          | 31871         | 7436,28                              | 3641,28                             | 4629       | 1571,1 | 587,2 |

Tabela 1 Število 3524,22 pomeni 3524 gld in 22 kr (gld = 60 kr) - to velja za vse tabele

1803

| Število<br>oglarjev<br>54<br>od teh | Zadol-<br>ženi iz<br>l. 1802 | Pred-<br>jem<br>l. 1803 | Skupaj<br>dolžni | Izdelali<br>oglja, šk<br>po 14 kr | Zasl-<br>žili | Ostali<br>dolžni<br>po odd.<br>oglja | Vrednost<br>imetja<br>v<br>gozdovih | V<br>dobro | Izguba |         |
|-------------------------------------|------------------------------|-------------------------|------------------|-----------------------------------|---------------|--------------------------------------|-------------------------------------|------------|--------|---------|
|                                     | gld                          | gld                     | gld              | škafi                             | gld           | gld                                  | gld                                 | gld        | gld    |         |
| 41                                  |                              | 6097,49                 | 8530             | 14627,58                          | 16333,5       | 5019,19                              |                                     |            |        |         |
|                                     | 39                           |                         |                  |                                   |               |                                      | 9718,51                             |            |        |         |
|                                     | 36                           |                         |                  |                                   |               |                                      | 6837,39                             |            |        |         |
|                                     | 4                            |                         |                  |                                   |               |                                      |                                     | 318,54     |        |         |
|                                     | 36                           |                         |                  |                                   |               |                                      |                                     |            | 3200   |         |
| 3                                   |                              | 612,52                  | 612,52           | 1438                              | 403,27        |                                      |                                     |            |        |         |
|                                     | 1                            |                         |                  |                                   |               | 99,10                                |                                     |            |        |         |
|                                     | 2                            |                         |                  |                                   |               |                                      | 230,36                              | 131,36     |        |         |
| 10                                  |                              | 491,43                  | 491,43           | niso                              | delali!       | 491,43                               |                                     | 42,00      | 449,43 |         |
|                                     | skupaj                       | 6589,32                 | 9142,52          | 15732,33                          | 17771,5       | 5422,46                              | 10309,47                            | 7068,15    | 450,20 | 3649,43 |

Tabela 2

## PRISPEVEK K POZNAVANJU OGLARJENJA PRI NEKDANJI MISLINJSKI ŽELEZARNI

1804

| Število<br>oglarjev<br>57<br>od teh | Zadol-<br>ženi iz<br>l. 1803 | Predu-<br>jem<br>l. 1804 | Skupaj<br>dolžni | Izdelali<br>oglja | Zaslu-<br>žili | Ostali<br>dolžni<br>po odd.<br>oglja | Vrednost<br>imetja<br>v<br>gozdovih | V<br>dobro | Izguba  |
|-------------------------------------|------------------------------|--------------------------|------------------|-------------------|----------------|--------------------------------------|-------------------------------------|------------|---------|
|                                     | gld                          | gld                      | gld              | škafi             | gld            | gld                                  | gld                                 | gld        | gld     |
| 51                                  |                              |                          | 19864,59         |                   |                |                                      |                                     |            |         |
| 39                                  | 9797,19                      |                          |                  |                   |                |                                      |                                     |            |         |
| 38                                  |                              |                          |                  | 20439             | 7719,21        | 12658,28                             | 6281,21                             |            |         |
| 43                                  |                              | 10067,40                 |                  |                   |                |                                      |                                     |            |         |
| 4                                   |                              |                          |                  |                   |                |                                      |                                     | 305,15     |         |
| 36                                  |                              |                          |                  |                   |                |                                      |                                     |            | 6171,00 |
| 6                                   |                              | 808,15                   | 808,15           | 2172              | 596,58         |                                      |                                     |            |         |
| 1                                   |                              |                          |                  |                   |                | 211,17                               | 87                                  |            | 123,43  |
| 12                                  | 511,50                       |                          | 511,50           |                   |                | 511,50                               |                                     |            | 511,50  |
| skupaj                              | 10309,9                      | 10875,55                 | 21185,4          | 22611             | 8316,19        | 12869,35                             | 6368,21                             | 305,15     | 6806,33 |

Tabela 3

1806

| Število<br>oglarjev<br>36<br>od teh | Zadol-<br>ženi iz<br>l. 1805 | Predu-<br>jem<br>l. 1806 | Skupaj<br>dolžni | Izdelali<br>oglja | Zaslu-<br>žili | Ostali<br>dolžni<br>po odd.<br>oglja | Vrednost<br>imetja<br>v<br>gozdovih | V<br>dobro | Izguba  |
|-------------------------------------|------------------------------|--------------------------|------------------|-------------------|----------------|--------------------------------------|-------------------------------------|------------|---------|
|                                     | gld                          | gld                      | gld              | škafi             | gld            | gld                                  | gld                                 | gld        | gld     |
| 34                                  | 15792,56                     | 8846,2                   | 24439,16         | 25620             | 7834,43        |                                      | 7758,15                             |            |         |
| 9                                   |                              |                          |                  |                   | 514,36         | s prevozom                           |                                     |            |         |
| 8                                   |                              |                          |                  |                   |                | 991,17                               | 1640,2                              | 748,42     |         |
| 26                                  |                              |                          |                  |                   |                | 15612,13                             | 6118,11                             |            | 9494,58 |
| 2                                   |                              | 126,42                   | 126,42           | 434               | 126,42         |                                      |                                     |            |         |
| skupaj                              | 15692,56                     | 8773,2                   | 24565,58         | 26054             | 7961,25        | 16604,30                             | 7758,15                             | 748,42     | 9494,58 |

Tabela 4

1807

| Štev. oglarjev<br>37 od<br>teh | 35  | 36       | 34       | 12      | 19   | 37       | 25      | 8      |
|--------------------------------|-----|----------|----------|---------|------|----------|---------|--------|
| dolžni iz leta 1806            | gld | 7136     |          |         |      |          |         |        |
| predujem l. 1807               | "   |          | 13394,26 |         |      |          |         |        |
| skupaj                         | "   |          |          |         |      | 20530,30 |         |        |
| oddano oglje                   | šk  | 20241 *  |          |         |      |          |         |        |
| zaslužili                      | gld |          | 10851,12 |         |      |          |         |        |
| ostali dolžni                  | "   |          |          | 9679,18 |      |          |         |        |
| vrednost zalog "               | "   | 10556,45 |          |         |      |          |         |        |
| zaloge ogl. 1806               | šk  |          |          | 1942    |      |          |         |        |
| zaloge ogl. 1807               | "   |          |          |         | 4803 |          |         |        |
| opravljeni del.dnevi           |     |          | 18022    |         |      |          |         |        |
| v dobro                        | gld |          |          |         |      |          | 1890,31 |        |
| izguba                         | "   |          |          |         |      |          |         | 832,22 |

Tabela 5 \* Da je 35 oglarjev oddalo oglje, zaslužilo jih je pa 36, je prišlo zato, ker se je eden vse leto ukvarjal samo s prevozom. "Vrednost zalog v gozdovih.

PRISPEVEK K POZNAVANJU OGLARJENJA PRI NEKDANJI MISLINJSKI ŽELEZARNI

1808

|                       |      |         |          |          |          |          |      |       |        |
|-----------------------|------|---------|----------|----------|----------|----------|------|-------|--------|
| Štev.ogl. 37 od teh   | Mere | 33      | 36       | 37       | 32       | 34       | 19   | 22    | 12     |
| Dolžni iz l.1807      | gld  | 9679,18 |          |          |          |          |      |       |        |
| Predujem iz l.1808    | “    |         | 18279,18 |          |          |          |      |       |        |
| skupaj                | “    |         |          | 27958,36 |          |          |      |       |        |
| oddano oglje          | šk   |         | 23422    |          |          |          |      |       |        |
| zaslužili             | gld  |         | 14601,39 |          |          |          |      |       |        |
| ostali dolžni         | “    |         |          |          | 13356,57 |          |      |       |        |
| vrednost zalog v gozd | “    |         |          |          |          | 12511,19 |      |       |        |
| zaloge oglja 1807     | šk   |         |          |          |          |          | 4803 |       |        |
| zaloge oglja 1808     | “    |         |          |          |          |          | 5579 |       |        |
| opravljeni del.dnevi  |      |         | 21982    |          |          |          |      |       |        |
| V dobro               | gld  |         |          |          |          |          |      | 926,8 |        |
| Izguba                | “    |         |          |          |          |          |      |       | 445,47 |

Tabela 6

ŠTEVILO OGLARJEV, KI SO IMELI ZALOGE V GOZDOVIH, NJIH VREDNOST IN POKRITOST DOLGOV Z NJO

| Leto | Št. oglarjev | Vred. lesa in oglja | %  | Vred. oglarskih stavb in naprav | %  | Vred. živine, orodja | %   | Skupaj   | %   | Dolžni po oddaji oglja | Pokritost dolgov z vsem imetjem | Pokritost dolgov z zalogo lesa in oglja v gozdovih |
|------|--------------|---------------------|----|---------------------------------|----|----------------------|-----|----------|-----|------------------------|---------------------------------|--|
|      |              | gld                 |    | gld                             |    | gld                  |     | gld      |     | gld                    | %                               | %  |
| 1800 | 49           | 2901,51             | 63 | 1727,54                         | 37 | ---                  | --- | 4629,25  | 100 | 3641,54                | 127                             | 79   |
| 1803 | 40           | 3875,33             | 55 | 3234,42                         | 45 | ---                  | --- | 7110,15  | 100 | 5966,52                | 119                             | 64   |
| 1804 | 39           | 4579,51             | 72 | 1788,30                         | 28 | ---                  | --- | 6368,21  | 100 | 12668,2                | 50                              | 36   |
| 1806 | 34           | 2820,15             | 36 | 2140,00                         | 28 | 2798,36              | 36  | 7758,15  | 100 | 16604,30               | 46                              | 16   |
| 1807 | 35           | 5174,48             | 49 | 2010,12                         | 19 | 3371,45              | 32  | 10556,45 | 100 | 9679,18                | 109                             | 53   |
| 1808 | 34           | 7707,30             | 62 | 1992,00                         | 16 | 2811,49              | 22  | 12511,19 | 100 | 13356,57               | 93                              | 57   |

Tabela 7

VREDNOST DOLGOV, ZASLUŽKOV IN IMETJA OGLARJEV, KI SO GA IMELI V GOZDOVIH

|                | 1800      | 1803      | 1804      | 1806      | 1807      | 1808      |    |          |    |          |    |          |
|----------------|-----------|-----------|-----------|-----------|-----------|-----------|----|----------|----|----------|----|----------|
| Šk. št. oglar. | 68 od teh | 54 od teh | 57 od teh | 36 od teh | 37 od teh | 37 od teh |    |          |    |          |    |          |
| dolg iz p. l.  | 48        | 3597,31   | 51        | 6589,32   | 51        | 10309,38  | 34 | 15792,56 | 35 | 7136,4   | 33 | 9679,18  |
| % predujem     | 62        | 32        | 44        | 42        | 49        | 49        | 36 | 62       | 36 | 35       | 36 | 35       |
| %              |           | 7480,57   |           | 9142,52   |           | 10875,55  |    | 8773,2   |    | 13394,26 |    | 18279,18 |
| % skupaj       | 67        | 68        | 54        | 58        | 51        | 51        | 36 | 38       | 37 | 65       | 37 | 65       |
| %              |           | 11078,28  |           | 15732,84  |           | 21185,4   |    | 24565,58 |    | 20530,30 |    | 27958,36 |
| % zaslužili    | 67        | 100       | 44        | 100       | 44        | 100       | 36 | 100      | 36 | 100      | 36 | 100      |
| %              |           | 7436,28   |           | 5424,46   |           | 8316,19   |    | 7961,25  |    | 10851,12 |    | 14601,39 |
| %              |           | 67        |           | 34        |           | 39        |    | 32       |    | 53       |    | 52       |

## PRISPEVEK K POZNAVANJU OGLARJENJA PRI NEKDANJI MISLINJSKI ŽELEZARNI

|                |    |         |    |          |    |          |    |          |    |          |    |          |
|----------------|----|---------|----|----------|----|----------|----|----------|----|----------|----|----------|
| dolg o k. l.   | 49 | 3642,54 | 40 | 10309,38 | 50 | 12868,45 | 34 | 16604,30 | 34 | 9679,18  | 32 | 13356,57 |
| % vred. imetja | 49 | 4629,00 | 38 | 7068,15  | 39 | 6368,21  | 34 | 7758,15  | 35 | 10556,45 | 33 | 12511,19 |
| % dg           |    | 127     |    | 68       |    | 49       |    | 46       |    | 109      |    | 93       |
| presežek       | 28 | 1168,16 | 6  | 450,20   | 4  | 305,15   | 8  | 748,42   | 25 | 1890,31  | 22 | 926,8    |
| % dg izguba    | 18 | 571,23  | 36 | 3200,50  | 49 | 6806,33  | 26 | 9494,58  | 8  | 832,22   | 12 | 445,47   |
| % dg           |    | 15      |    | 31       |    | 52       |    | 57       |    | 8        |    | 3        |

**Tabela 8**

-sk. št. oglar. = skupno število oglarjev

-dolg iz p. l. = dolg iz preteklega leta

-dolg ob k. l. = dolg ob koncu leta

-vred. imetja = tistega, ki so ga imeli v gozdovih: pripravljen les, oglje, stavbe, orodja in vprežna živina

-presežek = za kolikor je bilo imetje v gozdovih več vredno kakor dolg, ki je 31. decembra ostal neporavnan

-izguba = za kolikor je bil dolg večji od vrednosti imetja v gozdovih

-dg = dolga

## KOLIČINA OGLJA IN PLAČE NA AKORD

| Leto <sup>1</sup> | Škafi (šk) | Poprečne plače od škafa v kr | Plače od šk v kr posamez. oglarjev   |
|-------------------|------------|------------------------------|--------------------------------------|
| 1800              | 31.871     |                              | 14                                   |
| 1803              | 17.771     | 16.50                        | 15, 16, 16.50, 17 in 18              |
| 1804              | 22.611     | 16.50                        | "                                    |
| 1806              | 26.054,50  | 16.50                        | "                                    |
| 1807              | 20.241     | 27                           | 24, 25.50, 26, 27, 28, 28.50, 29, 30 |
| 1808              | 23.422     | 28.50                        | 27, 28, 28.50, 29 in 30              |
| 1846 <sup>2</sup> | 40.545     |                              |                                      |

**Tabela 9**

<sup>1</sup> Za vsa leta so navedene količine oddanega oglja. Tisto, ki je konec leta

ostalo v gozdovih, so ga drugo leto oddali skupaj z na novo kuhanim.

<sup>2</sup> Iz dokumentov je razvidno, da so največ oglja nakuhal 1846. leta.

## PROIZVODNJA OGLJA, ŠTEVILO DELAVCEV IN NJIH STORILNOST

| Leto | Štev. ogl. v tabelah 1-6 | Štev. delav. v statistiki | Proizv. oglja v škafih | Pop. proizv. na ogl. v šk | Potrebni del. dn. na ogl. | Potrebno štev. pomoč. | Storilnost v šk na d. dan |
|------|--------------------------|---------------------------|------------------------|---------------------------|---------------------------|-----------------------|---------------------------|
|      | 1                        | 2                         | 3                      | 4                         | 5                         | 6                     | 7                         |
| 1800 | 63                       | 83                        | 31871*                 | 505                       | 424                       | 2,12                  | 1,19                      |
| 1803 | 43                       |                           | 17771*                 | 413                       | 347                       | 1,73                  | 1,19                      |
| 1804 | 39                       |                           | 22477**                | 576                       | 484                       | 2,42                  | 1,19                      |
| 1806 | 36                       | 84                        | 26054,5 *              | 723                       | 607                       | 3,03                  | 1,19                      |
| 1807 | 35                       |                           | 23102 ***              | 660                       | 515                       | 2,5                   | 1,28                      |
| 1808 | 36                       | 81                        | 24198                  | 672                       | 611                       | 3                     | 1,10                      |

**Tabela 10**

\* Za ta leta je navedena količina oddanega oglja, ker iz predhodnih let ni podatkov, koliko ga je ostalo v gozdovih. \*\* Za to leto je odbita zaloga oglja iz leta 1803. \*\*\* Za leti 1807 in 1808 sta v originalnem

PRISPEVEK K POZNAVANJU OGLARJENJA PRI NEKDANJI MISLINJSKI ŽELEZARNI

dokumentu točno zapisani količini za obe leti. 2 - število oglarjev, ki so oddali oglje. 3 - Število oglarjev in gozdnih delavcev v statističnih dokumentih, Slovenj Gradec in Mislinjska dolina II., str.454-455. 5 - poprečna proizvodnja na oglarja (v škafoh). 6 - število potrebnih dni na oglarja. 7 - potrebno število pomočnikov - delavcev. 8 - storilnost v številu škafov na delovni dan.

POVPREČNI PREDUJMI IN ZASLUŽKI TER CENE KORUZE

| Leto | Popr. predujem na oglarja | Cene koruze v litrih | Količina koruze, ki jo je lahko kupil | Predujem na posameznega oglarja v gld |       |          |                 | Pop. zaslužek na oglarja | Zaslužek na posameznega oglarja v gld |       |          |         |
|------|---------------------------|----------------------|---------------------------------------|---------------------------------------|-------|----------|-----------------|--------------------------|---------------------------------------|-------|----------|---------|
|      |                           |                      |                                       | najnižji                              |       | najvišji |                 |                          | najnižji                              |       | najvišji |         |
|      |                           |                      |                                       | gld/kr                                | kr    | litri    | šo <sup>2</sup> |                          | od do                                 | šo    | od do    | gld/kr  |
| 1800 | 120,00                    | ---                  | ---                                   | 36                                    | 5-86  | 4        | 292-347         | 114,28                   | 20                                    | 1-53  | 19       | 157-490 |
| 1803 | 207,47                    | 9                    | 1385                                  | 11                                    | 3-77  | 2        | 579-944         | 110,49                   | 26                                    | 13-79 | 7        | 221-647 |
| 1804 | 221,48                    | 61 n <sup>1</sup>    | 2129                                  | 11                                    | 3-79  | 5        | 560-891         | 207,00                   | 27                                    | 3-78  | 3        | 458-970 |
| 1806 | 243,41                    | 10                   | 1462                                  | 5                                     | 32-68 | 9        | 247-501         | 206,00                   | 9                                     | 22-97 | 3        | 430-970 |
| 1807 | 362,00                    | 7*                   | 3102                                  | 4                                     | 44-85 | 8        | 300-715         | 301,00                   | 6                                     | 12-71 | 5        | 462-883 |
| 1808 | 507,45                    | 61 n                 | 4874                                  | 4                                     | 7-79  | 23       | 201-475         | 405,00                   | 5                                     | 13-81 | 5        | 432-997 |

Tabela 11

\* Cene koruze smo upoštevali zato, ker je samo za njo znana cena v Mislinji in sicer za leto 1807 (Slovenj Gradec in Mislinjska dolina II., str.457). Za druga leta so izračunane na osnovi cen koruze v Ljubljani. V Mislinji so jo leta 1807 oglarjem prodajali po 7 kr liter, v Ljubljani pa je bila grosistična cena 2 kr in 2 novčiča, torč razlika med ljubljansko in mislinjsko ceno je bila 180 %. Ker domnevamo, da so razlike v ceni v navedenih letih bile približno take kakor v letu 1807, smo k ljubljanskim dodali 180 % in dobili take, kakršne so zapisane v tabeli; <sup>1</sup> 6 1n = 6 kr in 1 novčič (krajcar /kr/ = 4 novčiči); <sup>2</sup> število oglarjev

SEZNAM OGLARJEV IN GOZDOV, KI SO JIH TI DOBILI ZA OGLARJENJE, IN NJIH VELIKOST. IZMERILI IN ZAZNAMOVALI SO JIH MAJA IN JUNIJA 1804

| Z.št.           | Oglarji             | ha  | a  | m <sup>2</sup> |
|-----------------|---------------------|-----|----|----------------|
| <b>Komisija</b> |                     |     |    |                |
| 1.              | Josef Vidmayer      | 26  | 27 | 52             |
| 2.              | Andre Lepener       | 48  | 46 | 71             |
| 3.              | Martin Grampus      | 38  | 5  | 92             |
| 4.              | Juri Pačnik         | 4   | 48 | 20             |
| 5.              | Juri Sepp           | 6   | 52 | 40             |
| 6.              | Josel Zimmerl       | 29  | 95 | 44             |
| 7.              | Juri Jerlah         | 3   | 98 | 40             |
| 8.              | Florijan Cesnik     | 14  | 86 | 80             |
| <b>Vitanje</b>  |                     |     |    |                |
| 9.              | Andre Rozman        | 38  | 84 | 26             |
| 10.             | Jakob Plech         | 9   | 30 | 8              |
| 11.             | Juri Javornik       | 13  | 92 | 22             |
| 12.             | Jakob Waizenbichler | 139 | 48 | 90             |
| 13.             | Andre Pungartnik    | 17  | 47 | 25             |
| 14.             | Blaži Grilc         | 7   | 27 | 82             |
| 15.             | Pavel Repinc        | 12  | 32 | 16             |
| 16.             | Ahac Smerečnik      | 14  | 17 | 92             |
| 17.             | Valentin Kotnik     | 22  | 83 | 12             |

## PRISPEVEK K POZNAVANJU OGLARJENJA PRI NEKDANJI MISLINJSKI ŽELEZARNI

| <b>Šalek</b> |                      |     |    |    |
|--------------|----------------------|-----|----|----|
| 18.          | Urban Petrič         | 13  | 98 | 8  |
| 19.          | Urban Oder           | 17  | 95 | 97 |
| 20.          | Johan Velunšek       | 26  | 27 | 52 |
| 21.          | Matija Oder          | 20  | 5  | 28 |
| 22.          | Juri Oder            | 9   | 24 | 30 |
|              | skupaj               | 546 | 37 | 27 |
|              | povprečje na oglarja | 24  | 83 | 51 |

**Tabela 12**

Vir za to tabelo je: Koroški muzej Ravne na Koroškem, Fond: Mislinjska železarna 1748 - 1854. šk. 6, Prothokoll über die im Monat May und Juny 804. zwischen den Kohlgedingern ausgemarkten Waldstrichen.

S POGODBO OBVEZNE KOLIČINE OGLJA, OCENJENE KOLIČINE, KI JIH JE POSAMEZNIK SPOSOBEN NAKUHATI, IN DEJANSKO ODDANE KOLIČINE TER ZALOGE V GOZDOVIH V LETU 1804.

| Zap. št.*               | Ime in rodbinsko ime | S pogodbo obvezna količina oglja | Ocenjena količina oglja | Oddana količina oglja | Zaloga v gozdovih | Dejansko proizvedena količina oglja |
|-------------------------|----------------------|----------------------------------|-------------------------|-----------------------|-------------------|-------------------------------------|
| <b>Šaleški hribi</b>    |                      |                                  |                         |                       |                   |                                     |
| 1.                      | Luka Oder starejši   | 800                              | 400                     | 264                   | 170               | 434                                 |
| 2.                      | Urban Oder           | 1200                             | 500                     | 696                   | 120               | 816                                 |
| 3.                      | Johan Arternik       | 500                              | 400                     | 312                   | 5                 | 317                                 |
| 4.                      | Urban Petrič         | 900                              | 550                     | 508                   | 104               | 612                                 |
| 5.                      | Johan Frisnik        | 300                              | 150                     | 260                   | ---               | 260                                 |
| 6.                      | Josel Vidmayer       | 1300                             | 1300                    | 1089                  | ---               | 1089                                |
| <b>Vrečka(Wretzka)+</b> |                      |                                  |                         |                       |                   |                                     |
| 7.                      | Josel Smerečnik      | 800                              | 800                     | ---                   | ---               | ---                                 |
| 8.                      | Anton Repas          | 800                              | 800                     | ---                   | ---               | ---                                 |
| 9.                      | Anton Mencinger      | 400                              | 600                     | 128                   | 300               | 428                                 |
| 10.                     | Valentin Krajnc      | 800                              | 600                     | 216                   | 114               | 330                                 |
| <b>Komisija</b>         |                      |                                  |                         |                       |                   |                                     |
| 11.                     | Rozman et Comp.      | 800                              | 1500                    | 1619                  | ---               | 1619                                |
| 12.                     | Jakob Plech          | 1000                             | 1500                    | 1326                  | ---               | 1326                                |
| 13.                     | Juri Javornik        | 1000                             | ---                     | 6                     | ---               | 6                                   |
| 14.                     | Andre Lepener        | 1200                             | 1200                    | 1115                  | ---               | 1115                                |
| 15.                     | Martin Grampus       | 1000                             | 800                     | 580,50                | ---               | 580,50                              |
| 16.                     | Juri Pačnik          | 500                              | ---                     | 174                   | ---               | 174                                 |
| 17.                     | Juri Sepp            | 650                              | ---                     | ---                   | ---               | ---                                 |
| 18.                     | Josel Zimmerl        | 600                              | 600                     | 705                   | ---               | 705                                 |
| 19.                     | Juri Jerlah          | 600                              | ---                     | ---                   | ---               | ---                                 |
| 20.                     | Florijan Cesnik      | 1000                             | ---                     | ---                   | ---               | ---                                 |
| <b>Mrzli studence</b>   |                      |                                  |                         |                       |                   |                                     |
| 21.                     | Johan Velunšek       | 1200                             | 1200                    | 759                   | 300               | 1059                                |
| 22.                     | Anton Železnik       | 800                              | 700                     | 645                   | 120               | 765                                 |
| 23.                     | Matija Oder          | 600                              | 400                     | 255                   | 100               | 355                                 |
| 24.                     | Kasper Pačnik        | 500                              | 500                     | 193,50                | 120               | 313,50                              |
| 25.                     | Juri Oder            | 1000                             | 500                     | 595                   | 280               | 875                                 |
| 26.                     | Jakob Peyer          | 700                              | 700                     | 80                    | 265               | 345                                 |
| <b>Bukovje</b>          |                      |                                  |                         |                       |                   |                                     |
| 27.                     | Pavel Repinc         | 600                              | 400                     | 198                   | 230               | 428                                 |
| 28.                     | Blaži Grilc          | 600                              | 300                     | 408                   | 150               | 558                                 |
| 29.                     | Valentin Kotnik      | 800                              | 800                     | 739                   | 380               | 1119                                |
| 30.                     | Franc Osonkar        | 800                              | 500                     | 613                   | 500               | 1113                                |
| 31.                     | Jakob Waizenbichler  | 5000                             | 4000                    | 3122                  | 400               | 3522                                |
| 32.                     | Andre Pungartnik     | 800                              | 800                     | 508                   | 60                | 568                                 |

## PRISPEVEK K POZNAVANJU OGLARJENJA PRI NEKDANJI MISLINJSKI ŽELEZARNI

| Gradišče     |                 |        |        |        |       |        |
|--------------|-----------------|--------|--------|--------|-------|--------|
| 33.          | Josel Brezovnik | 500    | 500    | 521    | 133   | 654    |
| 34.          | Johan Jauh      | 400    | 600    | 279    | ---   | 279    |
| 35.          | Mihel Lešanc    | 700    | 700    | 1130   | 40    | 1170   |
| 36.          | Anton Kurat     | 1600   | 2500   | 2058   | 442   | 2500   |
| Kunijev gozd |                 |        |        |        |       |        |
| 37.          | Juri Kotnik     | 700    | 1000   | 635    | 84    | 719    |
|              | skupaj          | 3.3450 | 27.800 | 21.736 | 4.417 | 26.153 |

**Tabela 13**

\* Zaporedna številka; + Verjetno gre za območje v južnem delu Paškega Kozjaka, kjer je še danes kmctija z imenom Vraček.

## SEZNAM OGLARJEV, KI SO DELALI OD 1800. DO 1808. LETA, NJIHOVI DOLGOVI IN ZASLUŽKI (tabele 14 do 19)

1800

| Z. š. * | Ime in rodb. ime oglarja | Dolžni iz leta 1799 | Predujem l. 1800 | Skupaj | Proizvodnja oglja | C. za šk + | Zasluzili | Ostali dolžni | Vredn. imetja v gozdovih | Presežek | Izguba |
|---------|--------------------------|---------------------|------------------|--------|-------------------|------------|-----------|---------------|--------------------------|----------|--------|
|         |                          | gld                 | gld              | gld    | škafi             | kr         | gld       | gld           | gld                      | gld      | gld    |
| 1.      | Matevž Slemenik          | 78,43               | 411,52           | 490,35 | 2102,5            | 14         | 490,35    | ---           | 123,50                   | 123,50   | ---    |
| 2.      | Anton Železnik           | 45,32               | 247,30           | 290,2  | 881,5             | "          | 205,41    | 84,21         | 134,5                    | 49,44    | ---    |
| 3.      | Johan Velunšček          | ---                 | 347,5            | 347,5  | 1487,5            | "          | 347,5     | ---           | 209                      | 209      | ---    |
| 4.      | Urban Oder               | 60,00               | 224,00           | 224,00 | 843,5             | "          | 196,49    | 87,11         | 161,8                    | 73,57    | ---    |
| 5.      | Luka Oder                | 30,00               | 95,00            | 125,00 | 230               | "          | 53,40     | 71,20         | 88,30                    | 17,10    | ---    |
| 6.      | Johan Arternik           | 52,00               | 107              | 159    | 439               | "          | 102,26    | 56,34         | 123                      | 66,26    | ---    |
| 7.      | Urban Petrič             | 50,00               | 137,1            | 187,1  | 471               | "          | 109,54    | 77,7          | 140,56                   | 63,49    | ---    |
| 8.      | Andre Lepencer           | 40,00               | 86,00            | 126,00 | 397               | "          | 92,38     | 33,22         | 14,00                    | ---      | 19,22  |
| 9.      | Martin Grampus           | ---                 | 86,27            | 86,27  | 306,5             | "          | 71,31     | 14,56         | 19,00                    | 4,4      | ---    |
| 10.     | Juri Pačnik              | 30,00               | 99,52            | 129,52 | 429               | "          | 100,6     | 29,46         | 24,30                    | ---      | 9,16   |
| 11.     | Juri Sep                 | 80,00               | 148,00           | 228,00 | 353               | "          | 82,22     | 145,38        | 52,15                    | ---      | 93,23  |
| 12.     | Joseph Zimmerl           | 75,00               | 141,56           | 216,56 | 778               | "          | 181,32    | 35,24         | 30,25                    | ---      | 4,59   |
| 13.     | Juri Jerlah              | 54,22               | 95,00            | 149,22 | 414               | "          | 96,36     | 52,46         | 36,18                    | ---      | 16,31  |
| 14.     | Florijan Cesnik          | 137,26              | 148,12           | 285,38 | 926               | "          | 216,4     | 69,34         | 84,40                    | 15,6     | ---    |
| 15.     | Andre Pungartnik         | 180,00              | 130,4            | 283,4  | ---               | "          | ---       | 283,4         | 306,40                   | 23,36    | ---    |
| 16.     | Valentin Krajnc          | 30,00               | 116,7            | 146,7  | 540               | "          | 126,00    | 20,7          | 68,00                    | 47,53    | ---    |
| 17.     | Mihael Lešanc            | 12,00               | 134,0            | 146,00 | 225               | "          | 52,30     | 93,30         | 135,40                   | 42,10    | ---    |
| 18.     | Pavel Repinc             | 149,00              | 112,5            | 261,5  | 713               | "          | 166,22    | 94,43         | 132,15                   | 37,32    | ---    |
| 19.     | Franc Osanker            | 200,00              | 169,36           | 369,36 | 1077              | "          | 251,18    | 118,18        | 136,20                   | 18,2     | ---    |
| 20.     | Anton Kurat              | ---                 | 106,2            | 106,2  | 355               | "          | 82,50     | 23,12         | 48,00                    | 24,48    | ---    |
| 21.     | Anton Mencinger          | 70,56               | 81,36            | 152,32 | 401               | "          | 93,34     | 58,58         | 89,40                    | 30,42    | ---    |
| 22.     | Juri Kotnik              | 111,45              | 109,3            | 221,15 | 426               | "          | 99,24     | 121,51        | 99,25                    | ---      | 22,26  |

## PRISPEVEK K POZNAVANJU OGLARJENJA PRI NEKDANJI MISLINJSKI ŽELEZARNI

|     |                    |     |       |       |     |   |       |       |       |      |     |
|-----|--------------------|-----|-------|-------|-----|---|-------|-------|-------|------|-----|
| 23. | Josel<br>Platovšek | 0,3 | 59,6  | 59,9  | 212 | " | 49,28 | 9,41  | 19,00 | 9,19 | --- |
| 24. | Filip<br>Topovšek  | --- | 24,00 | 24,00 | --- | " | ---   | 24,00 | 32,30 | 8,30 | --- |

**Tabela 14**

\* Zaporedna številka. + Cena za škafo. Ti pojasnili veljata za tabele 14-19.

| 1803  |                          |                     |                  |         |              |          |                |                  |                          |          |         |
|-------|--------------------------|---------------------|------------------|---------|--------------|----------|----------------|------------------|--------------------------|----------|---------|
| Z. š. | Ime in rodb. ime oglarja | Dolžni iz leta 1802 | Predujem l. 1803 | Skupaj  | Proiz. oglja | C. za šk | Zasl. žili     | Ostali dolžni    | Vredn. imetja v gozdovih | Presežek | Izgu-ba |
|       |                          | gld                 | Gld              | gld     | škafi        | kr       | gld            | gld              | gld                      | gld      | gld     |
| 1.    | Matevž<br>Slemenik       | ---                 | ---              | ---     | ---          | ---      | ---            | ---              | ---                      | ---      | ---     |
| 2.    | Anton<br>Železnik        | 83,52               | 201,50           | 285,42  | 471,5        | 16,      | 129,39         | 156,2            | 130,6                    | ---      | 26,56   |
| 3.    | Johan<br>Velunšek        | 86,18               | 247,30           | 333,48  | 1055         | 16,      | 290,71/<br>2   | 43,40            | 295,00                   | 251,19   | ---     |
| 4.    | Urban Oder               | 13,43               | 174,55           | 185,38  | 243          | 17       | 68,51          | 119,47           | 136,42                   | 16,55    | ---     |
| 5.    | Luka Oder<br>stari       | 128,9               | 119,30           | 247,39  | 145          | 18       | 43,30          | 204,9            | 103,48                   | ---      | 100,21  |
| 6.    | Johan<br>Arternik        | 52,00               | 107              | 159     | 439          | 18       | 102,26         | 56,34            | 123                      | 66,26    | ---     |
| 7.    | Urban Petrič             | 158,00              | 190,17           | 348,17  | 216          | 18       | 64,48          | 283,29           | 162,6                    | ---      | 121,23  |
| 8.    | Andre<br>Lepener         | 222,30              | 253,59           | 476,29  | 942          | 18       | 282,36         | 193,53           | 80,24                    | ---      | 113,29  |
| 9.    | Martin<br>Grampus        | 366,6               | 117,42           | 483,48  | 561          | 18       | 168,18         | 315,30           | 224,48                   | --       | 90,420  |
| 10.   | Juri Pačnik              | 89,49               | 122,48           | 212,37  | 33           | 18       | 9,54           | 102,43           | 202,00                   | ---      | 100,43  |
| 11.   | Juri Sep                 | 198,41              | 107,42           | 306,23  | 29           | 17       | 8,42           | 297,41           | 96,12                    | ---      | 201,29  |
| 12.   | Joseph<br>Zimmerl        | 260,41              | 153,6            | 413,47  | 422,5        | 18       | 126,45         | 283,50           | 222,00                   | ---      | 61,50   |
| 13.   | Juri Jerlah              | 105,18              | 123,12           | 228,30  | 174          | 18       | 52,12          | 176,18           | 95,45                    | ---      | 80,30   |
| 14.   | Florijan<br>Cesnik       | 106,13              | 123,30           | 229,43  | 458          | 18       | 137,24         | 87,7             | 46,48                    | ---      | 40,19   |
| 15.   | Andre<br>Pungartnik      | 174,58              | 148,3            | 323,1   |              | 17       | 52,16<br>11,15 | 259,29           | 137,30                   |          | 121,59  |
| 16.   | Valentin<br>Krajnc       | 70,13               | 139,48           | 210,1   | 290          | 16,      | 79,45          | 130,16           | 112,24                   | ---      | 17,52   |
| 17.   | Mihael<br>Lešanc         | 211,00              | 345,00           | 556,00  | 515,5        | 16,      | 141,45         |                  | 259,54                   | ---      | 154,20  |
| 18.   | Pavel Repinc             | 78,12               | 160,24           | 238,36  | 421          | 17       | 119,17         | 414,14<br>119,19 | 151,30                   | 32,11    | ---     |
| 19.   | Franc<br>Osanker         | 161,7               | 232,34           | 393,41  |              | 17       | 55,57          | 337,44           | 209,36                   | ---      | 128,8   |
| 20.   | Anton Kurat              | 701,14              | 579,41           | 1280,55 | 2286         | 17       | 647,42         | 633,13           | 351,00                   | ---      | 282,13  |
| 21.   | Anton<br>Mencinger       | ---                 | 135,58           | 135,58  | 138          | 16       | 36,45          | 99,10            | 115,00                   | 15,50    | ---     |
| 22.   | Juri Kotnik              | 216,1               | 151,38           | 367,39  | 324          | 16       | 86,24          | 281,15           | 126,36                   | ---      | 154,39  |
| 23.   | Josel<br>Platovšek       | 5,54                | 59,00            | 64,54   | 84           | 15       | 21,00          | 43,54            | 31,6                     | ---      | 12,48   |
| 24.   | Filip<br>Topovšek        | 41,4                | 49,00            | 90,4    | 96           | 15       | 24,00          | 66,4             | 33,0                     | ---      | 33,4    |

**Tabela 15**

 \* Ta vsota je bila dodana kot odškodnina za elementarno škodo v gozdu.  
 - 16, - pomeni 16,50 kr ali 16 kr in 2 novčiča.

## PRISPEVEK K POZNAVANJU OGLARJENJA PRI NEKDANJI MISLINJSKI ŽELEZARNI

1804

| Z. š. | Ime in rodb. ime oglarja | Dolžni iz leta 1803 | Predujem l. 1804 | Skupaj  | Proizvodnja oglja | C. za šk | Zasluzili          | Ostali dolžni | Vredn. imetja v gozdovih | Presežek | Izguoba |
|-------|--------------------------|---------------------|------------------|---------|-------------------|----------|--------------------|---------------|--------------------------|----------|---------|
|       |                          | gld                 | gld              | gld     | škafi             | kr       | gld                | gld           | gld                      | gld      | gld     |
| 1.    | Matevž Slemenik          | ---                 | ---              | ---     | ---               | ---      | ---                | ---           | ---                      | ---      | ---     |
| 2.    | Anton Železnik           | 156,2               | 188,8            | 244,10  | 645               | 16,      | 177,22             | 166,48        | 275,00                   | ---      | 54,48   |
| 3.    | Johan Vclunšek           | 43,40               | 199,00           | 242,40  | 759               | 16,      | 208,43             | 33,57         | 112,00                   | 241,3    | ---     |
| 4.    | Urban Oder               | 119,47              | 230,00           | 349,47  | 696               | 17       | 197,12             |               | 85,36                    | ---      | 66,59   |
| 5.    | Johan Arternik           | 143,33              | 102,15           | 245,48  | 312               | 18       | 93,36              |               | 152,12                   |          | 87,9    |
| 6.    | Urban Petrič             | 283,29              | 160,34           | 444,3   | 508               | 18       | 152,24             |               |                          | ---      | 122,39  |
| 7.    | Andre Lepencr            | 193,53              | 348,24           | 542,17  | 1115              | 18       | 334,30             | 207,47        |                          | ---      | 154,47  |
| 8.    | Martin Grampus           | 315,30              | 247,24           | 562,54  | 580,5             | 18       | 174,9              | 243,45        | 53,00                    | ---      | 126,9   |
| 9.    | Juri Pačnik              | 202,43              | 140,18           | 343,1   | 174               | 18       | 52,12              | 255,49        | 160,12                   | ---      | 95,37   |
| 10.   | Juri Sep                 | 297,41              | 115,00           | 412,41  | ---               | 18       | 25,00 <sup>1</sup> | 387,41        | 194,00                   | ---      | 193,41  |
| 11.   | Joseph Zimmerl           | 283,50              | 166,48           | 450,38  | 705               | 18       | 211,30             | 214,8         | 185,12                   | ---      | 26,56   |
| 12.   | Juri Jerlah              | 176,18              | 131,32           | 307,50  | ---               | 18       | 30,00 <sup>5</sup> | 277,50        | 210,24                   | ---      | 67,26   |
| 13.   | Flozijan Cesnik          | 87,7                | 187,33           | 274,40  | ---               | 18       | 25,00 <sup>6</sup> | 249,40        | 187,00                   | ---      | 62,40   |
| 14.   | Andre Pungartnik         | 259,29              | 168,84           | 427,37  | 508               | 17       | 143,56             | 283,41        | 168,12                   | ---      | 115,29  |
| 15.   | Valentin Krajnc          | 130,16              | 135,31           | 265,47  | 216               | 16,      | 59,24              | 177,38        | 148,30                   | ---      | 29,8    |
| 16.   | Mihael Lešanc            | 414,14              | 560,28           | 974,42  | 1130              | 16,      | 28,45 <sup>7</sup> | 310,45        | 658,57                   | 302      | 356,57  |
| 17.   | Pavel Repinc             | 119,19              | 55,38            | 174,57  | 198               | 17       | 56,6               | 118,51        | 129,6                    | ---      | ---     |
| 18.   | Franc Osanker            | 337,44              | 129,57           | 467,41  | 613               | 17       | 173,41             | 294,00        | 197,00                   | ---      | 97,00   |
| 19.   | Anton Kurat              | 633,13              | 891,00           | 1524,13 | 2058              | 17       | 583,6              | 941,7         | 579,18                   | ---      | 361,49  |
| 20.   | Anton Mencinger          | 99,10               | 139,23           | 238,33  | 128               | 16       | 34,8               | 203,21        | 197,00                   | ---      | 6,21    |
| 21.   | Juri Kotnik              | 281,15              | 188,00           | 469,15  | 635               | 16       | 169,20             |               | 133,00                   | ---      | 166,55  |
| 22.   | Josel Platovšek          | 43,54               | 52,00            | 95,54   | 144               | 15       | 36,00              | 299,55        | 59,54                    | 24,12    | 35,42   |
| 23.   | Filip Topovšek           | 66,4                | 8,00             | 74,4    | ---               | ---      | ---                | 74,4          | 36,00                    | ---      | 38,4    |

Tabela 16

<sup>1-9</sup>) Vse te vsote so nadomestila za elementarno nesrečo ali urejanje kopišča.

- 16, - pomeni 16,50 kr ali 16 kr in 2 novčiča.

## PRISPEVEK K POZNAVANJU OGLARJENJA PRI NEKDANJI MISLINJSKI ŽELEZARNI

1806

| Z š. | Ime in rodb. ime oglarja | Dolžni iz leta 1805 | Predujem l. 1806 | Skupaj  | Proizvodnja oglja | C. za šk | Zasluzili                    | Ostali dolžni  | Vredn. imetja v gozdovih | Presežek | Izguba |
|------|--------------------------|---------------------|------------------|---------|-------------------|----------|------------------------------|----------------|--------------------------|----------|--------|
|      |                          | gld                 | gld              | gld     | škafi             | kr       | gld                          | gld            | gld                      | gld      | gld    |
| 1.   | Matevž Slcmenik          | 189,27              | 121,40           | 311,7   | 679,5             | 16       | 181,12                       | 129,55         | 141,36                   | 11,41    | ---    |
| 2.   | Anton Železnik           | 173,33              | 237,52           | 411,25  | 741,5             | 16,5     | 203,55                       | 207,30         | 168,30                   | ---      | 39,00  |
| 3.   | Johan Velušček           | 36,14               | 178,41           | 214,55  | 781,5             | 16,5     | 214,55                       | ---            | 378,30                   | 378,30   | ---    |
| 4.   | Urban Oder               | 348,54              | 331,20           | 680,14  | 792               | 17       | 224,24<br>65,35 <sup>1</sup> | 390,15         | 324,6                    | ---      | 66,9   |
| 5.   | Johan Arternik           | 211,48              | 114,00           | 325,48  | 274               | 18       | 82,12                        | 243,36         | 169,00                   | ---      | 74,36  |
| 6.   | Urban Petrič             | 417,39              | 171,44           | 589,23  | 809               | 18       | 242,42                       | 346,41         | 217,00                   | ---      | 129,41 |
| 7.   | Andre Lepener            | 315,17              | 197,6            | 512,23  | 482,5             | 18       | 144,45                       | 367,38         | 97,15                    | ---      | 270,23 |
| 8.   | Martin Grampus           | 254,00              | 120,30           | 374,30  | 475               | 18       | 142,30                       | 232,00         | 129,9                    | ---      | 102,51 |
| 9.   | Juri Pačnik              | 227,39              | 123,15           | 350,54  | 401               | 18       | 120,18                       | 230,36         | 116,27                   | ---      | 114,9  |
| 10.  | Juri Sep                 | 413,17              | 114,26           | 527,43  | 604               | 18       | 181,12                       | 346,31         | 104,00                   | ---      | 242,31 |
| 11.  | Joseph Zimmerl           | 216,47              | 155,00           | 371,47  | 605               | 18       | 181,36                       | 190,14         | 170,00                   | ---      | 20,17  |
| 12.  | Juri Jerlah              | 391,54              | 204,24           | 596,18  | 856               | 18       | 256,48<br>1,47 <sup>2</sup>  | 337,43         | 185,00                   | ---      | 152,43 |
| 13.  | Florijan Cesnik          | 343,22              | 295,42           | 639,4   | 800,5             | 18       | 240,9                        | 365,9          | 214,27                   | ---      | 150,42 |
| 14.  | Andre Pungartnik         | 247,55              | 247,32           | 495,27  | 784               | 17       | 222,8                        | 273,19         | 113,30                   | ---      | 159,49 |
| 15.  | Valentin Krajnc          | 161,25              | 100,20           |         | 322,5             | 16,5     | 88,41                        | 173,3          | 145,54                   | 72,50    | ---    |
| 16.  | Mihael Lešanc            | 731,54              | 501,3            | 1232,57 | 1171              | 16,5     | 322,1                        | 855,27         | 559,48                   | ---      | 295,39 |
| 17.  | Pavel Repinc             | 100,38              | 59,00            | 159,38  | 343               | 17       | 55,28 <sup>4</sup><br>97,11  | 62,27          | 88,00                    | 25,33    | ---    |
| 18.  | Franc Osanker            | 289,52              | 155,47           | 445,39  | 606,5             | 17       | 171,50                       | 273,48         | 235,30                   | ---      | 38,18  |
| 19.  | Anton Kurat              | 1507,24             | 1382,50          | 2890,14 | 2693              | 17       | 763,1<br>207,47 <sup>5</sup> | 1919,<br>20 kr | 1342,<br>15 kr           | ---      | 577,11 |
| 20.  | Anton Mencinger          | 209,00              | 162,20           | 371,20  | 581               | 16       | 154,56<br>4,50 <sup>6</sup>  | 211,33         | 350,45                   | 139,11   | ---    |
| 21.  | Juri Kotnik              | ---                 | 32,18            | 32,18   | 114               | 17       | 32,18                        | ---            | ---                      | ---      | ---    |
| 22.  | Josel Platovšek          | 81,39               | 44,00            | 125,39  | 91                | 15       | 22,45                        | 102,54         | 33,30                    | ---      | 69,24  |
| 23.  | Filip Topovšek           | 76,49               | ---              | 76,49   | 102               | 15       | 25,30                        | 51,19          | 16,00                    | ---      | 35,19  |

Tabela 17

<sup>1-6</sup>) Pod temi številkami so zasluzki od prevoznitva.

## PRISPEVEK K POZNAVANJU OGLARJENJA PRI NEKDANJI MISLINJSKI ŽELEZARNI

1807

| Z. š. | Ime in rodb. ime oglarja | Dolžni iz leta 1806 | Predurjem l. 1807 | Skupaj  | Proizvodnja oglja | C. za šk | Zasluzili         | Ostali dolžni | Vredn. imetja | Presežek | Izgu-ba |
|-------|--------------------------|---------------------|-------------------|---------|-------------------|----------|-------------------|---------------|---------------|----------|---------|
|       |                          | gld                 | gld               | gld     | škafi             | kr       | gld               | gld           | gld           | gld      | gld     |
| 1.    | Matevž Slemenik          | 129,55              | 195,00            | 324,55  | 502               | 28       | 234,16            | 90,39         | 190,00        | 99,21    | ---     |
| 2.    | Anton Železnik           | 168,30              | 262,30            | 431,00  | 467               | 25,5     | 198,28            | 237,32        | 354,00        | 116,43   | ---     |
| 3.    | Johan Velunšek           | ---                 | 300,40            | 300,40  | 633               | 28,5     | 300,40            | ---           | 386,00        | 386,00   | ---     |
| 4.    | Urban Oder               | 324,6               | 354,6             | 678,12  | 462               | 29       | 223,10            | 453,57        | 489,00        | 37,3     | ---     |
| 5.    | Johan Arternik           | 169,00              | 162,19            | 331,19  | 348               | 27       | 156,36            | 174,43        | 174,00        | ---      | 0,43    |
| 6.    | Urban Petrič             | 217,00              | 218,48            | 435,48  | 444               | 27       | 199,48            | 236,00        | 235,30        | ---      | 1,30    |
| 7.    | Andre Lepener            | 97,15               | 285,21            | 382,36  | 518               | 27       | 233,6             | 149,30        | 92,30         | ---      | 57,00   |
| 8.    | Martin Grampus           | 129,9               | 166,58            | 296,7   | 458               | 30       | 229,00            | 67,7          | 137,36        | 64,31    | ---     |
| 9.    | Juri Pačnik              | 116,27              | 171,26            | 287,53  | 418               | 30       | 209,00            | 78,53         | 111,00        | 61,00    | ---     |
| 10.   | Juri Sep                 | 104,00              | 193,45            | 297,45  | 501               | 27       | 225,27            | 72,18         | 85,00         | 12,42    | ---     |
| 11.   | Joseph Zimmerl           | 170,00              | 249,00            | 419,00  | 634               | 30       | 317,00            | 102,00        | 152,00        | 50,00    | ---     |
| 12.   | Juri Jerlah              | 185,00              | 173,49            | 358,49  | 424               | 30       | 212,00            | 245,3         | 175,42        | 30,39    | ---     |
| 13.   | Florijan Cesnik          | 214,27              | 326,12            | 540,39  | 925               | 30       | 462,30            | 78,9          | 173,36        | 95,27    | ---     |
| 14.   | Andre Pungartnik         | 113,30              | 224,00            | 337,30  | 396               | 27       | 178,12            | 159,18        | 160,00        | 0,42     | ---     |
| 15.   | Valentin Krajnc          | 173,4               | 122,36            | 295,40  | 146               | 25,5     | 62,3              | 233,37        | 182,30        | ---      | 51,5    |
| 16.   | Mihael Lcsanc            | 559,48              | 632,00            | 1191,48 | 1253              | 28,5     | 595,10            | 482,46        | 547,54        | 65,8     | ---     |
| 17.   | Pavel Repinc             | 62,27               | 111,54            | 174,21  | 119               | 29       | 57,31             | 116,50        | 201,00        | 84,10    | ---     |
| 18.   | Franc Osanker            | 235,30              | 285,3             | 520,33  | 458               | 29       | 221,22            | 299,11        | 389,00        | 89,49    | ---     |
| 19.   | Anton Kurat              | 1342,15             | 1392,42           | 2734,57 | 1860              | 29       | 899,00            | 1681,         | 1682,         | 0,46     | ---     |
| 20.   | Anton Mencinger          | 211,34              | 198,51            | 410,25  | 593               | 28       | 276,44            | 128,45        | 322,00        | 193,15   | ---     |
| 21.   | Juri Kotnik              | ---                 | ---               | ---     | ---               | ---      | 4,56 <sup>4</sup> | ---           | ---           | ---      | ---     |
| 22.   | Josel Platovšek          | 33,30               | 62,00             | 95,30   | 32                | 24       | 12,48             | 82,42         | 124,24        | 41,32    | ---     |
| 23.   | Filip Topovšek           | 16,00               | ---               | 16,00   | ---               | ---      | ---               | 16,00         | 16,00         | ---      | ---     |

Tabela 18

<sup>1-4)</sup> Zasluzek s prevoznistvom ali drugimi uslugami.

## PRISPEVEK K POZNAVANJU OGLARJENJA PRI NEKDANJI MISLINJSKI ŽELEZARNI

1808

| Z. š. | Ime in rodb. ime oglarja | Dolžni iz leta 1807 | Predujem l. 1808 | Skupaj | Proizvodnja oglja | C. za šk | Zaslужili                     | Ostali dolžni  | Vredn. imetja v gozdovih | Presežek | Izgu-ba |
|-------|--------------------------|---------------------|------------------|--------|-------------------|----------|-------------------------------|----------------|--------------------------|----------|---------|
|       |                          | gld                 | gld              | gld    | škafi             | kr       | gld                           | gld            | gld                      | gld      | gld     |
| 1.    | Matevž Slemnik           | 90,39               | 376,1            | 466,40 | 1000              | 28       | 466,40                        | ---            | ---                      | ---      | ---     |
| 2.    | Anton Železnik           | 232,32              | 270,42           | 503,45 | 783               | 28,5     | 371,56                        | 131,56         | 295,50                   | ---      | 164,32  |
| 3.    | Johan Velunšek           | ---                 | 313,30           | 313,30 | 660               | 28,5     | 313,30                        | ---            | 470,00                   | 470,00   | ---     |
| 4.    | Urban Oder               | 453,57              | 253,55           | 707,52 | 366               | 29       | 176,54<br>0,45 <sup>1</sup>   | 530,13         | 530,00                   | ---      | 0,13    |
| 5.    | Johan Arternik           | 174,43              | 126,1            | 300,44 | 289               | 30       | 144,30                        | 156,14         | 171,15                   | 15,1     | ---     |
| 6.    | Urban Petrič             | 236,00              | 243,4            | 479,4  | 522               | 30       | 261,00                        | 218,4          | 218,00                   | ---      | 0,4     |
| 7.    | Andre Lepener            | 149,30              | 165,28           | 314,58 | 422               | 30       | 211,00<br>7,30 <sup>1</sup>   | 96,28          | 89,00                    | 7,28     | ---     |
| 8.    | Martin Grampus           | 67,7                | 232,14           | 299,21 | 427               | 30       | 213,30<br>3,00 <sup>1</sup>   | 82,51          | 83,00                    | ---      | 0,9     |
| 9.    | Juri Pačnik              | 78,53               | 289,46           | 368,39 | 529               | 30       | 264,30<br>6,48 <sup>1</sup>   | 97,21          | 100,15                   | 2,46     | ---     |
| 10.   | Juri Sep                 | 72,18               | 195,33           | 267,51 | 349               | 30       | 174,30<br>9                   | 93,21          | 96,15                    | 2,46     | ---     |
| 11.   | Joseph Zimmerl           | 102,00              | 248,40           | 350,40 | 244               | 30       | 122,00<br>2,48 <sup>1</sup>   | 225,52         | 225,45                   | ---      | 0,7     |
| 12.   | Juri Jerlah              | 145,3               | 192,53           | 337,56 | 194               | 30       | 97,00<br>8,55 <sup>1</sup>    | 232,1          | 232,30                   | 0,29     | ---     |
| 13.   | Florijan Česnik          | 78,9                | 442,27           | 520,36 | 619               | 30       | 309,30<br>4,12 <sup>1</sup>   | 206,54         | 211,00                   | 5,54     | ---     |
| 14.   | Andre Pungartnik         | 159,18              | 233,56           | 393,14 | 453               | 30       | 226,30                        | 166,44         | 167,00                   | 0,16     | ---     |
| 15.   | Valentin Krajnc          | 233,37              | 79,22            | 312,59 | 325               | 28,5     | 154,22                        | 158,37         | 167,15                   | 8,38     | ---     |
| 16.   | Mihael Lešanc            | 482,46              | 475,36           | 958,22 | 556               | 28,5     | 264,6<br>2,55 <sup>1</sup>    | 691,21         | 706,30                   | 15,9     | ---     |
| 17.   | Pavel Repinc             | 116,50              | 105,00           | 221,50 | 107               | 29       | 51,43                         | 170,7          | 306,40                   | 136,33   | ---     |
| 18.   | Franc Osanker            | 299,11              | 367,51           | 667,2  | 700               | 29       | 338,20                        | 328,42         | 423,45                   | 95,4     | ---     |
| 19.   | Anton Kurat              | 1681,14             | 1424,54          | 3106,8 | 2047              | 29       | 989,23<br>8,20 <sup>1</sup>   | 2108,<br>25 kr | 2112,<br>30 kr           | 4,5      | ---     |
| 20.   | Anton Mencinger          | 128,45              | 547,39           | 676,24 | 336               | 28       | 156,48<br>102,48 <sup>1</sup> | 416,48         | 417,00                   | 0,12     | ---     |
| 21.   | Juri Kotnik              | ---                 | 50,51            | 50,51  | 113               | 27       | 50,51                         | ---            | ---                      | ---      | ---     |
| 22.   | Josel Platovšek          | 82,42               | 7,00             | 89,42  | 85                | 27       | 38,15                         | 51,27          | 63,50                    | 12,23    | ---     |
| 23.   | Filip Topovšek           | 16,00               | ---              | 16,00  | ---               | ---      | ---                           | 16,00          | 18,40                    | 2,40     | ---     |

 Tabela 19 <sup>1)</sup> Te vsote so zaslužili s prevozom in drugimi uslugami.

**KÖHLEREI BEIM EHEMALIGEN EISENWERK IN MISLINJA****Zusammenfassung**

*Im ehemaligen Eisenwerk in Mislinja, das zwischen 1724 und 1889 in Betrieb war, wurde für die Feuerung der Schmelzöfen Holzkohle verwendet, die man in den umliegenden Wäldern des Pohorje (Bacher Gebirges) gewann. Im Archiv der Schmelzöfen von Mislinja im Koroška-Museum Ravne na Koroškem sind Dokumente aus den Jahren 1880–1808 erhalten, die von den Schulden und den Vermögensverhältnissen der Köhler zeugen. Der vorliegende Beitrag beinhaltet zusammenfassende Angaben mit Tabellen, aus denen die Verschuldung der Köhler und ihr Verdienst zu ersehen ist, der sich nur in Vorschüssen zeigte. Obwohl die Vermögensverhältnisse der Köhler nicht vollständig dokumentiert werden können, da es nur spärliche Angaben über die damaligen örtlichen Preise der Lebensmittel gibt, sind aus der Fülle der Tatsachen manche Aspekte des Lebens der Köhler zu entnehmen: soziale Schichtung, Rolle einer zusätzlichen, nicht registrierten Arbeitskraft (Familienmitglieder und Aushelfer), Arbeitsleistung u. a. Die Köhlerei war seit der zweiten Hälfte des 18. Jahrhunderts in der industriellen Entwicklung Europas und auch in Slowenien genauso wichtig wie seit den 30er Jahren des 19. Jahrhunderts der Kohlenbergbau. Trotzdem liegt in der slowenischen Historiographie über diesen einst unverzichtbaren Wirtschaftszweig bisher keine umfassendere Untersuchung vor.*

Franček Lasbaher

## RAVENSKO OSNOVNO ŠOLSTVO SLAVI TRISTOLETNIČO (1700 – 2000)

Najspostiljivejšo zgodovino osnovnega šolstva na slovenskem Koroškem imajo Slovenj Gradec z župnijsko šolo iz leta 1228, Vuzenica z ustanovitveno letnico 1356 ter Ravne s Pilatovim šolskim skladom leta 1700. Sorazmerno blizu slednji letnici je radeljska osnovna šola, katere začetne oblike šolska zgodovina postavlja v leto 1727. Seveda pa marsikaj ostaja še vedno skrito v arhivih, posebno v zvezi z verjetnimi protestantskimi šolami v 16. stoletju.

Začetna zgodovina šolstva Mežiške doline nekako prepleta obe sosednji najpomembnejši naselitveni središči: Ravne (do leta 1952 Guštanj oziroma Gutenstein) in Prevalje (nemško ime Prävali). Kot vse naše šolstvo do leta 1869 je namreč vezana na cerkvene ustanove, zgodovina teh pa je takšna, da so krajevno od nekdanj pomembnejše Ravne (edini trg v tej dolini, kar je Gutenstein postal že leta 1317 in s tem dobil sodno oblast, v mesto je kraj napredoval šele ob zgoraj omenjenem preimenovanju) stoletja dolgo bile podrejene prafari na Prevaljah. Cerkevna oblast se je namreč dobro zavedala tudi pomena posvetne oblasti, ki je torej po fevdalni in pravni strani pač pripadala Guštanju, zaradi česar je rajši spodbudila zgodnejše nastajanje rednega šolstva v posvetno pomembnejšem bližnjem sosednjem kraju, kot pa na gospodarsko še skozi vse 19. stoletje močnejših in tudi sicer večjih Prevaljah, kjer je nastanek šolstva povezan šele z letnicama 1819 in 1853 – najbrž tudi zaradi veliko starejšega njegovega razvoja v komaj streljaj oddaljenem Guštanju. Cerkevna samostojnost pa je bila Guštanju z ustanovitvijo lastne župnije priznana šele v letu 1861, čeprav se tukajšnja cerkev sv. Egidija omenja že leta 1331. Sam kraj se po podatkih publikacije 720 let Ravne na Koroškem, Ravne 1968, str. 61, prvič omenja leta 1248 v latinski listini, ki sta jo izdala Elizabeta iz Orta in njen sin Hertnid.

### Temeljni kamen – cerkveni podporni sklad za učitelja in učence

Zgodovinopisje pričetek ravskega šolstva bolj ali manj soglasno vežejo na leto 1700 (ali v njegovo časovno bližino), ko je glavni podjunski vikar in prevaljski župnik Gašper Pilat z znatnim denarnim volilom v listini, ki jo je o beneficiatu podpisal z guštanjim graščakom Thurnom, omogočil podporo revnim dijakom in (v določeni meri celo dovolj hudomušno) določil, naj – dokler ne bo stalnega učitelja - krajevni duhovnik, da se ne bo dolgočasil in da bo čas uporabljal za koristne stvari, dečke (po nekaterih podatkih najmanj tri, po drugih kar dvanajst) poučuje latinščino. Za to delo mu kot učitelju listina za tiste časa zagotavlja razmeroma bogato dodatno plačilo.

Koroški cerkveni in šolski zgodovinar Štefan Singer (1871 – 1945) v IV. zvezku dragocenega in žal še vedno neprevedenega dela *Kultur und Kirchengeschichte des Jauntales – Dekanat Bleiburg (Kulturna in cerkevna zgodovina Podjunske doline – Dekanija Pliberk, Celovec – Celje 1940)*<sup>1</sup> zapiše: »Od nastanka tega volila nedvomno štejemo neprekinjen obstoj šole v trgu Guštanj«. Pomen guštanjске šole dekan Singer vedno podkrepi z nazivom

<sup>1</sup> Štefan Singer, *Kultur und Kirchengeschichte des Jauntales – Dekanat Bleiburg (Kulturna in cerkevna zgodovina Podjunske doline – Dekanija Pliberk)*, 1940, ponatis Klagenfurt/Celovec leta 1983, str. 147

»trška šola«, kot je to primerljivo znano za osnovno šolo v Slovenjem Gradcu, ki jo starejši viri omenjajo kot »mestno šolo«.

Podobno opiše nastanek šolstva v Guštanju Tone Sušnik v daljšem prikazu *Razvoj šolstva v Mežiški dolini*, objavljenem v zborniku Med Peco in Pohorjem (posvečenem dvajsetletnici ravenske gimnazije leta 1965) in doslej edinem, ki dovolj celostno obravnava zgodovino šolstva tega predela Koroške. Tudi T. Sušnik se sklicuje na Singerja in z njim vred navaja, da je bil prvi zadevni ravenski beneficent Simon Matheidl, in sicer kar zelo spoštljivo dolgih 38 let<sup>2</sup>. Letnic nam sicer ni zapisal in zgolj domnevati moremo, da je to lahko bilo že od ustanovitvenega leta 1700 dalje. Nekaj več zvmemo od Singerja, ki nam sporoča vsaj to, da je Matheidl deloval do leta 1739. Nasledil ga je Simon Posud, ki je delo opravljal (torej kaplanoval in poučeval) do leta 1762. S pomočjo teh podatkov lahko domnevamo, da sta prav ta dva duhovnika prva znana ravenska učitelja.

Nekoliko bolj se bom pri zgodovini ravenskega osnovnega šolstva lahko oprl še na povzetek šolske kronike (ali kronik), ki ga je leta 1940 skupaj z drugo dokumentacijo za Slovenski šolski muzej napisal in zbral takratni upravitelj ravenske »narodne šole« Maks(o) Tomažič. V nadaljevanju k zgoraj navedeni ustanovitveni zgodbi je zapisal: »Kako se je ta šola nadalje razvijala, ni znano, ker je vse tozadevne akte najbrž uničil velik požar, ki je dne 13. IV. 1854 upepelil skoraj ves Guštanj. Ohranila se je le »zlata knjiga« kot edini dokument.«<sup>3</sup>

Zlate knjige so bile nekakšne predhodnice pravih šolskih kronik. Čeprav so bile še najbolj namenjene pohvalnemu vpisovanju najboljših učencev, se v njih po posameznih šolskih letih najde kar precej podatkov: izvedba pouka po oddelkih, učni predmeti ali področja, v katerih so se učenci najbolj izkazali, imena učiteljev in kdaj celo skupno število učencev. Najstarejša koroška zlata knjiga, ki mi je doslej prišla v roke, je mislinska iz leta 1835 z nepopolnimi vpisi do leta 1879, sicer pa vsaj za prvih dvajset let izjemno vzorno izpisana z vsemi zgoraj naštetimi podatki o šoli, učencih in učiteljih.

K sreči je M. Tomažič iz zlate knjige le prepisal vsaj nekatere podatke o učiteljih, saj je druga svetovna vojna z večino šolske dokumentacije uničila tudi njo. S tem nam je za šolski arhiv vendarle ohranil naslednja imena učiteljev in njihovih pomočnikov na guštanjski enorazrednici do leta 1869: Albert Scholz in Johann Schmied (poučeval je od leta 1832 do leta 1868; škoda, da so letnice napisane samo pri njem) ter njuni pomožni učitelji (vedeti moramo, da jih je šola za popoldanski pouk dobila le ob večjem številu učencev): Josef Apuchal, Anton Cobec ter Alojz Dreo.

Spet pa je za nas popolnejši Štefan Singer, katerega podatkov M. Tomažič torej še ni mogel imeti na voljo. Za leto 1735 je omenil veroučno skušnjo, ki ji je prisostvoval arhidiakon (=škofov namestnik) Sebastian Mitterdorfer<sup>4</sup>. Ta dogodek nekateri viri povezujejo s hkratnim prvim zborom učiteljev in katehetov podjunskega dela Koroške. Nadalje zvmemo, da je naša trška šola (Marktschule) do leta 1816 spadala pod cerkveni okrožni šolski nadzor iz Dobrle vasi, po tem letu pa (in gotovo do uveljavitve novega šolskega zakona po letu 1869, ko je nadzor pripadel okrajnemu /=državnemu/ šolskemu svetu v Velikovcu) nadrejenemu plibersškemu dekanu.

<sup>2</sup> Zbornik Med Peco in Pohorjem, urednik Rajko Poberžnik, Založba Obzorja 1965, str. 175

<sup>3</sup> Tipkopis v Slovenskem šolskem muzeju v Ljubljani, str. 1, rokopis v prvi knjigi ohranjene ravenske šolske kronike

<sup>4</sup> Singer, navedeno delo str. 147

Naj dodam, da je v okviru škofij (torej tudi lavantinske) bil glavni šolski nadzornik vsakokratni kanonik, tako tudi Anton Martin Slomšek od leta 1844 do leta 1846 pri Št. Andražu v Labotski dolini s pristojnostjo za nadzor vseh takrat že delujočih šol v današnji koroški enoti zavoda za šolstvo. Seveda je šole po Dravski dolini v svoji vuzeniški dekaniji nadzoroval že kot vuzeniški nadžupnik v času od leta 1838 do leta 1844, pozneje pa torej še osnovne šole v Mislinjski in Mežiški dolini. Prav znani primer iz Črne na Koroškem z vizitacijo šole leta 1848<sup>5</sup> nam dokazuje, da si je s takrat veljavnim zakonom dodeljeno pravico do šolskega nadzora obdržal še kot škof po nastopnem letu 1846, kar nam pač pove, kako velik pomen je prisojal delu v šolstvu. Za popolnejšo osvetlitev nadzorovanja šol naj tu omenim še, da je po določitih drugega avstrijskega šolskega zakona iz leta 1805 prva stopnja šolskega nadzora pripadala veroučitelju oziroma župniku, ki je zlasti na manjših podeželskih enorazrednicah pogosto bil tudi edini učitelj. Kako se je nadzor stopnjeval, je razvidno iz zgoraj zapisanega.

Singer nam je zapustil še več svojih dragocenih ugotovitev. Po njegovih podatkih o učiteljih moremo sklepati, da je bil prvi posvetni učitelj v Guštanju Johann Praschnigg. Poučeval je od neznano kdaj do leta 1790. Leta 1810 je bilo na Ravnah 62 za šolo sposobnih otrok, od katerih je pouk obiskovalo 45 učencev. Do leta 1811 je dvojezični pouk potekal v nekem obrtniškem prostoru oziroma delavnici. Takrat je na Ravnah kot učitelj, cerkovnik in organist že dvajset let deloval Johann Adam Seiser (ali Seyser). Za tiste čase je nedvomno imel nadpovprečne dohodke tako po določitih Pilatovega sklada kot z nabrano šolnino (neradi so jo morali prispevati starši učencev) in s prispevkom trškega grofa, ki ga je zakon postavljal za vzdrževalca šole. Gotovinske dohodke mu je še povečala nabirka žita in donos od dveh njiv ter enega travnika.

### Od vprašljive dvojezičnosti do krivične utrakvističnosti

Tu se kaže nekoliko ustaviti ob Singerjevem navedku dvojezičnega pouka. Zavedati se moramo, da je trška oblast, ki v nobenem primeru, ne po upravno graščinski in ne po sodni strani, ni mogla biti slovenska, navzlic nedvomni in trajni slovenski večini med učenci, vplivala na nemški pouk v šoli. S prvim šolskim zakonom iz leta 1774 vpeljana splošna šestletna šolska obveznost se je uveljavljala zelo počasi, saj za kaj drugega ni bilo dovolj ne učiteljev in še manj primerne šolskega prostora. Številčno jedro učencev je nedvomno izhajalo iz trških nemških družin, h katerim skoraj enako nedvomno moramo prištevati še obrtniški sloj. V gotovo bolj redkih primerih mu je duhovnik (=veroučitelj) pridružil kakšnega bistrega kmečkega otroka, torej iz povsem slovenskega vaškega okolja. In kvečjemu ta je bil lahko vsaj na pričetku šolanja občasno deležen slovenskega pouka, in še to v najboljšem primeru le pri verouku.

O pravi dvojezičnosti v sodobnem smislu, ki nam mora pomeniti bolj ali manj uravnotežen pouk v dveh jezikih zlasti na osnovi nujno potrebnega učiteljevega znanja enega in drugega, v takratnih razmerah še nikakor ne moremo razmišljati. Tako nam glede učnega jezika že veliko bolj stvarno deluje Tomažičeva opazka, da je po letu 1869 šola (še vedno) ... »enorazredna in po vsej priliki nemška.« Kako zelo prav je imel, se bomo kmalu prepričali še sami, saj popolno nemškost šole uradno in soglasno potrjujejo vsi naši uporabljeni viri.

<sup>5</sup> T. Sušnik, Razvoj šolstva v Mežiški dolini, Med Peco in Pohorjem, Obzorja Maribor 1965, str. 176

Velikega pomena za nas je še Singerjev 3. razdelek zapisa o guštanjski šoli z naslovom Reihenfolge der Lehrer (Vrstni red učiteljev – naj ga dopolnim: in upraviteljev, saj nam po letu 1874 napiše samo še te):

1790 – do tega leta Johann Praschnigg, takrat se je preselil v Tinje

1790 – 1820 Adam Seyrer do smrti junija zadnjega leta v Guštanju, kjer je torej poučeval celih 30 let

1822 pomožni učitelj (Lehrgehilfe) Andreas Hriberschek

1823 Johann Kozely (star 20 let)

1823 Georg Schmacher, začasni učitelj (provisorischer Lehrer)

1824 - 1832 učitelj Albert Scholz (prej je bil učitelj v Wolfsu, rojen leta 1804)

1832 - 1859 učitelj Johann Schmid <sup>6</sup>

1860 - 1868 Leonhard Vogler (rojen pri Sv. Barbari blizu Ptujja)

1869 - Alois Dreo (pozneje v Velikovcu)

Josef Killer

Peter Logar

1874 - Josef Rainer

1874 - 1905 vodja šole (opomba pisca: Schulleiter - šolovodja, kot ga je leta 1869 vpeljal zakon o obvezni osemletni ljudski šoli, pred tem so to po določilih konkordata bili župniki) Josef Prielasnig, ki je upraviteljevanje torej opravljal kar 31 let

1905 – 1925 Ferdinand Pečnik, vodja šole

Šele tu Singer po prvi omembi delovanja šole v neki guštanjski obrtniški delavnici zapiše, da je bila leta 1910 v tem trgu zgrajena nova šolska stavba za veliko denarja - takratnih 62.000 kron.

1925 – 1937 Janko Gačnik, vodja šole

Nenavadno je, da nam Singer, čeprav sam duhovnik, nikjer po letu 1869 ni vključil podatkov o veroučiteljih, če nas že to pri poznejšem kronistu Tomažiču lahko kaj manj preseneča. Verouk je namreč z izjemo obdobja 1941 – 1945 do leta 1952 obvezni del predmetnika (po letu 1945 sicer le za prijavljene učence).

1. 4. 1937 vodstvo šole prevzame Maks Tomažič<sup>7</sup> in to je Singerjev zadnji »kadrovski« navedek. Dodajmo še, da Tomažič vodstvo opravljal do odhoda v jugoslovansko vojsko kot prostovoljec marca 1941 v času že grozečega nemškega napada; prvi šolski kronist po osvoboditvi Ivan Ferik je zapisal, da je zadnji predvojni upravitelj ob srmotnem razsulu kraljevske vojske po nemškem vdoru namesto vdaje rajši izbral samomor<sup>8</sup>.

Za naše šolstvo v obdobju cesarstva najpomembnejši avstrijski šolski zakon je ostal v veljavi do njenega propada ob koncu prve svetovne vojne (v slovenskem delu jugoslovanske kraljevine to dejansko velja do novega in edinega starojugoslovanskega šolskega zakona, sprejetega leta 1929). Uveljavljen je bil s šolskim letom 1869/70 in je vpeljal osemletno šolsko obveznost z razširjenim predmetnikom. Učiteljem je prinesel

<sup>6</sup> Singerjev podatek se tu za deset let razlikuje od zgoraj navedenega pri Tomažiču, seveda pa je že zaradi nadaljnega vrstnega reda učiteljev zanesljiv. Čeprav ga Tomažič piše Schmied, ni dvoma, da gre za istega šolnika.

<sup>7</sup> Singer, n. d. str. 147 – 9 z vsemi povzetimi podatki

<sup>8</sup> Šolska kronika Državne osnovne šole v Guštanju, knjiga 1945 – 1959; o tem poroča njen prvi pisec po osvoboditvi leta 1945 Ivan Ferik, str. 13.

stanovsko samostojnost z dokončno odvezo cerkvene službe in jim s štiriletnim učiteljskim predpisal boljšo poklicno izobrazbo.

Cerkev se je z njim zelo nerada sprijaznila, saj je konec njenega nadzora nad celotnim šolstvom ter njeno vlogo zožil na verouk in zastopniško sodelovanje pri upravljanju šole z novo vpeljanimi šolskimi oblastmi na vseh ravneh. Najnižja takšna ustanova je bil krajni (=krajevni) šolski svet (Ortsschulrat). Pomemben je bil tudi zaradi tega, ker je kdo od njegovih članov bil pooblaščen za prvo stopnjo nadzorovanja šole s pravico prisostvovanja pri pouku. Višji nadzor pa so kot pooblaščen državniki opravljali poklicni nadzorniki; tako kot vodje šol ali šolski upravitelji so praviloma tudi slednji morali biti dobri in izkušeni šolniki, če že ne kar najboljši, saj je bil šolski nadzornik med vsemi šolniki najbolj spoštovan.

Prvi guštanjski krajni šolski svet je bil po Tomažičevem navedku sestavljen iz petih zastopnikov občine ter po en zastopnik šole in cerkve, napisal pa jih je celo šest: Lovrenc Hlade, usnjarski mojster, Simon Sauer, hišni posestnik, Jakob Prosen, varilec, Johan Deldin, klepar, Josef Kleinlercher, gostilničar, Adolf Marischler, ravnatelj jeklarne.<sup>9</sup> Opažamo, da med temi šestimi člani sveta še ni šolskega vodja in duhovnika (kateheta oziroma veroučitelja, ki je bil lahko župnik ali kaplan). Ker sta bila obvezna člana po svojem položaju, je moral naš šolski svet šteti celo osem članov, če se naši kronisti niso kje zmotili. Poudarjam, da je bil krajni šolski svet zlasti v manjših ali podeželskih krajih zelo pomembna ustanova. Največkrat so ga sestavljali najuglednejši in premožni krajani (na Ravnah denimo ravnatelj železarne). Urejali so finančne zadeve, vključno s plačami učiteljev, in prostorske pogoje z opremo vred. Učitelje so torej mogli nadzorovati, vendar niso imeli nobenega vpliva pri njihovi namestitvi na šolo, saj je to pristojnost zakon dodelil deželnemu šolskemu svetu (Landesschulrat).

Naša šola je vpisana »v šolskem okraju Velikovec« z naslednjo navedbo »Guštanj (=Gutenstein), nemški učni jezik, trirazredna z eno paralelko, šoloobveznih učencev 147 dečkov + 168 deklic = 315 otrok, šolo obiskujočih oziroma vpisanih 124 + 144 = 268 učencev«.

#### Učitelji:

Priessnig Jožef, nadučitelj, rojen 1848 na Blatu na Koroškem

Böhm Jožef, učitelj, rojen 1860 v Šleziji

Pliemitscher Otilija, pomožna učiteljica, rojena 1861 v Celovcu

Hornborger Andrej, pomožni učitelj, rojen 1869 v Grebinju<sup>10</sup>

Šola je imela tudi svoj šolski vrt. Bila je trirazrednica, kar pomeni, da gre za osemletno osnovno šolo, ki je delovala s tremi oddelki (=razredi), v katerih so bili učenci razporejeni od 1. do 8. razreda, seveda s kombiniranim poukom, kot ga danes poznamo le še v naših majhnih podružničnih šolah. Ni pa razvidno, kako so bili razredi sestavljeni in le domnevamo lahko, da verjetno tako, kot je takrat na trirazrednih šolah s tremi učitelji bilo najbolj običajno: skupaj učenci 1. in 2. razreda, enako 3. in 4. razreda, v najvišjem pa učenci od 5. do 8. razreda.

<sup>9</sup> Tomažič, navedena kronika str. 1

<sup>10</sup> Popotnikov koledar za slovenske učitelje 1893 s popolnim imenikom šolsk. oblastnij, učiteljsč, ljudskih šol in učiteljskega osobja po Južno – Štirskem, Kranjskem, Primorskem in slovenskem delu Koroškega po stanju v začetku šolskega leta 1892/93. sestavil in založil Mihael J. Nerat, nadučitelj in urednik Popotnikov v Mariboru, str. 155

Praviloma je takratna šola imela toliko učiteljev, kot je imela razredov – v našem primeru torej tri. Že na prvi pogled vidimo, da je takšen razred imel okrog 90 učencev oziroma prvi z najmlajšimi učenci toliko več (omenjeno paralelko moramo zaradi številnejših učencev pripisati prav temu razredu) kot tretji z najstarejšimi manj, saj jih je npr. že do 5. ali 6. razreda napredovalo zelo malo, do 8. pa komaj kdo tudi zaradi tega, ker so boljši učenci že prej odšli na celovško ali šentpavelsko gimnazijo ali na celovško oziroma kakšno drugo učiteljske, nekaj slabši učenci pa v uk oziroma pogosto najkasneje po končani osemletni šolski obveznosti komaj v 3. ali ali v najboljšem primeru morda v 4. razredu na delo. In kako da guštanjska šola še ni bila štirirazredna, ko pa seznam izkazuje štiri učitelje? Otilija Pliemitscher je po vsej priliki bila učiteljica deklinskih ročnih del, tem pa takrat ni bilo treba končati niti učiteljska in se jih preprosto ni štel za prave učitelje.

Zanimiva je primerjava z mestno šolo v Slovenjem Gradcu v istem šolskem letu 1892/93. Ta je dejansko bila štirirazredna. Pouk je na njej obiskovalo 321 učencev in to število je celo nekoliko presegalo število šoloobveznih otrok v vpisnem okolišu šole, iz česar je razvidno, da so se nanjo zaradi njenega ugleda vpisovali tudi učenci iz sosednjih primestnih šolskih okolišev. Med njenimi učenci je bilo 10 % Nemcev, učni jezik pa utrakvističen\*. Poučevalo jih je šest učiteljev, od katerih smemo imeti vsaj štiri za zavedne Slovence na čelu s takrat znamenitim »šol. rav. in nač. kr. š. sv.« (izpisano zaradi lažjega branja: šolskim ravnateljem in načelnikom krajevnega šolskega sveta) Jožefom Barletom.<sup>11</sup>

Največ je za ravenske šole med svojim več kot tri desetletja dolgim ravnateljevanjem dosegel Josef Prielassnig. Ko jo je leta 1874 prevzel, je bila guštanjska trška šola, skorajda presenetljivo, še vedno enorazredna, a je še isto leto končno postala dvorazredna. Poslej se je razvijala precej hitreje. Kot trirazrednica je delovala že v času od leta 1880 do leta 1897, zatem do leta 1902 kot štirirazredna, ko je (še vedno pod Prielassnigovim vodstvom) postala petrazredna. To pa je že bila razvojna stopnja, ki je v obdobju cesarstva ni presegla nobena koroška osnovna šola – niti slovenjegraška, ki jo je po letu 1901 glede tega ovirala njena razcepitev v dve mestni šoli, nemško in slovensko. Spomnimo se zelo pomembnega dejstva, da se je s številom tovrstnih razredov določalo število učiteljev, od katerih je vsak v svojem razredu (v tem primeru torej od 1. do 5. razreda, v katerem so praviloma lahko bili učenci do 8. razreda oziroma do izpolnitve osemletne šolske obveznosti) poučeval vse predmete. Vsaj delni predmetni pouk je namreč vpeljala šele starojugoslovanska meščanska šola kot takratna najrazvitejša stopnja osemletne obvezne osnovne šole (na Koroškem smo jo imeli v Slovenjem Gradcu in v Mežici), doslednega pa šele poosvoboditvena nižja gimnazija, ki ga je po njeni ukinitvi ob uvedbi enotne osnovne šole leta 1957 prevzela njena višja oziroma predmetna stopnja.

### Več kot sto let težav s prostori

Za častljivo zgodovino tukajšnje šole je nenavadno, da je v nemškutarskem kraju še večino 19. stoletja morala gostovati v dokaj neustreznih prostorih. Tomažič nam je zapisal, da je vse do leta 1854 šola bila v zasilnih prostorih, ki da so takrat pogoreli v že omenjenem velikem požaru. Beseda »zasilni« nam tu ne more pomeniti nič drugega, kot

\* Pouk je potekal dvojezično: v nižjih razredih tudi v slovenščini, v višjih v glavnem v nemščini.

<sup>11</sup> Podatki so iz istega vira iz razdelka 'Šolski okraj Slovenjgradec', str. 45

da je to ob že znanih delavnicah bila kvečjemu še kakšna mežnarija ali druga zasebna hiša. Za osemletno obdobje do leta 1862 pa nam kronist izrecno pove, da se je poučevalo v »barvarniški hiši«. (Kronika, str. 2.)

Tako je Guštanj prvo pravo šolsko stavbo »z dvema učnima sobama« dobil šele v letu 1862. V kroniki beremo, da je leta 1880 za odobreno razširitev v trirazrednico »...učilnico v to svrhu dala na razpolago tolstovrška občina v Turnerhausu« oziroma v Turnerjevi hiši, kot je po mojem mnenju pravilno prevajanje tega izraza. Zdi se mi namreč manj verjetno, da bi že takrat v kraju bila kakšna telovadnica. Očitno pa je bil ta najem potreben le do leta 1886, ko »se je šolsko nadstropje dvignilo za eno nadstropje in se je preuredilo za 4 učilnice, katere je tega leta obiskovalo 240 otrok. V poslopju je bilo še stanovanje nadučitelja ter dve samski sobi.« (Kronika, str. 2.) Po svoje pa je to gostovanje šole nedvomno spodbudilo pričetek znamenitih in neverjetno vztrajnih prizadevanj narodno zavednih kmečkih Tolstovršanov za lastno slovensko šolo, o čemer bo kaj več (in žal še veliko manj, kot si zaslužijo) napisano malo pozneje.

Povečana šolska stavba je zastarela dokaj kmalu - še prej kot v četrto stoletja. »Leta 1909 se je pričelo z zidavo novega šol. poslopja v Guštanju, ki je bilo 3. XI. 1910 slovesno blagoslovljeno in otvorjeno za pouk. Stalo je 62.000 Kron (in kot že rečeno, je to bilo zelo veliko; kakšna manjša vaška enorazrednica je v tistih časih bila zgrajena za desetino te vsote), ki jih je prispevala sama občina Guštanj. Staro poslopje se je prezidalo na stroške občine za učiteljska stanovanja. Novo šol. poslopje ima 6 učilnic, izmed katerih se ena uporablja kot telovadnica, v katero je postavil nemški Turnverein svoje telovadno orodje. Šola ima še 2 kabineta, zbornico prizidek za šol. slugo.« (Kronika, str. 3.) Nedvomno je šlo za kakovostno gradnjo, ki je, edina na Ravnah, vzdržala vse do novogradnje leta 1966 in potem še 31 let do prizidka k stavbi osnovne šole Prežihovega Voranca. Danes je ta »stara šola« lepo obnovljena in ponosno daje streho ravenški občini.

Vrnimo se k siceršnjemu razvoju naše šole in k njenim učiteljskim ter upraviteljskim zadevam. Prielassnig je bil očitno skrben vodja šole. Leta 1896 mu je uspelo še nekaj posebnega - šoli pridobiti harmonij, v tistih časih nedvomno še zelo redek primer učnega sredstva za glasbeni pouk in petje. Po navedku v prvi ohranjeni knjigi guštanjske šolske kronike (str. 2) je bil Prielassnig upokojen na lastno željo leta 1905, ko je za dolgoletno uspešno opravljanje nadučiteljske službe dobil zahvalo in priznanje cesarsko kraljevega koroškega deželnega šolskega sveta v Celovcu.

### Guštanjska šola je morala biti nemška

Tu pa se moramo nujno dotakniti še nekega manj svetlega poglavja v dolgoletni zgodovini njegovega upraviteljevanja, povezanega z že omenjenim bojem prebivalcev Tolstega Vrha za svojo slovensko šolo. Skupaj s krajevnim šolskim svetom in z vsemi stopnjami koroških šolskih oblasti se ji je guštanjska šola silovito upirala že od prvih pobud zanjo okrog leta 1880 in vse do Prielassnigove upokojitve - celo s poniglivim mnenjem, da bi naj majhna slovenska šola v Tolstem Vrhu v neposredni bližini velike guštanjske šole ogrožala njeno nemškost! Kar pa je povsem razumljivo, če vemo, da je bil zagrižen nemčur, četudi je bil rojen Slovenec, doma z Blata pri Pliberku.

Ravenska šola je postala šestrazredna šele v obdobju kraljevine Jugoslavije leta 1922, ko jo je kot Prielassnigov naslednik (že od leta 1905) še vodil Ferdo Pečnik. V prvem letu nove države leta 1919 je šele dobila prvi slovenski šolski odbor, ki mu je načeloval

Franjo Lečnik. Pečnik je bil upokojen tri leta pozneje, ko je dosegel z zakonom določeno število službenih let. Tudi on si je prislužil državno priznanje, zahvalo in pohvalo pa je dobil od »gospoda sreskega poglavarja«, ki je takrat glavarjeval na sosednjih Prevaljah. Vendar se nam tudi pri njem kot pri njegovem predhodniku postavlja vprašanje o narodni zavesti, čeprav je razumljivo, da se je ob prevratu leta 1918 le izkazoval za Slovenca, ker sicer gotovo ne bi bil mogel ostati šolski upravitelj, še celo ne v težkih plebiscitnih časih.

Da bi bil ravno vseskozi trden Slovenec, moramo pač dvomiti na osnovi naslednjih zgornjih primerov:

Resda je občina Tolsti Vrh leta 1906 po nešteti postopkih na vseh ravnih avstrijskih šolskih oblasti in po izjemno pomembnih, nazadnje dobljenih pravih na najvišjih cesarskih sodiščih končno dobila (prvo leto še kot guštanjsko podružnico) svojo enorazredno ljudsko šolo. Glede znamenitega pravdanja je njeno nastajanje povsem podobno trdemu boju za slovensko šolo v sosednji občini Strojna, ki jo je skupaj z zavednim slovenskim učiteljem dobila istega leta. Samostojna in razmeroma kmalu dvorazredna je tolstovrška šola postala že naslednje leto po dograditvi novega šolskega poslopja. Toda v posmeh in izigravanje njenega dolgoletnega boja je bila slovenska zgolj na papirju, pa še to ne povsem, saj jo je narodno zatiralski celovski deželni šolski svet dodatno obremenil s pečatom utrakvističnosti. Zanj je že dovolj znano, da je tudi v povsem slovenskem okolju, kjer kot v Tolstem vrhu med učenci dejansko ni bilo nobenega Nemca, morala biti samo čim krajša bližnjica od slovenskega do nemškega učnega jezika. Vprašljiva in Slovencem narodno škodljiva je bila toliko bolj, ker jim je ista koroška šolska oblast namerno dodeljevala samo nemške učitelje, kdaj tudi kakšnega, ki je na njej zgolj začasno gostoval s sosednje zagrizeno nemške (Pečnikove!) guštanjske šole.

Nič bolj pa se na svoji šoli upravitelj Pečnik leta 1913 ni proslavil v razvpitem primeru brezobzirnega zatrtja zelo skromnih poskusov vnašanja slovenskega veroučnega učbenika in z njim morda celo začetnih prvin slovenskega verouka, ki da so skoraj do tal pretresli in ogrozili nemško nedotakljivost guštanjske šole.

Naj kot še en značilen primer skrajno nekulturnega in narodno nestrpnega nemškega odnosa do večinskega slovenskega prebivalstva prevedem zapis po časopisnem viru iz še neobjavljene dizertacije Korošca dr. Petra Novaka z naslovom *Schulgesetzgebung und Minderheiten (Šolska zakonodaja in manjšine)*, ki jo je zagovarjal na dunajski univerzi leta 1990 (na vpogled sem jo dobil na Slovenskem znanstveno raziskovalnem inštitutu v Celovcu; tu naj omenim še, da ga vodi dr. Avguštin Malle in da hrani izjemno arhivsko bogastvo tudi za zgodovino šol v Mežiški dolini).

»Čas: marec 1914, kraja: Tolsti Vrh in Guštanj; Tri deklice so med sprehodom skozi Guštanj tamkajšnjo učiteljico pozdravile v slovenščini. Učiteljica je otroke zaustavila in jih vprašala, v katero šolo in kateri razred hodijo. Učitelj v Tolstem vrhu je deklice za kazen pustil v šoli klečati nekaj ur. Zatem so bile v šoli še zaprte in so morale ves čas stati med ozkimi klopmi. Preden jih je učitelj pustil oditi, so morale obljubiti: »V prihodnje bom pozdravljala po nemško.« Izrecno in ponovno jim je ukazal, da morajo v Guštanju vsakogar pozdraviti v nemščini in jim zagotavljal, da v tem kraju nihče ne razume slovensko. Poleg tega je za istega učitelja znano, da otrokom vedno znova vsiljuje prodajo Slovencem sovražnih knjig Nemške šolske zveze.«

Zgodba je dovolj poučna, da spoznamo koroško šolsko vzdušje, ki ni moglo prenašati slovenskosti niti v uradno slovenskih šolah in niti v tistem času, ko je

dunajsko ustavno sodišče tudi po zaslugi občine Tolsti Vrh utrakvističnost že odpravilo kot neustavno kršenje pravic Slovencev do ljudske šole v svojem materinem jeziku.

Po zapisu v šolski kroniki se da sklepati, da so na šoli zlasti v Pečnikovem obdobju poučevali še Karl Nagy, Josef Maurič, Johan Graseli, Josef Bohm (bolj verjetno Böhm, ki smo ga našli že v Popotnikovem koledarju), Marie Conton, Anna Luib, Franc Grobelnig in Alojz Eberle. V letu 1919 je z ukinitvijo nemške šole po sklepu jugoslovanskih šolskih oblasti namesto njih v Guštanj prišlo več slovenskih učiteljic: Josipina Itih, Josipina Komel ter nadučiteljeva hčerka Olga Pečnik.

V času Pečnikovega upraviteljstva je bil leta 1911 pri guštanjski šoli ustanovljen otroški vrtec, ki je seveda ravno tako kot šola moral biti docela nemški. V šolski kroniki (str. 3) beremo: »Imenovan je bil »Deutscher Kindergarten«. Vzdrževala sta ga občina Guštanj in nemški Schulverein, ki je sredstva prispeval s pogojem, da se otroke vzgaja v nemškem nacionalnem duhu, čemur je rad ustregel krajni šolski odbor.« Prva otroška vzgojiteljica je bila verjetno Elsa Kramarš, za katero v kroniki (str. 5) zremo, da je bila z drugimi nemškimi učitelji leta 1919 razrešena službe. Na njeno mesto je takrat prišla slovenska otroška vzgojiteljica Erna Kosijeva.

Razen vrtca je šola v Pečnikovi dobi (resda že ob njenem koncu) leta 1924 na novo uredila tudi šolski vrt, za katerega vemo že iz Popotnikovega koledarja iz leta 1892. Upoštevati je treba dejstvo, da je šolski vrt bil v predzadnjem in vsaj še večino zadnjega stoletja sila pomembna učilnica v naravi in resnična zunanja podoba njenega ugleda. To nam potrjuje še podatek, da so šolske oblasti za svoje vrtove imele posebno nadzorništvo. Zatorej ni nič čudnega, da v naši kroniki beremo: »Notranja ureditev vrta se je izvršila po načrtih vrtnarskega šolskega nadzornika Andreja Skulja« (str. 4). Naj dodamo, da se je šolsko vrtnarjenje leta 1927 po odloku šolske oblasti prvič razširilo v pogozdovanje; v ta namen je bil vpeljan posebni »dečji dan«.

### Janko Gačnik, ravnatelj v obeh Jugoslavijah

Zapisi smo že, da je vodstvo šole za Pečnikom leta 1925 prevzel (v časti nastarejšega učitelja) Janko Gačnik. Istega leta so bili v novi krajevni šolski odbor izvoljeni: načelnik Luka Juh, delavec v jeklarni, Filip Krajger, Lovro Kuhar (Prežihov Voranc), uradnik v jeklarni, Jožko Borštner, tajnik socialistične stranke in Ivan Schmutzer, mesar (Kronika, str. 6). Začetno obdobje Gačnikovega vodenja zaznamujeta dva pomembna dogodka v letu 1927, ki sta po vsej verjetnosti bila med seboj povezana: »Februarja 1927 se je ustanovil pripravljalni odbor za ustanovitev obrtno – nadaljevalne šole v Guštanju, ki je bila otvorena slovesno po sreskem poglavarju Rihardu Koropecu. Na hodnikih in v VI. razredu se je napeljala električna luč.« (Kronika, str. 4.)

Naslednji pomembni pridobitvi naše šole sta bili najeti prostori v novozgrajenem Sokolskem domu za telovadnico in slavnostno dvoranico leta 1931 ter gospodinjsko nadaljevalna šola, ki »...se je ustanovila leta 1932 po prizadevanju učiteljstva« (Kronika, str. 8). Njena prva učiteljica je postala otroška vrtnarica Zofija Konečnik. Še bolj kot telovadnica je šoli takrat koristila dvorana z odrom za čedalje številnejše šolske kulturne prireditve. O tem sicer ni podrobnejših podatkov, a še bolj nam je žal, da jih ni niti za obrtno niti za gospodinjsko nadaljevalno šolo, ki sta nedvomno bili vsaj delna uteha in dobro nadomestilo za na Ravnah močno pogrešano meščansko šolo.

Pod Gačnikovim vodstvom je bil narejen nov korak. Leta 1936 je bila z uveljavitvijo posebne stopnje »narodne šole« po določilih omenjenega jugoslovanskega šolskega zakona proglašena za sedemrazrednico.<sup>12</sup>

Tomazičeva Kronika pa s precejšnjim posluhom obravnava tudi med obema vojnama še vedno občutljivo vprašanje preostalega ravenskega nemštva. To je povsem razumljivo, saj je čedalje močnejša železarska industrija skupaj z obsežnimi gozdnimi površinami ostala v nemških rokah družine grofov Thurnov, ki so še naprej gospodovali na guštanjskem gradu. Poleg nekaterih drugih njihovih proizvodnih obratov so Thurni s tem obvladovali veliko večino delovnih mest v guštanjskem predelu Mežiške doline, kot so jih v gornjem delu Angleži z lastništvom mežiškega rudnika. Zatorej ni nenavadno, da so med znanimi predplebiscitnimi boji maja 1919 Nemci oplenili predvsem šolo, ki je pred tem že delovala kot popolnoma slovenska. Leta 1927 so »...tukajšnji Nemci in ponemčenci ali v nemškem duhu vzgojeni Slovenci zaprosili za tri paralelke z nemškim učnim jezikom. Zaslíševanje strank je pokazalo, da ni v Guštanju niti 15 pravih nemških otrok, kaj šele 30, za katere bi se mogel uvesti po zakonu komaj en sam paralelni razred. ... Prošnja je bila od ministrstva za prosveto odbita.« (Kronika, str. 7.)

Da je takrat glede na njihovo gospodarsko moč v Guštanju Nemcev v resnici bilo razmeroma malo, nam potrjujejo podatki izrednega ljudskega štetja leta 1931. Od 1296 prebivalcev so jih našteali samo 35, kar je 2,7 %. Jugoslovanov (=Slovencev) je bilo 1252, en Madžar in 8 drugih narodnosti (Kronika, str. 8) Za slovensko – nemške odnose v kraju pa je značilna nekdanja dejavnost nemške šolske zveze (Schulverein), ki je hotela prodreti tudi v docela slovenske šole, kot smo to videli na primeru iz ljudske šole v Tolstem Vrhu. Nemško društvo je spodbudilo nastanek podružnice slovenske narodno obrambne prosvetne družbe Cirila in Metoda. Njeno petdesetletnico (1889 – 1939) je guštanjska šola proslavila v jubilejnem letu konec oktobra (Kronika, str. 11). Kako temeljito pa so Nemci aprila 1941 spet prevzeli guštanjsko šolo, bomo v osnovnem orisu spoznali malo pozneje.

Zakaj je bil Gačnik leta 1937 razrešen upraviteljske službe in preimenovan v učitelja, iz šolske kronike ni naravnost razvidno. Še najbolj verjetno moramo to pripisati takratnemu valu odstavljanja preveč svobodomiselnih ravnateljev in njihovega zamenjavanja z bolj pravovernimi skladno s politično prevlado klerikalnih strank. Vsekakor je na šoli naprej in uspešno deloval kot učitelj in pevovodja, pa tudi zunaj šole v različnih odborih kot društveni prosvetar, kakor so takrat imenovali tiste odbornike, ki so bili najbolj zadalženi za delo s šolsko mladino. Kronist M. Tomažič izrecno navaja (str. 12), da je bil Janko Gačnik kot zastopnik koroških Malgajevih borcev ob nemškem napadu na Češkoslovaško celo vključen v guštanjski narodno obrambni odbor.

Da je vsekakor bil ugleden koroški šolnik, nam v najlepši luči potrjuje zapis dr. Franca Sušnika v Koroškem fužinarju spomladi 1965 ob Gačnikovi sedemdesetletnici. Sušnik je počastil trideset let njegovega učiteljevanja (dodajmo: in upraviteljevanja) od 1920. do 1950. leta in njegov boj za slovensko Koroško s poudarkom, da je »jugoslovanski patriotizem vnel v svojih učencih in mnogoterih društvih, ki jim je bil predsednik, tajnik, režiser, vaditelj, pevovodja in prosvetar. Po osvoboditvi so nove Ravne vzkipele. Gačnik je bil upravnik dijaškega doma, (spet) upravitelj šole, tajnik

<sup>12</sup> Š. Singer, navedeno delo str. 148-149.

Zveze borcev, režiral je igre, vadal in vodil je pevce, z ženo Miro povsod prisoten prosvetni delavec.«<sup>13</sup>

### Pomemben vir zapisnik o nadzorovanju šole

Tu si bomo v kratkem povzetku ogledali »Zapisnik nadzorovalne konference, ki se je vršila ob priliki nadzorovanja šestrazredne osnovne šole v Guštanju dne 20. 6. 1927. Predseduje g. sreski šolski nadzornik Peter Močnik.«

Zapisnik nam je dostopen v vedno dobrodošlem gradivu Slovenskega šolskega muzeja. Pustimo ob strani dejstvo, da je bil Peter Močnik izredno zaslužen koroški in vseslovenski šolnik, ki je pedagoško delo od učitelja do upravitelja opravljal na obeh straneh krivične koroške meje (v letih od 1920 do 1925 je vodil našo tolstovrško šolo) in preko okrajnega napredoval do banskega šolskega nadzornika; dovolj naj nam bo, da se opremo na tisto, da nam njegov temeljit zapisnik omogoča dober vpogled v organiziranost in izvedbo pouka na naši šoli v šolskem letu 1926/27 ter celo v predmetnik, po katerem je potekal. V začetnem delu zapisnika najdemo podatek, da je takrat šola imela skupaj 215 učencev (88 dečkov in 117 deklic). To nas pravzaprav preseneča, če pomislimo na njihovo število v že davnem letu 1892, ko jih je bilo kar 268. Za nekdanje čase slabega šolskega obiska nas v boljšem smislu lahko presenetijo še navedek, da je bilo na dan nadzora v šoli 184 učencev ali 91 % (no, ta odstotni izračun je napačen, moje računalo mi kaže samo 85,58 %).

V uvodnih točkah je zapisano, da sta šolsko poslopje in oprema po razredih v dobrem stanju, snaga v njih ter v otroškem vrtcu pa v redu. S šolskim vrtom nadzornik ni bil ravno zadovoljen, saj zvezo, da je v redu le zelenjavni del, drevesnica in sadovnjak pa ne. Z učili je šola prav dobro preskrbljena, kar v enaki meri velja za preskrbljenost otrok z učnimi potrebščinami. Učiteljska in mladinska knjižnica sta dobro založeni.

Poleg upravitelja Gačnika, poučeval je 6. razred, so se konference udeležili učitelji Jožko Zega, Ožbe Lodrants, Erna Kotnik Düh, Olga Pečnik in Marija Jugovič ter vrtnarica Zofka Konečnik, kar nam ponovno potrdi, da je bil otroški vrtec še vedno sestavni del šole. Če sklepamo zgolj po datumu konference, bi si morali misliti, da je imel šolski nadzornik s prisostvovanjem pouku pri vseh naštetih močno zahteven delovni dan. Seveda pa je to v resnici potekalo drugače. Vsakega učitelja in vrtnarico je obiskal na delu v razredu pri vseh učnih predmetih, kot to izpričuje vestno sestavljen konferenčni zapisnik, ki ga je po tedanjem načinu dela nadzornik za vsak razred posamično večinoma oblikoval sam. Ker je bil pri vseh učnih urah v vseh razredih, je dejansko za vsakega od učiteljev potreboval skoraj ves delovni dan; kdaj se je to dogajalo, pa iz našega zapisnika ni razvidno kot tudi ne, ali je kateri razred morda imel popoldanski pouk in bi torej nadzornik lahko celo opravil dva razreda na isti dan. Zanimivo je opaziti še, da se nadzornikove ugotovitve obravnavajo v najboljše razdelku zapisnika z za današnje prilike ne najustreznejšim naslovom Pripombe k učnemu uspehu v posameznih razredih.

Vzelo bi nam preveč prostora, ko bi tu povzemali vsak razred. Da bi dobili vsaj približno ustrezen vpogled v delovanje takratnega nadzora, si bomo kot najnujnejše ogledali samo upraviteljev razred in otroški vrtec s povzetkom nekaterih drugih

<sup>13</sup> Dr. Franc Sušnik, Janko Gačnik – sedemdesetletnik, Koroški fužinar 1965, štev. 4-6, str. 33.

splošnih ugotovitev v sklepnem delu zapisnika, še pred tem pa naj navedem le še število učencev po razredih, ki v obravnavanem šolskem letu niso imeli vzporednic: 1. r.: 59, 2. r.: 38, 3. r.: 33, 4. r.: 31, 5. r.: 22 ter upraviteljev 6. razred tudi samo 22 učencev.

V Gačnikovem razredu so dekleta s številom 12 imela večino. Na dan nadzorovanja je bilo pri pouku 20 učencev. Od predmetov konferenčni zapisnik na prvo mesto postavlja tako imenovane realije, h katerim so (tudi po razlagi v Slovarju slovenskega knjižnega jezika) takrat spadali prirodopis, zemljepis in zgodovina. Danes lahko rečemo, da gre za nenavaden sklop naravoslovja in družboslovja. Pri naši učni uri je bil očitno na vrsti samo zemljepis, katerega učno snov so učenci po večini samostojno pripovedovali, le govoriti bi naj morali glasneje. Ponavljalo se je o Balkanu, o slezenovcu v Ameriki (koliko le vejo današnji šestošolci o tej divji ali okrasni in tudi zdravilni rastlini?) in o vulkanih.

Natančneje so ugotovitve pri računstvu, kjer najprej beremo, da je bil učni smoter dosežen, v nadaljevanju pa: »Vажnejši nego račun teles je računanje telesnine (danes rečemo prostornine) soda oziroma odsek stožca«. Toda gotovo nas ob dejstvu, da vendarle gre zgolj za osnovno šolo, še bolj preseneti nadzornikovo mnenje ali že kar navodilo z nedvomno oporo v učnem načrtu: »Potrebno je uvajanje v knjigovodstvo«. Sledi jezikovni sklop, ki ga pričinja jezikovni pouk: »Čitanje prav dobro, le kdaj nekoliko prehitro. Ne pozabimo naših velmož! Memoriranje (danes pač recitiranje, ki pa tu pomeni na pamet naučeno in povedano učno snov) je bilo nekoliko prehitro, sicer prav dobro. Deca naj piše razne poštnе vrednostnice.« V razdelku Pisni izdelki najdemo navedek o vpisanih 22 spisih in petih jezikovnih vajah, toda pisave bi mogle biti ličnejše v sicer čistih zvezkih. Učitelj pa je svoj del naloge opravil v celoti, saj so vse naloge popravljene. Nadzornik je dodal še slovniški pouk, ocenjen s presojo, da so uspehi na tem (nedvomno najzahtevnejšem) področju prav dobri.

Dodan je še srbohrvaški jezik, ki po takratnem uradnem naziranju ni spadal k tujim jezikom (in jih potemtakem v osnovni šoli sploh niso poučevali, saj drugih ni bilo v predmetniku), marveč je skupaj s slovenskim jezikom tvoril zgolj drugi sestavni del enotnega državnega jezika. Docela zadovoljen nadzornik z njim ravno ni bil, ker beremo: »Uspehi prav dobro; potrebne so pismene jezikovne vaje.« Nobenega dvoma ni, da so slednje za slovenske kmečko delavske otroke s cirilico bile dovolj trd oreh, po nekaterih koroških šolah pa tako osovražene, da so se jim kar celi razredi naravnost upirali.

Preostaneta še risanje in petje. Prvega je predmetnik, kot kaže, pojmoval širše, ker nadzornik ob ugotovitvi, da učitelj z risbami po naravi učence preobremenjuje s pretežkimi predmeti (=torej prezahtevnimi za učence), naroča: »Treba ozira na ženska ročna dela.« Tudi tu sledi blagohotno mnenje o sicer zadovoljivih uspehih. Manj dvoma o tem je pri petju, ki da je dvoglasno in prav dobro, goji pa se tudi cerkveno petje.

Okrajni šolski nadzornik P. Močnik se je podal še v otroški vrtec. Vpisanih je bilo 42 otrok, kar je v približno ustreznem sorazmerju s številom učencev v 1. razredu, vendar jih je bilo prisotnih samo 25 ali precej manj od navedenega dnevnega povprečja 30 do 35 otrok. Žal ne zremo nič o starosti ali morebitnih starostnih skupinah vpisanih otrok. In strokovna ocena? Oglejmo si jo in ne pozabimo, da smo v letu 1927: »Priporočljivo ni, da poleti deca ves dan igra na prostem. Treba je tudi poleti gojiti petje, pripovedovati memoriranje. Posebno važen predmet v otroškem vrtcu je navajanje na pripovedovanje, ker je mnogo otrok, ki slabo govorijo slovenski, so

tozadevne vaje jako potrebne. Uspehi so prav zadovoljivi in ročni izdelki prav dobri. Z otroci ravna vrtnarica prav ljubeznivo.«

V sklepnem delu zapisnika so spodbudno ocenjeni še uradni spisi razrednikov in šolskega upravitelja, priprava in izvedba učnih načrtov v posameznih razredih ter mesečne domače učiteljske konference, kot se je takrat reklo šolskim študijskim konferencam učiteljskega zbora, ki so nedvomno bile najpomembnejša oblika sprotne strokovnega izpopolnjevanja. Pripravljali so jih učitelji sami.

Ker je bil kot sestavni del nadzorovanja ponovno omenjen šolski vrt, si oglejmo še posebni obrazec o njegovem stanju, ki ga prav tako najdemo v posebni mapi Slovenskega šolskega muzeja; praviloma jih ima ta ustanova vsaj z osnovnimi podatki za vsako (sedanjo in nekdanjo) osnovno in srednjo šolo na Slovenskem. Tokrat dejansko gre za Poročilo o stanju in oskrbovanju šol. vrta v šol. letu 1933 – 34, ki ga je poročevalec Janko Gačnik na osnovi 25 postavk skrbno izpisal za neznanega oziroma nenavedenega naročnika šolskih oblasti. Vsekakor je obrazec povsem slovenski – za nepričakovano razliko od tistega, o katerem bo beseda malo pozneje.

Najprej zvemo, da je učitelj – vrtnar upravitelj sam in da ima šola vrt v najemu od politične občine Guštanj. Vrt skupaj s čebelnjakom za tri panje meri dobrih 25 arov, od katerih pa je še dobrih osem arov namenjenih zunanjemu telovadišču in šolskemu dvorišču. Stanje vrtnega orodja je pomanjkljivo, kakovost zemlje pa 2/3 dobra. V drevesnici je raslo 60 še necepljenih divjakov in 129 ceplencev, od katerih se jih je učencem tistega leta darovalo pet ter 23 prodalo. Zelenjad se goji dobro, enako cvetlice. Sodelovanje krajevnega šolskega sveta je ocenjeno samo zadostno, najbrž zaradi njegovega komaj omembe vrednega denarnega prispevka 250.-din. Vrtnarski proračun je namreč terjal precej truda in denarja: za nabavo orodja, popravo ograje ter nakup dreves, vrtnic, gnoj, gomoljev, dalij in gladiol, za kar se sicer troši nenaveden čisti donos tega vrta, predvsem od prodaje cepljenk. Med ujmami in nezgodami, ki so tega leta ovirale razvoj vrtnarstva, Gačnik vpisuje močno točo, voluharja in listno uš. Za kakšne boljše dosežke bi šola potrebovala več naklonjenih pospeševalcev, a jih na Ravnah ni bilo.

Ugotovili smo že, da za zgodovino ravskega osnovnega šolstva nimamo na voljo nobenega temeljitejšega starejšega ali mlajšega preglednega vira od tistega, ki se nam je s prispevkom Slovenskemu šolskemu muzeju poleg pravkar povzetega zapisnika nadzorovalne konference učiteljskega zbora k sreči ohranil v Tomažičevem rokopisu in tipkopisu z datumom 26. VI. 1940. Glede uporabnih virov je veliko na boljšem že sosednja prevaljska osnovna šola, še bolj pa šola v Črni na Koroškem, ki ima, ena od redkih koroških šol, v svojem arhivu ohranjene vse kronike skupaj z lepo množico druge šolske dokumentacije celo iz zelo starih cesarskih časov.

### Statistična zanimivost v Slovenskem šolskem muzeju

Za šolski muzej pa je Tomažič 10. 9. 1940 izpolnil še obrazec Državne ljudske šole Guštanj »Statistika narodnih škola u početku školske godine 1940/41«, torej za zadnje šolsko leto, ki so ga šole še pričele v kraljevini in za slovensko šolstvo tako nesrečno končale že pod nasilno nemško zasedbo. Gre za znano »jugoslovenarsko« listino, ki je imela v srbsko hrvaški latinici samo prvo stran, preostale tri strani pa celo v cirilici. Veliko nam pove že dvodelni pečat zavoda z državnim grbom kraljevine v sredini; na levi strani je napis v latinici Državna narodna šola Guštanj, Srez Dravograd, na desni pa

isto v cirilici, seveda z obvezno »školo« namesto slovenske šole. V posebnem okvirčku je označen naročnik podatkov: Ministerstvo prosvete, Osek za prosvetnu statistiku, Izdanje Državne štamparije Kraljevine Jugoslavije u Beogradu. Doslej sem imel v rokah že precej takšnih izpolnjenih obrazcev koroških osnovnih šol in resda še nisem naletel na nobenega, ki bi bil izpisan v cirilici, se je pa precej ravnateljev močno potrudilo, da bi v izražanju skladno z duhom časa pri pisanju šolske dokumentacije in celo šolske kronike bili čim bolj enotno jugoslovanski. Omenjeni obrazec pa jim pravzaprav ni puščal veliko izbire; morali so ga znati le prebrati, z izjemo naslovne strani so tako ali tako vpisovali zgolj številске podatke.

Tomažičevi podatki izkazujejo, da še niti v zadnjem kraljevinskem šolskem letu ni zaživel že leta 1937 odobren 7. razred. To sicer ni bilo nič nenavadnega, saj so šolske oblasti že v cesarskih časih v nasprotju s svojimi uradnimi sklepi pogosto zadrževale razvoj šol na nižji stopnji z izgovori, da ni dovolj učiteljev ali pa – če so že bili – da zanje ni denarja. Tako je še vedno vpisanih le šest razredov oziroma oddelkov, od tega pet z enim razredom in eden s tremi, na naši šoli torej še vedno zadnji šesti razred z učenci od tega do zadnjega 8. razreda. Ker je šola s šestimi učitelji premogla dovolj učilnic skupaj s prostorom za otroški vrtec, je samoumevno, da je bil pouk enozimski in celodnevni, kot je označeno v ustreznem okencu. V vseh razredih se je poučevalo v državnem (=slovenskem) jeziku. Pri skupnem številu učencev je šola v primerjavi z letom 1927 napredovala razmeroma skromno: od takratnih 215 na 246 otrok (119 dečkov in 127 deklic), kar je bistveno manj kot v primerjavah z drugimi šolami na Koroškem, kjer so najbrž skladno z gospodarskim razvojem doživljali večji dvig v številu rojstev.

Po tem obrazcu se je nižja štiriletna stopnja imenovala osnovna šola (imela je 156 učencev). Nižji stopnji je sledila dveletna višja narodna šola s 1. in 2. razredom s skupaj 90 učenci. Opazno je nesorazmerje med dečki in deklicami, ki je v skupnem številu učencev šole dokaj uravnoteženo z majhno dekliško večino. Na nižji stopnji imajo skromno večino še dečki, v najvišji skupini pa je v razmerju 38 : 52 dekliška večina najizrazitejša. To nas izrecno opozarja, da so dečki zaradi učne neuspešnosti v precej večjem številu končevali šolsko obveznost v bistveno nižjem razredu od deklic.

Učencem sta namenjeni še dve razpredelnici, v katerih pa je M. Tomažič brez kakršnega koli pojasnila skupno število učencev povečal na 347. Morda je precej pretirano vštel število otrok v šolskem vrtcu, vendar tega ne moremo preveriti, ker pač nimamo ohranjene šolske kronike, ali pa se je pač, pa nam naj bo to še tako nerazumljivo, enostavno zmotil. Vsekakor samo število učencev tu ne vpliva na vsebinsko zanimivost, razvidno v teh razpredelnicah iz odgovorov na obe vprašanji. Po enem od njiju so po veroizpovedi vsi rimokatoliki (v stolpcu samoumevno navedeni na drugem mestu – za pravoslavniimi, naštetih pa je še šest drugih veroizpovedi ter na koncu »brez vere«). Še bolj zanimivo je brati, da so po drugem odgovoru vsi učenci »Jugoslovenci«. Kraljevine v zadnjih letih njenega obstoja potem takem sploh niso več zanimala številčna razmerja v »troedinem jugoslovenskem plemenu« in to toliko manj, ker je z vsiljeno cirilico že tako bilo zelo jasno, kdo naj bodo vsi »Jugoslovenci«. Zato pa jim v stolpcu sledi še nič manj kot 15 drugih narodnosti, poleg drugih tudi Nemci in zdaj nam je še bolj jasno, da Tomažič ni navedel oziroma upošteval nobenega, le da ne vemo, ali ga res ni bilo ali ga upravitelj ni hotel priznati.

Iz posebne razpredelnice zvemo, da šola nima posebnega oddelka za defektne otroke. Tu je dvomov manj: Nekaj jih je gotovo bilo, le da jih niso statistično

prikazovali. Največkrat so se pojavljali med tistimi učenci, ki so po večkratnih ponavljanjih razredov šolsko obveznost končali v najnižjih razredih.

Na podoben način so prikazani podatki o učiteljih. V prvi razpredelnici jih je skupaj z otroško vrtnarico in veroučiteljem (duhovnikom) vpisanih osem. V naslednjih dveh je veroučitelj izpuščen; od preostalih sedem, med njimi so štiri ženske, so po narodnosti vsi tako kot njihovi učenci »Jugoslovenci« in po veroizpovedi vsi rimokatoliki.

### 1941-1945: Izkoreninjenje slovenstva se prične v ponovno nemški šoli

Tomažič je vprašalnik datiral le malo pred nemško zasedbo Jugoslavije v istem šolskem letu. Ta del ravske šolske zgodovine nam je z zapisom *L. 1941 – 1945* v šolsko kroniko po osvoboditvi leta 1945 ohranil učitelj in začasni vodja še vedno oziroma ponovno združene guštanske in tolstovrške šole Ivan Ferk. Po njegovih podatkih se da sklepati, da se od zadnjih predvojnih učiteljev okupatorju ni nobeden udinjal za šolsko službo, kot tudi, da je bil prvi nemški upravitelj Roman Meyer, za katerega Ferk napiše, da ... »je deloval že pred prvo svetovno vojno na guštanski šoli, tu je ostal do 6. 3. 1944, ko mu je sin padel na fronti«. (Kronika, str. 14.) Skupaj z vodjem tolstovrške šole (bil je Reinhard Goltschnigg, sin nekdanjega nemškega učitelja v Kotljah) sta bila zloglasna in zagrizena nacionalsocialista in terorista, ki sta za vsako izogovorjeno slovensko besedo šolarje neusmiljeno telesno kaznovala (str. 15).

Za Meyerjem sta šolo vodila Otto Kainitzer in Johanna Berger. Bolj ali manj splošno znane podrobnosti ponemčevanja koroškega ljudstva, "osvojenega jugoslovanskega jarma", ki jih sicer Ferk opisuje zelo natančno, bomo tu pustili ob strani, ker so podobne žalostnim izkušnjam drugih zatiranih krajev. Povzamem naj le, da je nasilnemu potujčevanju služilo celotno vzgojno in izobraževalno delo od vrtecv preko redne osnovne šole, razširjene s prvinami poklicnega šolstva, do številnih jezikovnih in strokovnih tečajev za odrasle. Nemški uspehi so bili skromni - izjemno večje dovtetnosti pri najmlajših, z življenjsko zrelostjo udeležencev pa je krivulja strmo padala.

Ker je šolske stavbe čedalje bolj uporabljalo nemško vojaštvo, je bila v šolskem letu 1944/45 najprej izpraznjena tolstovrška šola, ki se je združila z guštansko, kar je bilo toliko lažje, ker je bil šolski obisk čedalje slabši. Kmalu zatem je morala svoje prostore nemški vojski oddati še guštanska šola. Poučevalo se je v nekdanji stari šoli in po trških gostilnah – po vsej verjetnosti kar do nemškega umika 5. maja 1945. Po osvoboditvi so isti zasilni prostori še nekaj mesecev služili slovenski šoli, ki se je v dokaj nepopolni obliki pričela 12. junija 1945.

O dejanski izvedbi rednega pouka po razredih in o predmetniku v kroniki ni zapisano nič. Enako nedorečen je I. Ferk pri podatkih o učencih. Vsaj nekoliko si tu lahko pomagamo s poročilom, ki ga je 2. 11. 1946 na osnovi enotnega vprašalnika napisal za Slovenski šolski muzej, čeprav nas najprej preseneti z navedkom, da se podatki nanašajo na osnovno šolo v Guštanju, s katero da sta po osvoboditvi združeni še nekdanji šoli v Tolstem Vrhu in Zelenbregu<sup>14</sup>. Za slednjo (ustanovljeno leta 1910 za razbremenitev tolstovrške šole) to še lep čas ne bo veljalo, saj je ostala podružnica do leta 1949, ko je celo postala samostojna. Ukinili so jo leta 1963, kar lahko pojmuje

<sup>14</sup> O pisavi tega krajevnege imena: Leksikon Slovenska krajevna imena uporablja obliko Zeleni Breg s pripombo, da je Zelenbreg, zelenbreški krajevna raba kot tudi Selemperg, šelemperški, CZ 1985, str. 339-340, enako tudi Enciklopedija Slovenije 10, MK 1996, str. 99.

tudi kot združitev. Pri podatkih o učencih v času nemške zasedbe je za vse tri šole sicer natančen (če mu oprostimo, da se je pri seštevanju zmotil za stotico), ni pa zapisal, na katero šolsko leto se nanašajo in le domnevamo lahko, da po vsej verjetnosti za 1941/42:

|            |                       |
|------------|-----------------------|
| Guštanj    | 136 m. + 161 ž. = 297 |
| Tolsti Vrh | 61 m. + 37 ž. = 98    |
| Zelenbreg  | 23 m. + 19 ž. = 42    |
| Skupaj     | 220 m. + 217 ž. = 437 |

Podatki so vezani na navedek, da je bila guštanjška šola šestrazredna, tolstovrška dvo- in šelenperška enorazredna.

Najskromnejši je Ferk začuda v razdelku Stanje šole do 15. oktobra 1945, ki ga je vendarle vsaj posredno že sodoživljal. Za število oddelkov je (negotovo in s popravkom) napisal štiri, zatem pa brez kakršnih koli členitev, da je bilo vpisanih 280 otrok. V primerjavi z gornjimi številkami to lahko pomeni zgolj guštanjško šolo brez obeh »združenih« podružnic. Navedek o štirih oddelkih potrjuje podatek o štirih učiteljih in kar neverjetno je, da nam ob številnih predvojnih in medvojnih imenih ni zapisal še njihovih. Šolarsko in učiteljsko knjižnico s po spoštljivimi več kot 600 in 800 primerki so Nemci breobzirno uničili, zaradi česar je bilo njuno stanje konec leta 1946 še vedno bolj ali manj enako žalostni ničli. Za šolsko poslopje pa vzemo, da so ga Nemci preuredili v bunker in da ga je učiteljstvo z otroki, množičnimi organizacijami ter kovinarji usposobilo za pouk. Iz odgovora na zadnje vprašanje je razvidno, da šoli najbolj primanjkuje mizic in klopi, ki odgovarjajo higienskim pogojem ter učnih pripomočkov – knjig, slik in učil za vse predmete.

Kakšnega od malo prej pogrešanih podatkov nam je I. Ferk k sreči zapisal v kroniki. Prej šest razredna je guštanjška šola poleti 1945 pričela delovati kot dvorazredna s poučevanjem predvojnne učiteljice Josipine Krivograd in z novo učno močjo Maksom Dolinškom. Nekaj pozneje se jima je pridružila še Marija Jostl. O razporedu učencev v oddelke ne vzemo nič, pač pa, da je šolo obiskovalo 271 otrok ter da je povprečni šolski obisk dosegel (za tiste čase zadovoljivih) 80 %. To medpočitniško slovensko šolsko leto Ferk zaključil: »Smoter pouka je bil olajšati prehod iz tuje, na domačo šolo. Zato je bilo največ časa posvečenega materinemu jeziku ter duhu časa, ki je nastal«. (Kronika, str. 17.)

### Najnужnejše o šolah Tolsti Vrh in Zelenbreg

Odločil sem se, da tu s pomočjo gradiva v Slovenskem šolskem muzeju, ki žal v najboljšem primeru seže do leta 1946 (v našem primeru pa le do 1941), vstavim najnužnejši celostni vpogled v zgodovino šol Tolsti Vrh in Zelen Breg do osvoboditve. Za kaj več nimam virov, predvsem pa menim, da to za moj sedanjí namen zadošča. Vemo že, da je bila tolstovrška šola ustanovljena leta 1906 kot podružnica guštanjške šole in da je bila leta 1907, ko je bila stavba zanjo zgrajena, osamosvojena. Takrat je postala (in ostala) dvorazrednica. Njen prvi učitelj in nadučitelj je bil Johan Zeichen. Po prevratu ga je leta 1919 kot nadučitelj najprej zamenjal Vinko Okorn, ki je kmalu bil imenovan za nadučitelja na prevaljski šoli, na njegovo mesto pa je prišel Ivan Križnik. Ostal je le do novembra 1920, ko je šolo prevzel Peter Močnik, prejšnji upravitelj šole v

Pliberku. Zapisali smo že, da je konec leta 1924 bil imenovan za sreskega šolskega nadzornika za okraj Dravograd. Januarja 1925 je tu postal nadučitelj Rudolf Šimon z guštanjске šole in ostal do ukinitve slovenske šole ob začetku nemške okupacije leta 1941. V že znanem jugoslovenskem statističnem poročilu za šolsko leto 1940/41 navaja podatke, da imajo v nižji osnovni šoli 75 učencev, v višji narodni šoli pa 17 oziroma skupaj 92 (49 dečkov + 43 deklic). Ti podatki nam povedo, da so njeni učenci lahko tu končali osemletno šolsko obveznost. Vsi so bili Slovenci (=Jugoslovenci) in rimo katoliki.

Bolj nejasna je začetna zgodovina šole na Zelenbregu. V njeni sila skromni muzejski mapi najdemo nepodpisani povzetek brez jasnega odgovora, od kdaj je v kraju, nepodpisani skromni oris njene »zgodovine in razvoja« pa skupaj s statističnim poročilom 1940/41 navaja ustanovitveno letnico 1937. Menim, da je oris zgolj priloga statistične listine, ki jo je podpisal šolski upravitelj Leopold Veber. Prikazuje se nam za prvega stalnega učitelja v šoli, »ki nima svojega poslopja, začasno ima le v najemu učno sobo in stanovanje za učitelja pri posestniku Ivanu Rancu«. Iz omenjenega obrazca razberemo, da je v zadnjem predvojnem letu na tej enorazrednici bilo 46 učencev na nižji stopnji (od I. do IV. razreda) ter 6 na višji stopnji ali skupaj 52 učencev (30 moških + 22 žensk). Tako vidimo, da so otroci tudi tu lahko opravili osemletno šolsko obveznost.

Večina drugih virov se začetni letnici izogne, Slovenski krajevni leksikon (1980) pa ima neutemeljen ali kar nesmiseln podatek z letom 1867. Tone Sušnik v že navedenem zborniku Med Peco in Pohorjem (1965) in Alojz Pristavnik (1997) pa ustanovitev te šole nedvoumno postavljata v leto 1910, ko je do nje prišlo, da se razbremenijo prenatrpana matična šola Tolsti Vrh in bolj oddaljenim strojanskim otrokom šolo vsaj nekoliko približa. Pristavnik tudi piše, da je tej ekspoziturni (=izpostavni) šoli od leta 1910 dajala streho kmetija Vogelnik in potemtakem do leta 1937, ko se je šola preselila na kmetijo Račel.<sup>17</sup> Kako je bilo med okupacijo? Za Tolsti Vrh nam je že znano, na Zelenbregu pa šola ni delovala.

Za preostali del novejšje ravenske šolske zgodovine bomo tu – največkrat s pomočjo kronike OŠ Prežihovega Voranca - zapisali le nekatere najpomembnejše podatke in dogodke.

Šolsko leto 1945/46, prvo celo po osvoboditvi, ki ga je Ferk opisal na nič manj kot desetih natrpanih straneh, je trajalo od 15. 10. 1945 do 30. 6. 1946. Šolski upravitelj je bil Franjo Šebart, poučevali pa so še Katarina Šebart, Mira Gačnik, Marija Jostl, Ema Kotnik ter Leopold Veber. Po njihovem številu sodeč je bilo na šoli spet šest oddelkov, v katerih je bilo ob koncu pouka vpisanih 282 učencev. Ob 53 ponavljalcih jih je bilo uspešnih 229 ali 81,2 %.

Otroški vrtec je z 39 otroki pričel delovati 1. 2. 1946.

Tu nam Ferk, ne da bi pojasnil, kaj se je zgodilo z združitvijo šol, ki jo je omenjal prej, zapiše, da sam deluje kot šolski upravitelj v tolstovrški šoli. Poučevati mu pomaga žena Leopoldina. Koliko učencev sta imela, ni navedel. Dolgo tam tako ali tako nista ostala, že spomladi 1946 sta bila premeščena na guštanjsko šolo, s katere sta pred tem odšla Šebartova, ker je on bil imenovan za okrajnega šolskega nadzornika v Murski Soboti. Očitno je I. Ferk vsaj začasno za njim prevzel tudi upraviteljstvo, nenavadno pa

<sup>17</sup> Alojz Pristavnik, Pregled zgodovine osnovnega šolstva na Ravnah na Koroškem, OŠ Prežihovega Voranca Ravne, 1997, str. 23.

je, da tega v kroniki ne omenja. Namesto tega podrobno opisuje voditelje in delovanje množičnih političnih organizacij, ki so uspele Guštanju pridobiti gimnazijo (dejansko se je to zgodilo že v letu 1945) in ji z udarniškim delom narediti potrebne prostore, ki so jih odprli 14. oktobra. Posebno nas preseneti z navedkom, da sta največ zemlje bivših posestev grofa Thurna dobila ravno gimnazija in dijaški dom (Kronika, str. 25). Šele zatem se vrne k svoji šoli s prikazom prvega okvirnega učnega načrta, ki ga je domača učiteljska konferenca predelala za vse razrede takratne začasne sedemletke, ki je bila pač nujni izhod iz povojne stiske, v kateri se je znašlo slovensko šolstvo zaradi porušenih stavb in pomanjkanja učiteljev.

Tolstovrška in guštanjka šola sta bili uradno združeni 1. 4. 1946. Poglavitni razlog je itak odpadel že leta 1918. Po mnenju Maksa Dolinška, znanega učitelja in muzejskega delavca, je v stari Jugoslaviji tolstovrška šola ostala samostojna zaradi odpora okoliškega prebivalstva, ki jo je ustanovilo in financiralo. Z združitvijo obeh šol se je število učencev povečalo na 336 (po 168 dečkov in deklic, kar je zanimiv podatek zlasti zaradi kasnejših velikih razhajanj med obema skupinama). Stavba tolstovrške šole pa je poslej nudila streho tako otroškemu vrtcu kot še lep čas za reševanje prostorskih težav osnovne šole. Šola Zelenbreg je še naprej delovala kot ekskurendna enota. Ta v današnjih časih že skoraj pozabljen izraz dejansko ponazarja nejasen status takšne nesamostojne šole s skrčenim obsegom že tako nerednega pouka zaradi nestalne učiteljske zasedbe; vse to je v precejšnji meri in zlasti v preteklosti veljalo tudi za to našo šolo. Kakor smo že rekli, je bila formalno samostojna od 1949 do 1963.

Za šolsko leto 1946/47 je kroniko podpisal novi upravitelj Janko Gačnik, ki je še vedno šestrazredno šolo prevzel od začasnega upravitelja I. Ferka 20. 2. 1947 (z odlokom OLO Prevalje Ferka razrešen, Gačnik postavljen, Kronika, str. 28). Tako je uveljavljeni šolnik spet postal vodja svoje nekdanje šole in tokrat upraviteljeval do nekoliko predčasne upokojitve 31. 8. 1951. Skupaj s tem časom vodstvenega dela je torej guštanjko šolo v obeh Jugoslavijah vodil 14 let. Tu si bomo ogledali samo nekaj značilnosti njegovega drugega upraviteljevanja, kot jih je sam zapisal v kroniko. Bili so časi velikih težav zaradi pomanjkanja učiteljev, redni in tečajniški učitelji pa so bili še dodatno obremenjeni, ker jim je oblast nalagala številne izvenšolske obveznosti.

Strokovno so se usposabljali predvsem sami v študijskih krožkih, na sejah učiteljskega sveta (=zboru), na nedeljskih tečajih, z medsebojnimi hospitacijami in v sindikalnih skupinah. Oblast je sorazmerno kmalu vzpostavila šolski nadzor; šolo je šolski nadzornik Rudolf Kobolt obiskal celo dvakrat. »Z doseženimi učnimi uspehi je bil v glavnem zadovoljen. Tudi otroški vrtec je bil odlično ocenjen.« (Kronika, str. 29.) Pripravili so dva roditeljska sestanka, na enem od njih je Janko Gačnik staršem govoril o domovih igre in dela (=otroških vrtcih). Veliko so se pripravljali na prvi in drugi koroški festival v Guštanju. Razcvetele so se kulturne in kmalu še športne dejavnosti, ki so dodatno obremenjevale učitelje. Ob vsem tem je Gačniku uspelo prirediti veliko ljudsko slavo borcem za Koroško z odkritjem Malgajevega spomenika.

Premalo učiteljev je šola imela še nekaj naslednjih šolskih let. Ob čedalje večjem številu učencev je to pomenilo čedalje večjo natrpanost oddelkov, ker ni bilo mogoče sprti uvajati dovolj vzporednic. V šolskem letu 1947/48 jih je naša šola sicer že imela za 1. r., vzporednici 2. razreda pa sta vseeno imeli po 54 in 55 učencev (!) in komaj kaj manj jih je bilo v obeh tretjih razredih. Ker pa je šola morala ostati pri vpeljanih šestih oddelkih, je bila prava posebnost njen združeni 4., 5. in 6. razred (44, 17 in komaj 3) s 64 učenci. Kako jih je Ferka zmožgel poučevati, kronika žal ne omenja. Statistično so ta

razred ob koncu preimenovali v četrtega z utemeljitvijo, da učence pripravljaja na vpis v 1. r. (nižje) gimnazije. Tega leta so ob koncu pouka za prestop v gimnazijo prvič opravljali posebni izpit. Opravilo ga je 50 učencev, kar je glede na zgoraj omenjene okoliščine kar lep uspeh. Prvič je v kroniki (str. 35) vpisan tudi celoten učni uspeh šole – z 79,2 % ni bil zelo spodbuden.

Veliko učencev je živelo v hudi revščini, ki jim je onemogočala redno obiskovanje pouka zlasti pozimi, saj marsikdo sploh ni imel primerne obutve za naporno pot z gorskih pobočij v šolo. Tu se je izkazala ljudska oblast in šoli oziroma bolje rečeno njenim bosim učencem podarila sto parov čevljev.

Vsekakor ne moremo mimo nenavadnega prehitavanja v vpeljavi imena Ravne namesto Guštanja: »Z uredbo ministrstva za prosveto z dne 5. 4. 1948 je bilo ime osnovne šole Guštanj spremenjeno v Osnovna šola Ravne na Koroškem. S tem aktom se je naša šola znebila imena nemških fevdalcev »von Gutenstein«, ki so tlačili in grdo izkoriščali naše pradede na njihovi domači, slovenski zemlji.« (Kronika, str. 39.) Tako kronika, vendar je ime bilo pri roki, kajti zemljišče, kjer stojita dvorec Ravne in železarna se je vsaj tristo let imenovalo Ravne (nem. Streieben). Šolsko poslopje (današnja občina) pa stoji tik ob omenjenem zemljišču in novega poimenovanja ni bilo težko doseči. Kraj so preimenovali šele v letu 1952 ob njegovi razglasitvi za mesto.

Z razvrstitvijo razredov od I. do IV. v šolskem letu 1948/49 je bila ravenska osnovna šola skržena na nižjo stopnjo, ker je njeno višjo stopnjo pač prevzela gimnazija s poukom od I. do IV. razreda v svoji nižji gimnaziji, kar v krajih z delujočo gimnazijo ni bilo nič nenavadnega, čeprav je osnovna šola s tem postala nepopolna. Z vzporednicami so zdaj delovali že vsi razredi razen tretjega; tako je šola navzlic znižanju statusa napredovala v številu oddelkov na sedem. Statistični podatki so popolnejši in razvidnejši: Na šoli je 361 učencev (172 dečkov + 189 deklic), ob koncu leta pa celo 371. Uspešnih jih je bilo 297 ali 80 %. Slabši je bil 4. r., izpit za vpis na gimnazijo je opravilo samo 67 učencev od 98. V kroniki ne najdemo odgovora na vprašanje, kaj se je dogajalo z neuspešnimi kandidati; sam ne vidim drugega, kot da so razred ponavljali.

V kroniki je še zapisano, da je na osnovni šoli na Zelenbregu, ki se je osamosvojila marca 1949, Okrajni ljudski odbor »za upraviteljico imenoval tov. Tasič Zofijo, ki je pokazala velike vzgojne in organizacijske sposobnosti že kot učiteljica na tej šoli.« (str. 43) Poučevala je 43 učencev, najbolj verjetno od 1. do 4. razreda. Navzlic zahtevnemu rednemu delu je istega leta z odliko opravila učiteljsko maturo.

Tudi to leto je država najpotrebnejše oddaljene učence oskrbela z obutvijo, za slabokrvne pa je pričela delovati šolska kuhinja.

### Poosvoboditvene razvojne težave šole zaradi nagle rasti

V šolskem letu 1949/50 je ravenska šola prvič imela po dve vzporednici v vseh štirih razredih. Ker niso več vštevili učencev z Zelenbrega, se je število učencev zmanjšalo na 356 (168 + 188). Ob koncu pouka jih je bilo 363 in od njih je razred izdelalo 295 ali 81,3 %. Mlečna kuhinja je za 120 potrebnih otrok tokrat delovala vse šolsko leto. Zanimiva je zabeležka o šolskem vrtu, na katerem so pionirji spomladi nasadili (bolj verjetno, da posejali) 200 sončnic, ki so lepo zrasle, a kaj, ko so jih med letom veliko obrali vrabci.

Upravitelj Gačnik je tega leta »...organiziral tri razrede Šole za učence v gospodarstvu za 51 učencev« (Kronika, str. 51). Uspešnih je bilo 80 % in nedvomno so

med njimi bili tudi tisti, ki se niso mogli vpisati v gimnazijo. Zvemo še, da je krajevni ljudski odbor izvolil krajevni šolski svet z nalogo, da skrbi za potrebe šole. Njegov predsednik je postal Ferdo Ivartnik, delavec v železarni (str. 52).

Dokaj obsežen vpis je namenjen smrti Prežihovega Voranca 18. II. 1950, ki si je nesmrtnost in večno slavo ustvaril kot pisatelj Požganice, Samorastnikov in Solzic (str. 53).

Naslednje šolsko leto, 1950/51, je bilo zadnje pod Gačnikovim vodstvom. Formalno je bila šola še vedno sedemletka in še vedno je imela osem oddelkov prvih štirih razredov. Število učencev se je dokaj skromno povečalo na 375, v primerjavi s prejšnjim letom pa nas preseneča fantovska večina namesto dekliske (194 + 181). Vsi oddelki so spet imeli blizu 50 učencev, kar že zahteva tretjo vzporednico. Terja jo tudi dokaj slab učni uspeh šole, izdelale so le tri četrtrine učencev, za katerega pa upravitelj celo z nekakšnim zadovoljstvom zapiše: »Po prizadevanju učiteljstva in ponekod doma učni uspeh ni izostal; ob koncu je napredovalo v višji razred, oziroma v prvi razred gimnazije kljub strogemu poostrenemu merilu 75 % učencev«. (Kronika, str. 58.) Najrevnejše je mlečna šolska kuhinja hranila celo s sirom, ki so ga dobili »kot potrebno pomoč iz Amerike«.

Nekaj najbolj uveljavljenih šolnikov Mežiške doline je v tem letu prejelo visoka državna odlikovanja; med njimi so bili dr. Franc Sušnik, Karel Doberšek, Josip Hergout, Danilo Nabergoj ter Mira in Janko Gačnik. Slednji je 10. avgusta 1952 vodstvo šole predal novemu (in nekdanjemu) začasnemu upravitelju Ivanu Ferku. V pomoč mu je priskočil novo imenovani Krajevni svet za prosveto s sedmimi člani pod vodstvom Avgusta Kuharja, brata Prežihovega Voranca, ki je bil železarniški uslužbenec ter ustanovitelj in dolgoletni urednik pomembnega krajinskega glasila Koroški fužinar.

Tako je šolsko kroniko spet začel podpisovati Ivan Ferk. Po svoji vsebini v šolskem letu 1951/52 že na začetku (za najznačilnejšimi podatki o šolskem koledarju s poukom od 1. septembra do 24. junija) izstopa naslednji nekoliko zmedeni odstavek: »Cerkev je ločena od države, šola je postala ločena, zato z letošnjim letom duhovniki niso več poučevali verouka v šoli.« (Kronika, str. 64.)

Sicer se v organiziranosti šole še ni spremenilo nič, ostala je osemoddelčna štirirazrednica. Le število učencev je pričelo hitreje naraščati, saj jih je skupaj bilo že 397 (208 dečkov + 189 deklic). Najbolj opazna sta oba oddelka 1. r., ki sta vsak imela že kar neverjetnih 62 učencev. »Tečno malo južino« iz mednarodnega otroškega fonda je na šoli prejemale 230 učencev. Vsi otroci pa niso bili redni obiskovalci šole in KLO je moral sedem zanikrnih skrbnikov, ki so izkoriščali šolo obvezne otroke pri delu, oglobiti z denarno kaznijo. Učni uspeh, ki sicer nikogar posebej ne skrbi, je bil s 75 % enako slab kot prejšnje leto.

Sorazmerno kmalu je še v obdobju komaj prehodne meje prišlo do prve povezave z zamejsko Koroško: »Učiteljico Leo Ferkovo so povabili koroški Slovenci v Svatne, kjer je tri tedne pomagala na prostem režirati Miklovo Zalo.« Še istega leta so Korošci z druge strani meje prvič obiskali kulturni festival na Ravnah. Kronist ni pozabil z zanosom počastiti napredovanja kraja v mesto.

Šolsko leto 1952/53 zaznamuje prva oblika predmetnega pouka v 4. A razredu, čeravno ne iz strokovnih, temveč le zaradi izvedbenih razlogov. Razred ni imel svojega razrednika in so si ga drugi učitelji razdelili po dogovorjenih predmetih. Vse je za teden dni rešila delovnih obveznosti gripa, ki je marca zaprla šolo. Manj pouka so imeli še

naslednje šolsko leto, ki so ga pričeli komaj 10. septembra »...zaradi priprav na veliko ljudsko manifestacijo na Okroglici« (Kronika, str. 76). Število učiteljev se je povečalo na deset, kar nam pove, da se je na toliko tudi število oddelkov in sicer tako, da je šola dobila po tri vzprednice v 1. in 3. razredu. Zdaj je na šoli že 432 učencev zlasti na račun čedalje znatnejše moške večine (246). Dosegli so 79,6 odstotni učni uspeh.

V šolskem letu 1954/55 je šola s še večjim skokom v številu učencev na 480 (282 dečkov + 198 deklic) s štirimi vzprednicami 1. razreda povečala število oddelkov na 12, ki so v povprečju še vseeno imeli po 40 učencev. Skupaj s prvo strokovno učiteljico likovne vzgoje jih je poučevalo 13 učiteljev, pri čemer je bil upravitelj prvič oproščen učne obveznosti. Ferik je zapisal, da ima šola z vštetima vrtčevskima oddelkoma 14 oddelkov, zaradi česar je »po predpisih oproščen razrednega dela« (Kronika, str. 84). Učni uspeh so spet vsaj nekoliko popravili na dobrih 81 %.

Smo v letih precejšnje šolske neustaljenosti, toda najbolj burna doba se nam šele bliža. Šolsko leto 1955/56 je bilo spet skrajšano s pričetkom pouka 6. septembra in koncem že 10. junija. Poglavitna novost pa tiči v Ferikovem zapisu: »S sklepom obč. lj. odbora z dne 27. 3. 1956 je bil Otroški vrtec na Ravnah osamosvojen. Za upravnico je bila imenovana vzgojiteljica tov. Zabel Ana.« (Kronika, str. 95.) Naj tu vpišem še lep primer sodelovanja šol: »Šolarji iz Šmartna ob Paki so zbrali in poslali našim šolarjem cca 1500 kg jabolk. Naši šolarji pa so se jim revanžirali z dragocenim orodjem za čiščenje sadnega drevja« (str. 102). Dodajmo: Gotovo so jim ga izdelali domači železarji.

Število učencev je v naslednjem šolskem letu že drugič s 509 nekoliko presešlo petstotico. Razporedili so jih v 13 oddelkov. Upravitelj je učni uspeh spet zapisal v lestvici od odl do nzd po oddelkih tako nepregledno, da ni razviden skupni uspeh šole. To leto pa je šele uvod v velike organizacijske spremembe zaradi uvajanja enotne osnovne šole: Občina Ravne je 5. 8. 1957 (z veljavnostjo od 31. 7.) ukinila obstoječo šolo in namesto nje ustanovila Osemletko I in Osemletko II. Obenem je bila ukinjena nižja gimnazija, ali bolje rečeno, bila je preoblikovana v predmetno stopnjo nove osemletke. Z dnevom ustanovitve je bil I. Ferik razrešen, ne da bi nam zaupal, kam se je podal po tem nepričakovanem sklepu.

Iz kronike je že z novo obliko in pisavo razvidno, da ga je v šolskem letu 1957/58 nasledila Olga Kukec, »dosedanja elementarka« na naši šoli. O svojem delu je zapisala: »Upraviteljica šole...je vodila ustanovo pedagoško, administrativno, finančno in gospodarsko sama« (Kronika, str. 118). Lahko rečemo, da je kroniko pisala s književnim navdihom, ki je seveda povečal obseg na dobrih 15 strani. Podatkov vseeno ni zanemarjala, kar je bilo toliko enostavneje, ker se na naši šoli navzlic novemu imenu izvedbeno ni še nič spremenilo. Bilo pa je še več težav z učnimi močmi, saj je moralo 13 oddelkov (po novem tudi uradno na razredni stopnji pouka) z zdaj že 544 učenci poučevati tudi nekaj nediplomiranih učiteljskih začetnikov. Učni uspeh je tudi ona prikazala po oddelkih in po ocenjevalni lestvici, vendar tako pregledno, da se da takoj izračunati šolsko povprečje. Izdelalo je 479 učencev, kar je doslej krepko najvišjih 88 %. Posebna pridobitev: šolarska ambulanta.

Šolsko leto 1958/59 je prineslo nov preobrat. Občina je s 1. 9. 1958 obe šoli združila. S tem je nastala velikanka s 1115 učenci (591 moških + 524 žensk) v 31 oddelkih (15 na razredni in 16 na predmetni stopnji) s sicer že skoraj sprejemljivim povprečjem 36 otrok. Poleg tega je na šoli deloval pomožni oddelek za telesno ali duševno prizadete učence. Na razpis za ravnatelja se ni javil nihče, zato je ljudska oblast na to mesto postavila profesorja zgodovine in zemljepisa Avgusta Černetiča, ki je bil

takrat sprejet na razpisano mesto na gimnaziji. Neverjeten obseg dela je z vsega 31 učitelji (samo polovica ustreznih, dve tretjini največkrat doma dodatno obremenjenih žensk) in neštetiimi drugimi težavami (učila, prostori, novi učni načrti) zmožni z 80,4 odstotnim skupnim učnim uspehom, poleg tega pa se mu je naša kronika tako prikupila, da jo je obogatil za 15 zelo natrpanih strani.

Še kakšna posebnost: Združena šola je imela »klasične oddelke s poučevanjem latinščine«. Vsaj v tem prehodnem obdobju je zlasti zaradi dodatnega tujega jezika (angleščina) in zahtevnejše ravni tudi pri slovenščini ter matematiki in fiziki redno poučevalo nekaj gimnazijskih profesorjev. Opravljenih je bilo 6985 nadur, kar je obseg vsaj za devet delovnih mest. Tu Avgust Černetič zapiše: »Na tisoče pa je bilo tudi število odpadlih ur pouka zlasti angleški in slovenski jezik ter telovadba«. (Kronika, str. 140.) Zares dobrodošel je njegov natančen opis spodbudnega dela šolskega odbora.

Očitno pa ga je precej nezadovoljila šolska inšpekcija: »Od okrajnega šolskega inšpektorata Maribor je bil za šolskega svetovalca določen Miroslav Faletov. Pri pouku dveh učiteljev je bil dvakrat, pri vseh ostalih pa le po enkrat in še to proti koncu šol. leta. Svojih pripomb ni zabeležil v knjigo inšpektorjev z izgovorom, da bo sklical konferenco z vsemi predavatelji, do česar pa tudi ni prišlo, le na konferencah upraviteljev in podobnih sestankih je označeval to šolo kot eno najslabših še preden se je seznanil z delom šolskega kolektiva« (Kronika, str. 143). Kar grenak je očitek inšpektorju, da je s tem učiteljstvo prikrajšal še celo pri plači, ker je bila njegova ocena sestavni del tiste, ki jo je določala.

Str. 145 Černetič namenja razglabljanjem, ali naj bo na Ravnah ena sama osnovna šola ali vendarle dve. Sam podpira slednje in privrženci te rešitve so prevladali že za naslednje šolsko leto, ko se s 1. septembrom 1959 spet uresničuje razdelitev na Osnovno šolo I z ravnateljem Borisom Feldinom in Osnovno šolo II z ravnateljem Gustavom Vebrom.

Naš kronist svoj zapis končuje kot »ravnatelj os. š. za š. l. 1958/59« s kratkim razmišljanjem o vrednosti šolske kronike za širšo krajevno zgodovino.

Kronike za čas delovanja dveh samostojnih ravenskih šol žal nisem dobil na voljo in v najslabšem primeru je možno celo to, da se ravnatelj Feldin navzlic svoji vestnosti pač ni pobrigal zanj. Pri tem mnenju me potrjuje dejstvo, da nadaljevalka kronike v letu 1966/67 Stana Horjak, upravno tehnična vodja nove šolske velikanke, z lokacijo Vorančeve OŠ (pri železarni) in OŠ Ivana Ditingerja (v gimnazijskih prostorih še kot naslednica nižje gimnazije – prejšnja OŠ II), vsaj nekoliko posega v bližnjo preteklost in prav tako s kratko omembo gradnje nove stavbe v parku od leta 1964 do leta 1966.

Po vmesnih podatkih Toneta Sušnika v času od leta 1962 do 1965 (navedeno delo, str. 204) povzemam, da je Vorančeva šola s podružnico Kotlje število učencev povečala od 581 na 645, Ditingerjeva s podružnico Strojna (kdaj sta omenjeni podružnici izgubili samostojnost, Sušnik, žal, ni zapisal) pa od 680 na 716 učencev.

### Od ene (Vorančeve) do (skupaj z jeklarsko) dveh osnovnih šol

Pozne jeseni leta 1966 je bila nova šola zgrajena. Dotakratni ravnatelj Vorančeve šole Boris Feldin je kot hkratni vodja občinskega sklada za šolstvo pripravil predlog, naj se šoli ponovno združita, kar je občina dejansko sklenila z veljavnostjo s 1. avgustom 1966. Skupna šola je dobila ime OŠ Ravne na Koroškem, a le do pomladi 1967, ko je bila spet preimenovana v OŠ Prežihovega Voranca Ravne na Koroškem. Za novega



ravnatelj je bil imenovan predmetni učitelj Ivan Janko. Nastala je nova velikanka s podružnicama Kotlje in Strojna. V svojem prvem šolskem letu 1966/67 je imela 1500 učencev (1380 seveda na matični šoli, 86 v Kotljah in 34 na Strojni) v 49 oddelkih (seveda v enakem vrstnem redu 43, 4 ter 2 na Strojni, pri čemer je potrebno omeniti, da se je tu poučevalo kombinirano v oddelku za razredno stopnjo od 1. do 4. razreda ter v oddelku za razredno stopnjo z učenci od 5. do 8. razreda) in 58 učiteljev (52, 4, 2, vse iz Kronike, str. 3-5). Pri vodstvenem delu sta ravnatelju pomagala pedagoška pomočnica Jelka Pejovnik in upravno tehnični pomočnik (najprej Boris Feldin, zatem Stana Horjak).

Stavba je z namenskimi učilnicami omogočala kabinetni pouk na predmetni stopnji (pedagoška novost), a je bila že ob otvoritvi premajhna. Čeprav je skoraj vsa razredna stopnja ostala v stari šoli, je bil že od vsega začetka potreben nepriljubljen izmenski pouk. Iz nepopolnih podatkov se je dalo izračunati, da je šola dosegla soliden 86,23 odstotni učni uspeh. Že sedmič so učenci tekmovali za Prežihovo bralno značko, znanje pa so si lahko bogatili v številnih krožkih in dejavnostih. Za novince so v vrtcu odprli »malo šolo«, ki je otroke pripravljala na vstop v pravo šolo. Imeli so tudi oddelek za odrasle – večerno šolo.

V naslednjem letu se je na matični šoli število učencev zmanjšalo na 1338, za dva na 41 pa tudi oddelkov. In končno se je zmanjšal še učni uspeh – po enakem izračunu na 85,65 %. Od učencev jih 56 % ni znalo plavati, zato so zanje uvedli tečaje v bližnjem pokritem bazenu. Šola je navezala stike z vrstniki iz Kostanjevice in Bistrice pri Ždaru na Češkem.

Čeprav se v šolskem letu 1968/69 število učencev ni povečalo, so pedagoško delo vsaj nekoliko olajšali z vrnitvijo k 43 oddelkom. Recimo, da se je to prav tako pokazalo v dvigu učnega uspeha na 89,53 %, če ni k temu še bolj pripomoglo dejstvo, da je po novem zakonskem določilo 28 učencev lahko napredovalo v višji razred navzlic eni nezadostni oceni ali še jasneje povedano – čeprav si tega niso zaslužili, ker niso izdelali razreda. Nekaj je gotovo prispevalo še to, da so za slabše učence uvedli dopolnilni pouk, za z zakonom določene primere pa tudi popravne izpite (Kronika, str. 32). Nasploh smo z ravenskim učnim uspehom lahko povsem zadovoljni, sploh če pomislimo, da so zlasti 60. in 70. leta v slovenski osnovni šoli znana po kritično nizkih dosežkih z učnim ne/uspehom celo pod 60 %. Ravno zaradi tega so bili sprejeti zgoraj navedeni dodatni predpisi.

V šolski knjižnici imajo učenci in učitelji na voljo že 13.125 knjig. Za strokovno izpopolnjevanje učiteljstva je pričel skrbeti dravograjski zavod za prosvetno pedagoško službo. Za lepšanje šolske okolice so učenci in učitelji opravili veliko udarniških ur (vsi podatki str. 40). In še za takrat nenehni socialistični napredek povsem nepričakovana posebnost: Ker se občina ni zmenila za predhodno resolucijo delovne skupnosti naše šole zaradi slabega finančnega stanja v šolstvu, so 5. 2. 1969 za dve uri prekinili delo. Uspeli so v toliko, da jih je poslej izobraževalna skupnost financirala po skupno sklenjeni letni pogodbi. (Kronika, str. 42-43.)

Bistvena novost naslednjega šolskega leta je, da je izobraževalna skupnost ravske občine za šole Mežiške doline (s sedežem na Vorančevi šoli) jeseni 1969 namestila psihologinjo Cveto Razdevšek Pučko, prvo šolsko svetovalno delavko na Koroškem (Kronika, str. 48). O tem sem več pisal v knjigi *Šolsko svetovalno delo na Koroškem*<sup>15</sup> Na

<sup>15</sup>Navedeno delo, OŠ Prevalje in ZRSŠ enota Slovenj Gradec, 1999, uvodni prispevek Franček Lasbaher: Vpogled v razvoj šolskega svetovalnega dela na Koroškem, str. 18.

matični šoli se je število učencev nadalje zmanjšalo na 1314, presenetljiv pa je po daljšem času spet navedeni podatek, da so po spolu fantje in dekleta v skupnem številu ravno na polovici. Učni uspeh na matični šoli je z 92,31 % še lepši. Z nezadostno oceno je napredovalo 31 učencev, a so učitelji to novost že ocenili kot slabo, češ da je slabim učencem zgolj v potuho (str. 50). Dobili so obisk slovenskih učiteljev s Koroške na drugi strani meje in ob dvajsetletnici Vorančeve smrti od 23. do 25. maja 1970 pripravili srečanje s štirimi drugimi šolami, ki so prav tako poimenovane po Prežihu. Šolo pa čedalje bolj pesti, da nima prostorov za večje kulturne prireditve niti telovadnice. Konec šolskega leta so zaznamovale priprave na uvedbo petdnevnega delovnega tedna.

V naslednjih šolskih letih se je delovanje šole nekako vpeljalo. Že znane težave so se vsaj malo zmanjševale s tem, da je število učencev zložno upadalo. Na osrednji šoli jih je v šolskem letu 1970/71 bilo 1303 v 44 oddelkih z znosnejšim povprečjem 29,6 na oddelek. To leto je ravnatelj I. Janko dobil daljši študijski dopust za redni študij na II. stopnji pedagogike v Ljubljani. Njegov namestnik je postal Franc Volentar. Učni uspeh 93,65 % (še vedno brez podružničnih šol). Dobili so vzorčna hospitacijska oddelka za biologijo (uveljavljena učiteljica Jelka Pejovnik) in srbohrvaščino (Bosiljka Janko). V malo šolo so v vrtcu vključili že vse šestletne otroke – pripravnike na vpis v pravo šolo.

V šolskem letu 1971/72 so s 1. razredom pričeli velik projekt uvajanja nove matematike, ki bo s prehodom v višje razrede zaznamoval še vrsto naslednjih let. Uspešno sta delovali šola za šola za starše, za učence osmih razredov pa poleg redne še šola za življenje. Število učencev na ravenski šoli se je tokrat znižalo še znatneje na 1253 z manj znatno dekliniško večino 633, učni uspeh pa povečal na 95,37 %. »Pri organizacijski enoti ZZŠ SRS v Dravogradu« se je ravnatelj tega leta udeležil kar petih ravnateljskih konferenc (Kronika, str. 77). V šolskem letu 1972/73 se je ravnatelj I. Janko po opravljenem študiju vrnil s študijskega dopusta in poskrbel, da je vodja pedagoškega oddelka filozofske fakultete dr. Vlado Schmidt prišel predavat učiteljskemu zboru naše šole o sodobnih tendencah v šolstvu. Po 38-letnem učiteljevanju se je upokojil znani pisec strokovnih zgodovinskih člankov Maks Dolinšek.

Naslednje šolsko leto se je število učencev končno spet povečalo: bilo jih je 1284. 15. decembra 1973 je bil v ravenskem kulturnem domu dan koroških prosvetnih delavcev, na katerem je o razvojnih gibanjih šolstva v Sloveniji govorila ministrica za šolstvo dr. Aleksandra Kornhauser. Ta razvoj se je omogočal tudi s prizadevanji za sto novih šol v petih letih od 1969 do 1974. V znamenju splošnih uspehov je bil že v resnici visok šolski s 97 %.

V šolskem letu 1974/75 ima največja koroška šola 1313 učencev, podružnici pa v Kotljah 59 in na Strojni 28 učencev. Ob njegovem začetku je postal ravnatelj Franc Volentar, odlični učitelj matematike in fizike. Dotedanji ravnatelj Ivan Janko je odšel na novo delovno mesto v Maribor kot predavatelj na pedagoški fakulteti. Najlepšo čestitko je novemu ravnatelju pripravila železarna s tem, da je še pred zimo šoli pričela graditi športno dvorano. Spodbudno je bilo tudi to, da je v občini aprila 1975 uspel referendum za samoprispevek, ki je v Mežiški dolini naslednja leta omogočil lepo število novih vrtcev in šol.

Naslednje šolsko leto je z vpisom 1374 učencev (663 dečkov + 711 deklic) potrdilo, da so vsaj v mestu zlasti zaradi nadaljnje rasti ravenskega železarstva spet na vrsti rodovitnejši letniki. Prostorska stiska se s 46 oddelki spet povečuje in oddelke prvega razreda so morali razporediti celo v tri izmene. Učni uspeh se je vseeno že ustalil na

zavidljivih okrog 97 %. Prenapolnjenost šole pa je spet spodbudila razprave o preveliki šoli in iz samoprispevka so že spomladi 1976 zagotovili sredstva za pripravo gradbenih načrtov za novo šolo v največjem ravenskem naselju na Javorniku.

Graditelji so tokrat bili izjemno uspešni. Nova šolska stavba je bila odprta že za jugoslovanski dan republike novembra 1978. Dala je streho na novo ustanovljeni Osnovni šoli Koroških jeklarjev, ki je z začetkom delovanja takoj po otvoritvi odpravila vse prostorske in druge zagate, ki jih je vse od združitve prejšnjih dveh šol v letu 1966 povzročala ena sama in prevelika šola. Novi samostojni šoli sta si celo že lahko privoščili takrat na Koroškem še zelo redko razkošje enoizmenskega pouka, ki je bil najpomembnejši pogoj za to, da je jeklarska šola sploh lahko pričela delovati kot celodnevna. Šolo je najprej kot zavod v ustanavljanju dve leti vodil Edo Lorber, za njim pa je leta 1980 postala njena ravnateljica Katica Karadža. Kot celodnevna je šola delovala eno desetletje, ko je zaradi spremenjene politike v slovenskem šolstvu postala navadna šola. Toda pri tem ne smemo pozabiti, da je celodnevna obvezna šola z delom npr. od 8. do 15. ure najstarejša in danes najbolj razširjena oblika evropske osnovne šole in Slovenija jo bo prej ali slej pač morala uvesti v celoti.

Poslej so se delovne razmere na obeh ravenskih šolah samo še izboljševale. Ker je število učencev v tistem desetletju še vedno naraščalo, sta obe dobili prizidke. V tistem na novi jeklarski šoli domuje tudi ravenska glasbena šola. Zdaj, ko smo v daljšem obdobju upadanja rojstev, imata vsaka okrog 600 učencev. Podružnici sta po novem razporejeni tako, da je hotuljska že zaradi zemljepisne bližine pri jeklarski šoli, strojarska pa poleg tega še iz zgodovinskih razlogov preko tolstovrške in šelenperške vezi pri Vorančevi šoli, obe pa delujeta le na razredni stopnji. Pri tem je šola v Kotljah zaradi mladega stanovanjskega naselja seveda v prednosti pred Strojno, za katero pa tudi lahko upamo, da se je število prebivalcev le nehalo zmanjševati.

Obe ravenski osnovni šoli sta zdaj pred naslednjim premikom, najpomembnejšim na prelomu tisočletja: Osnovna šola Prežihovega Voranca stopa v 1. razred devetletke s pričetkom šolskega leta 2000/01, Osnovna šola Koroški jeklarji pa v šolskem letu 2001/02, seveda vsaka s svojo podružnico.

## 300-JAHR-FEIER GRUNDSCHULE RAVNE NA KOROŠKEM (1700–2000)

## Zusammenfassung

So wie überall in Slowenien sind die Anfänge des Schulwesens auch in Ravne na Koroškem (bis 1952 Guštanj bzw. Gutenstein, als der Ort zu einer Stadt wurde) mit der Tätigkeit der Kirche verbunden, nur dass diese in dem Marktflecken ziemlich früh waren. Nach Meinung von Štefan Singer in dessen Arbeit *Kulturna in cerkvena zgodovina dekanije Pliberk* (Die Kultur- und Kirchengeschichte der Dekanats Bleiburg), die mit den anderen zugänglichen Quellen fast vollkommen übereinstimmt, wurde die Schule von Gašpar Pilat, dem Pfarrer von Prevalje, im Jahre 1700 gegründet. Zu dessen Pfarrbezirk gehörte damals die Filialkirche in Gutenstein, deren Betreuung er den Vorzug vor dem übergeordneten Kirchenamt in Prevalje gab – wohl deshalb, weil Gutenstein der einzige Markt im Mežatal war und zusammen mit dem Gericht im zivilen Sinn eine wichtigere Rolle als die anderen Orte spielte. Mit dem Gründungsjahr 1700 zählt die Schule in Ravne zu den drei ältesten in der Landschaft Koroška, dem slowenischen Kärnten (Slovenj Gradec, früher Windischgrätz, 1228, Vuzenica, früher Saldenhofen, 1356).

Die anfängliche Entwicklung der Schule war mühevoll und langsam, jedoch hält Singer klar fest, dass sie seitdem ohne Unterbrechung bestand. Sie blieb aber bis 1874 einklassig, dann ging es rascher vorwärts: 1881 dreiklassig, 1897 vierklassig und bereits 1902 fünfklassig. Sechsklassig wurde sie erst im Königreich Jugoslawien 1922 und siebenklassig – damals wurde darüber im Schulministerium in Belgrad entschieden – 1936. Probleme hatte die Schule auch mit den Räumen; zunächst verlief der Unterricht natürlich in kirchlichen und zeitweise auch in Arbeitsräumen von Werkstätten, ein eigenes Gebäude erhielt die Schule erst 1862. Dieses steht als besondere Sehenswürdigkeit von Ravne noch immer und wird soeben vom Pfarramt für die Zwecke des Pfarrhauses renoviert. 1910 wurde jenes Gebäude errichtet, in dem nun das Gemeindeamt Ravne untergebracht ist. Als Schule diente es bis 1966, als die Stadt ein neues Gebäude im Park erhielt, in dem nunmehr die Prežihov-Voranc-Grundschule untergebracht ist, während die Stahlarbeiter-Grundschule 1978 in ein neues Gebäude übersiedelte.

Eine besonderes Problem bildete die Unterrichtssprache. Diese musste aufgrund der wirtschaftlichen und politischen Stärke der deutschen Nationalität bis zum Ende der Monarchie deutsch sein, obwohl die Slowenen unter den Schülern immer eine beträchtliche Mehrheit besaßen. Damit fanden sich jedoch nicht die Bergbauern von Strojna ab, die seit 1883 den Unterricht in slowenischer Sprache forderten. Sie hatten keinen Erfolg, obwohl Vorschriften und k. k. Gerichte von Wien auf ihrer Seite standen mit einer Entscheidung des höchsten Verwaltungsgerichts (von 1908), dass untraquistische Schulen ungesetzlich sind. Gegen die slowenische Unterrichtssprache war nur der untergeordnete Klagenfurter Landesschulrat, aber was solls, wo er stärker war, sodass auch die selbständigen neuen Schulen in Tolsti Vrh und Strojna (1907) nicht slowenisch, sondern nur untraquistisch sein durften und somit der Überfremdung und Germanisierung bis zum Zerfall der Monarchie Ende 1918 dienten.

Mit besonderer Aufmerksamkeit wurde Janke Gačnik, der bedeutendste und sogar zweimalige Schulverwalter im Königreich und ehemaligen Jugoslawien, behandelt. Die anderen, noch nicht genannten Kapitel sind: Kirchenfonds für Lehrer und Schüler – Grundstein der Schule, Aufzeichnung über die Schulaufsicht 1927 als wichtige historische Quelle, 1941–1945 erneut drohende Entwurzelung des Slowenentums in der wieder deutschen Schule und Bedeutendes über die (ehemaligen) Schulen in Tolsti Vrh und Zelenbreg.

Die Renovierung des Gebäudes der Grundschule ist der nächste wichtige Schritt in der Entwicklung der beiden Schulen von Ravne. Mit dem neunklassigen Schulbetrieb hat im Schuljahr 2000/01 schon die Prežihov-Voranc-Grundschule begonnen, der im folgenden Schuljahr noch die Stahlarbeiter-Grundschule folgen wird.

Marjan Linasi

## KAKO JE NEMŠKI OKUPATOR OCENJEVAL RAZMERE V MEŽIŠKI DOLINI 1941-45

### I. SPLOŠNO

#### Namen raziskave in vprašanje virov okupatorjevega izvora

Odločil sem se, da za osnovo svoje razprave vzamem viro okupatorjevega izvora, iz njih pa izluščim ocene in poudarke, ki se nanašajo na nasprotnika - narodnoosvobodilno gibanje. To sem storil zato, ker smo v zadnjih letih priča omalovaževanju protinacističnega odpora in prepričanju nekaterih krogov, da so ga do sedaj napisana zgodovinska dela pretirano povelečevala. Predpostavljam, da je bil nemški okupator pri svojem poročanju mnogo bolj objektivni kot italijanski, zato so po mojem mnenju njegova poročila bolj verodostojna. Geografsko sem se omejil na Mežiško dolino, ker imamo zanjo ohranjenih največ virov okupatorjevega izvora, med njimi takih, ki so za to razpravo najbolj uporabni.

Največ se je od okupatorjevih virov ohranilo orožniških poročil. Medtem ko nam ta za Dravograd in Dravsko dolino manjkajo, za Mislinjsko dolino pa so zelo skopa in vsebujejo le gole zaznamke o pojavljanju partizanov, imamo za Mežiško dolino ohranjenih mnogo dobrih poročil, ki so jih pisale posamezne orožniške postaje za svoje varnostne okoliše vsakih 14 dni ali celo vsak teden. Njihova oznaka je bila »Lageberichte« (poročila o položaju), včasih tudi »Lage-und Stimmungsberichte« (poročila o položaju in razpoloženju). Napisana so morala biti po posebni shemi, ki je običajno vsebovala pet točk, označenih z rimskimi številkami, in sicer:

I. Allgemeine Lage (splošni položaj); pod to točko spregovorijo najprej o splošnem položaju v svetu, zlasti na bojiščih, nato pa preidejo na analizo splošnega položaja na svojem varnostnem okolišu. Ravno slednje je za našo razpravo najpomembnejše. Pod to točko navadno opišejo tudi gospodarsko stanje in probleme z oskrbo prebivalstva.

II.-Besondere Lage (posebni položaj); tu je navadno opisana dejavnost partizanov v kraju in okolici.

III.-Eigene Tätigkeit (lastna dejavnost); sumarno, v obliki številke naštejejo svojo dejavnost v času, za katerega poročajo, in sicer število spopadov, zased, aretacij ipd.

IV.-Andere vorhandene Kräfte (druge razpoložljive sile); ta del poročil je zelo pomemben za rekonstrukcijo okupatorjevih sil v posameznih krajih; ker je za Mežiško dolino ohranjenih največ poročil, je mogoče, kot bomo videli v nadaljevanju, zanjo relativno lahko rekonstruirati okupatorjeve sile, njihovo številčno moč, gibanje in celo poveljnike enot.

V.-Sonstiges (drugo): običajno so omenjeni kakšni dogodki, ki ne sodijo v sklop partizanske dejavnosti, kot na primer problem oskrbe prebivalstva, napredovanja orožnikov, obiski inšpekcij in drugo.

Seveda je potrebno poudariti, da so med ohranjenimi dokumenti tudi poročila, ki niso pisana natančno po navedeni shemi ter drugo gradivo (različni dopisi, poizvedbe, zapisi telefonskih sporočil, gradivo povsem administrativnega značaja in drugo). Orožniška poročila je mogoče najti v dveh institucijah. Prva izmed njiju je Arhiv Republike Slovenije, II. dislocirana enota (bivši arhiv Inštituta za novejšo zgodovino, odslej ARS II). Tu je v popisanem delu zbirke, ki ima naslov Orožništvo, Slovenska Koroška, nanaša pa se na Mežiško dolino, 14 fasciklov gradiva. Večinoma je manj uporabno, najboljši del so poročila orožniških postaj. Razumljivo je, da so za leto 1941 in 1945 redka, za ostala leta vojne pa jih je kar precej. Gre za gradivo, ki je ob koncu vojne ostalo na orožniških postajah, in bilo od tam prepeljano v Muzej ljudske revolucije Slovenije. Pripomniti velja, da je iz orožniškega gradiva, ki se je ohranilo (vsaj za gradivo, ki ga na tem mestu obravnavamo, to vemo), OZNA po vojni izvzela precej fasciklov, ki jih je nato konec 60. in v začetku 70. let vrnila takratnemu Inštitutu za zgodovino delavskega gibanja (danes INZ). To gradivo imajo v omenjenem arhivu vpisano v posebnem zasilnem seznamu, nanaša pa se na orožniško glavarstvo za Koroško. Čeprav smo ravno v njem pričakovali bogate podatke o partizanstvu, tudi zanj velja, da je v njem mnogo gradiva administrativnega značaja, ki je morda bolj pomembno za orožništvo samo, ne pa toliko za proučevanje narodnoosvobodilnega gibanja in odnos okupatorja do njega. V njem smo našli le nekaj poročil orožniške postaje Libeliče, pa tudi večino primerkov orožniške lista Amtliche Verlautbarungen. V mnogih izmed teh so navedeni tudi padli orožniki, iz česar se da sklepati na datume in kraje partizanskih akcij. V ARS II imajo tudi precej gradiva, ki se nanaša na okupatorjevo upravo Mežiške doline, zlasti na delovanje nekaterih okupatorjevih občin, in ga bo potrebno še podrobneje proučiti.

Druga institucija, v kateri sem našel največ dragocenega gradiva, in to orožniških poročil, je arhiv bivšega Slovenskega znanstvenega inštituta v Celovcu. Tu hranijo dragoceno zbirko osmih fasciklov okrožnega orožniškega vodstva Velikovec. Zbirka se nanaša na obdobje od priključitve Avstrije k nemškemu rajhu do 1. oktobra 1944; za nadaljnje mesece vojne, ko je bilo dogajanje zelo burno, gradivo torej manjka. Ker je Mežiška dolina sodila pod navedeno okrožje, je v njem tudi mnogo gradiva od tod. Precej je natančnih opisov partizanskih akcij, zbirki iz obeh navedenih institucij se tudi sicer pomembno dopolnjujeta. Pomembno je povedati tudi, da so v tej zbirki od aprila 1944 dalje ohranjena zbirna poročila s Koroške, Gorenjske in Štajerske, ki jih je sestavljal obveščevalni oddelek pri štabu 13. SS policijskega polka. Gre za kratka poročila, ki pa so zelo pomembna za rekonstrukcijo partizanskih akcij in vsebujejo pomembne podatke tudi o izgubah nemških oboroženih sil.

Zelo malo je ohranjenih dokumentov vojaških enot. Od ohranjenih so v glavnem tisti od Divizije 438 za posebno uporabo (zu besondere Verwendung), med njimi pa zlasti izstopajo poročila 18. mejnega odseka.

Med svojim enomesečnim delom na Dunaju oktobra 1995, ki mi ga je omogočila ljubljanska izpostava dunajskega Inštituta za vzhodno in jugovzhodno Evropo, ki jo je takrat vodil dr. Feliks Bister, sem predeloval gradivo v Avstrijskem državnem arhivu, Dokumentacijskem arhivu avstrijskega odpora in arhivu Inštituta za sodobno zgodovino. Ravno v slednjem sem našel največ koristnega gradiva, in sicer gradivo iz pisarne državnega vodje SS Heinricha Himmlerja, ki so ga ob koncu vojne zaplenili Američani in ga oddali Nacionalnemu arhivu ZDA v Washingtonu. Od tam ga je v obliki mikrofilmskih kopij pridobil arhiv v Freiburgu, tam pa ga je v obliki »kopije kopije«

mikrofilmov dobil dunajski Inštitut za sodobno zgodovino. Gre za številne dokumente, ki so jih državnemu vodji SS pošiljali razni policijski in drugi organi: poveljnik redarstvene policije Alpenland, poveljnik varnostne policije in varnostne službe, višji vodja SS in policije v 18. vojnem okrožju. Oborožitvena inšpekcija v 18. vojnem okrožju vsebuje zlasti mnogo podatkov in dokumentov o vojni proizvodnji industrijskih podjetij na Koroškem, ki jih je uporabljal že dr. Stefan Karner pri pisanju svojega dela *Kärntens Wirtschaft 1938-1945*. Skopiral sem si le tiste, ki se nanašajo na partizanske aktivnosti.

Gradiva o delovanju gestapa za Koroško, razen nekaj poročil izvidnikov (Aufklärer, med ljudmi znani kot »raztrganci«) dravograjske gestapovske izpostave, nisem našel. Kar je ohranjenega v ARS II, se nanaša pretežno na Mislinjsko dolino, v Deželnem arhivu v Celovcu pa so mi že pred leti na pisno prošnjo odgovorili, da imajo o 2. svetovni vojni zelo malo gradiva.

Končno imamo dva fascikla okupatorjevega gradiva iz Mežiške doline in Dravograda tudi v Koroškem pokrajinskem muzeju. Gre za gradivo, ki je po svojem izvoru zelo različno.

Raziskava seveda še zdaleč ni popolna. Za zares celovito osvetlitev nacistične okupacije v Mežiški dolini in na drugih predelih Koroške bi potrebovali več časa, vključiti pa bi morali še druge vire, zlasti spominke. Morda pa to tudi ni bil namen pričujoče razprave, ki je tako le uvod v širšo raziskavo, ki bo morda v nadaljevanju sledila.

### Mežiška dolina v načrtih nacistov pred 6. aprilom 1941

Namenoma sem na tem mestu podal osnovne poudarke iz predvojne nacistične spomenice, ki govori o Mežiški dolini, da se nam bo v nadaljevanju bolj očitno videla razlika v poudarkih iz dokumentov, ki so jih pisali Nemci kot okupatorji in so na stanje v dolini gledali bistveno drugače kot prej, ko to še niso bili.

Za Mežiško dolino, pa tudi za območje Dravograda in Jezerskega so se nacisti začeli zanimati zgodaj, saj je med nemško nacionalnimi krogi v Avstriji in zlasti na Koroškem ves čas od koroškega plebiscita 10. oktobra 1920 dalje tlelo prepričanje, da je bil ta del Koroške po sklepu zmagovite antante na pariški mirovni konferenci po 1. svetovni vojni krivično odtrgan od enotne in nedeljive Koroške. Takšno razmišljanje je najbolje razvidno iz spomenice, ki jo je sestavil Deželni mejni urad (Gaugrenzlandamt) za Koroško, ki je sodil pod pokrajinsko vodstvo nacistične stranke za Koroško. Vodil ga je vodil Alois Maier-Kaibitsch, ki je bil pred priključitvijo Avstrije k nemškemu rajhu 13. marca 1938 posle vodeči tajnik Koroškega Heimatdiensta. Spomenica ima datum 24. julij 1940, nanaša pa se poleg Mežiške doline tudi na jeseniški trikotnik. Izdajatelj jo je takoj po izidu poslal številnim uradom nacistične Nemčije. Označena je bila kot zaupna. Tisti del, ki se nanaša na Mežiško dolino, ima datum 8. julij 1940 in je razdeljen na naslednje razdelke: Velikost in prometni položaj, Gospodarstvo, jezikovne in narodne (völkische) razmere in Jugoslovanski čas. V prvem razdelku poudarja avtor nenaravno odtrganost doline od njenega naravnega zaledja, kar dokazuje na primeru železniškega prometa, saj naj bi bila železniška proga, ki teče skozi dolino mimo Dravograda v Maribor in naprej, del prometnega trikotnika Graz-Bruck-St.Veit-Beljak-Celovec-Graz. V drugem razdelku naštevava gospodarske pridobitve doline, zlasti rudarstvo in industrijo, katere nastanek in razcvet naj bi bil rezultat izključno nemške delavnosti in podjetnosti.

V tretjem razdelku poudarja, da je bila dolina že od preseljevanja ljudstev in njihove ustalitve izključno nemška in so jo Slovani šele pozneje naselili. Tedanje narodno politične razmere naj bi bile po mnenju avtorja podobne tistim v drugih delih Koroške: del prebivalstva naj bi se posluževal vindišarskega občevalnega jezika, največji del prebivalstva pa naj bi bilo nemško usmerjenega (deutschgesinnt). Če bi bili leta 1920 izvedli plebiscit tudi v Mežiški dolini in na vsem jugovzhodnem območju Koroške (mišljeno je tudi območje Dravograda), bi se po mnenju avtorja gotovo več kot polovica prebivalstva izjavila za Koroško v okviru Avstrije (zum deutschen Kärnten). Podobna misel je še bolj konkretno izražena tudi v zadnjem razdelku, namreč da so na vodečih mestih Koroške v plebiscitnem času cenili, da je bilo v času plebiscita v Mežiški dolini najmanj 75 odstotkov prebivalstva nemško usmerjenega (deutschgesinnt) in da če bi ozemlje priključili plebiscitnemu ozemlju, bi to celo izboljšalo plebiscitni rezultat v korist Nemcev. Rezultat ljudskega štetja 1921, k so našeli v dolini 10 odstotkov nemškega prebivalstva, se mu zdi prenizek. Poudarja, da so tudi v času pisanja spomenice razmere v Mežiški dolini takšne, da večina prebivalstva želi nazaj h Koroški in k Nemčiji, trditev pa podkrepi s tem, da kljub tesni zaprtosti meje s strani jugoslovanske vojske dnevno prihajajo odposlanci nemškega prebivalstva Mežiške doline na Koroško in izražajo upanje in vročo željo, da Mežiška dolina ni pozabljena nemška dežela.<sup>1</sup> Podoben scenarij pač, kot se je do tedaj že preizkusil na primeru sudetskih Nemcev in druge.

### Nemška zasedba Mežiške doline aprila 1941

Nemci so v času med 6. in 9. aprilom med boji z jugoslovanskimi graničarji postopoma zasedli Mežiško dolino.

Potem ko je nemška vojska zasedla del Slovenije, ki ji je bil določen, je na zasedenem ozemlju, tako tudi na Koroškem južno od senžermenske meje nekaj časa veljala vojaška okupacijska uprava; tu in na Gorenjskem pod poveljstvom generala von Nagyja, ki je imel svoj štab na Bledu. Zasedbena oblast je brez potrdila jemala ljudem motorna kolesa, osebna in motorna vozila, pisalne stroje, preproge, obleke, knjige, pohištvo, blago, denar, zlatino in druge vredne predmete. 14. aprila 1941 je Hitler izdal štiri odloke, s katerimi je na Štajerskem, kot tudi na Gorenjskem in na Koroškem južno od senžermenske meje uvedel sistem začasne civilne uprave, podoben sistem torej, kot ga je pred tem uvedel v Alzaciji, Loreni in Luksemburgu. Obstajal naj bi, dokler ne bi bilo ozemlje godno za priključitev k nemškemu rajhu. Gaulajterja in državnega namestnika v sosednji deželi, ki je že sodila pod nemški rajh, je določil za šefa civilne uprave. Na ozemlju, ki ga obravnavamo, je to vlogo prevzel Franz Kutschera, od novembra 1941 dalje pa dr. Friedrich Rainer. Bil je neposredno podrejen Hitlerju, glede utrjevanja nemštva tudi državnemu komisarju za utrjevanje nemštva (Heinrichu Himmlerju), glede vojne industrije pa pooblaščenca za štiriletni plan (Hermannu Göringu). Lahko je podpisoval pravna določila, podrejeno je imel vso upravo in druga področja, razen pošte in železnic. Državne zakone je uvažal v pokrajino s posebnimi odredbami ali razglasil, ki jih je objavljial v posebnem uradnem listu (Verordnungs- und

<sup>1</sup> Tóne Ferenc, Quellen zur nationalsozialistischen Entnationalisierungspolitik in Slowenien 1941-1945, Viri o nacistični raznarodovalni politiki v Sloveniji 1941-1945, Maribor 1980, dok. št. 3, str.14, Denkschriften des Gaugrenzlandamtes NSDAP in Kärnten »Das Miesstal« und »Das Dreieck von Assling«.

Amtsblatt für die besetzte Gebiete Kärntens und Krains; tako se je namreč ozemlje Koroške južno od senžermenske meje in Gorenjske uradno imenovalo.) Na Koroškem južno od senžermenske meje je prevzel svoje posle 15. aprila. Svoj sedež je imel v hotelu Toplice na Bledu, 12. januarja 1942 pa je tedaj že novi šef civilne uprave Rainer prenesel sedež nazaj v Celovec.

Še pred svojim prihodom na slovensko ozemlje sta si šefa civilne uprave (za Štajersko in za zasedena območja Koroške in Kranjske) postavila po okrajih politične komisarje. Mežiška dolina z območjem Dravograda je bila, potem ko so od predvojnega sreza Dravograd odtrgali vzhodni del in ga oblikovali v okraj Marenberg ter ga pripojili okupacijskemu območju Spodnje Štajerske, okrožju Marburg - Land, do 20. januarja 1942 samostojni okraj, nato so ga ukinili, območje Dravograda (vključno s Črnečami in Libeličami) so dodelili sosednjemu koroškemu okrožju Wolfsberg, območje Mežiške doline z občinami Guštanj, Prevalje, Mežica in Črna pa sosednjemu koroškemu okrožju Velikovec. Jezersko je bilo vključeno v kranjsko okrožje. Šefa civilne uprave sta razpustila jugoslovanske občinske odbore (Kutschera je to storil 25. junija 1941). Svoje politične komisarje sta pooblastila, da v občinah imenujejo župane ali občinske komisarje. Vsi organi nemške civilne uprave so poslovali izključno v nemškem jeziku, le odredbe so nekaj časa razglaševali tudi v slovenskem. V občinskih uradih, kjer so nacisti še nekaj časa obdržali nekaj slovenskih uradnikov, so strankam sicer dovolili govoriti slovensko, vloge in prošnje pa so morali pisati v nemščini. Politični komisar je nadziral izvajanje odredb po občinah. Izdajal je obrtne izkaznice, prometna dovoljenja, določal ljudi za prisilno delo, skrbel za ponemčenje slovenskih imen in priimkov ter krajevnih imen. Še pred uvedbo vojaške dolžnosti so občinski komisarji po zahtevi političnega komisarja prisilno rekrutirali moške prebivalce v pomožno policijsko službo, v vermašaft in krajevno zaščito. Nemška civilna uprava je takoj po zasedbi odvzela cerkvi vodenje matičnih knjig. Pri občinah so ustanovili matične urade (Standesamt), ki so pričeli voditi knjigo rojstev, porok in umrlih. Začeli so sklepati civilne zakone. Izdajali so potrdila o prednikih zaradi ugotavljanja sorodstva (Ahnenpass). Začeli so z aretacijami najvidnejših Slovencev in s ponemčevalnimi ukrepi.

Šef civilne uprave je 2. maja 1941 imenoval ukinitvenega komisarja za društva, organizacije in združenja; to je bil sprva Wilhelm Schick, že 24. maja pa ga je zamenjal Rudolf Thaller. Razpustil je mnoga društva in zaplenil njihovo premoženje, druga pa preuredil in vključil v sistem nemških društev.

Za razliko od Štajerske, kjer so Nemci ustanovili Štajersko domovinsko zvezo kot osrednjo politično organizacijo, so na zasedenih območjih Koroške in Kranjske ustanovili nacistično stranko. Novi šef civilne uprave Rainer jo je uvedel 15. decembra 1941. Še naprej je obstajala tudi Koroška ljudska zveza (KVB) kot »neposredna organizacija stranke«, ustanovljena 24. maja 1941. Ukinjeni so bili njeni uradi kot zvezno vodstvo in okrožna vodstva, zadeve dotedanjih okrožnih vodij KVB pa so prešle na okrožne vodje nacistične stranke. Na območjih krajevnih skupin KVB so ustanovili krajevne skupine ali postojanke nacistične stranke. Vodstvo politične dejavnosti je bilo torej izključno v rokah nacistične stranke.<sup>2</sup> Na podoben način kot na Koroškem

<sup>2</sup> Tónc Ferenc, Nacistična raznarodovalna politika v Sloveniji v letih 1941-1945, Maribor 1968, str. 139, 171, 759-761. Bogdan Žolnir, Mile Pavlin, Protinacistični odpor, Koroška od začetka vstaje do konca 1943, Ljubljana 1995, str. 15-25.

severno od senžermenske meje so tudi tam organizirali ostale politične in druge organizacije.

Že 11. aprila so Nemci aretirali nekaj posameznikov, 17. aprila, na dan podpisa kapitulacije jugoslovanske vojske, pa sta začela dva rasna ocenjevalca pregledovati prebivalstvo Mežiške doline in dravogradskega območja, kar sta končala 3. maja s pregledom 19.458 oseb, kolikor jih je tedaj štel to območje. Izmed teh so 1.923 oseb našteali kot osebe nemške narodnosti (okrog 10 %), 16.410 kot »windisch«, 1039 kot Slovence in 94 drugih. Izmed 19.422 so jih določili: 16.704 ostanejo, 2.631 se jih izžene v Srbijo, na Hrvaško, v Bosno (izmed teh se jih 151 izvzame kot pomembno delovno silo v vojni industriji), 107 pa v Nemčijo.<sup>3</sup> 24. maja so privedli v begunjske zapore 11 Romov iz Črne in jih nato izgnali v Srbijo. Konec junija in v začetku julija 1941 so aretirali in nato 7. julija iz zbirnega taborišča v Št. Vidu pri Ljubljani odpeljali v Srbijo in na Hrvaško 326 oseb iz Mežiške doline oz. 2,22 % prebivalstva, v prvi vrsti duhovnikov in učiteljev ter vseh, ki so se v dolino priselili po 1914.<sup>4</sup> Iz Dravograda in okolice pa so 4. julija aretirali in odpeljali prav tako v Srbijo, na Hrvaško in v Bosno 25 družin in 15 posameznikov, skupaj 110 oseb.<sup>5</sup> Skupno torej 436 oseb; skupno s 151, za katere je vzrok neizgona naveden, je to sicer manj kot četrtina vseh, ki so bili določeni za izgon na Balkan; za tiste, ki so bili določeni za Nemčijo, nimamo podatkov, kolikor jih je bilo dejansko izgnanih, o vzrokih za neizgon ostalih pa lahko le ugibamo; gotovo so igrale vlogo pri tem osebne intervencije, predvsem pa potreba po delovni sili v rudniku in železarni, ki sta bila za Nemce in njihovo vojno proizvodnjo še kako pomembna, saj so do konca izkoristili tudi gomotne in človeške potenciale doline .

### Okupatorjeve oborožene formacije v Mežiški dolini

**Orožništvo:** S svojo pomožno formacijo deželno stražo (Landwacht) predstavlja tisto silo, ki je najbolj neposredno pokrivala ves teren Koroške, torej tudi Mežiške doline, in ki se je najpogosteje spopadala s partizani. Tudi glede števila enot orožniških postaj ali postojank je bila najštevilnejša. V deželi Koroški je bil najvišji organ orožništva poveljnik orožništva pri državnem namestniku za Koroško s sedežem v Celovcu. To funkcijo je opravljal polkovnik orožništva Rudolf Handl, za njim pa polkovnik orožništva Oemler. Poveljnik orožništva za Koroško je bil istočasno tudi poveljnik orožništva na zasedenem območju Gorenjske z Mežiško dolino, območjem Dravograda in Jezerskim in namestnika poveljnika redarstvene policije Alpenland. Orožništvo se je znotraj dežele delilo na orožniška glavarstva, ki so obsegala po več okrožij skupaj, orožniška okrožja, ki so se sprva delila na orožniške oddelke, orožniške postaje in orožniška oporišča (Stützpunkt). Kot ugotavljamo, so se orožniška okrožja na Koroškem v grobem sicer pokrivala s političnimi in upravnimi okrožji, vendar vedno ni bilo tako, in so bile meje ponekod začrtane drugače. Do 20. januarja 1942, dokler je

<sup>3</sup> Tone Ferenc, Viri o rasnih pregledih Slovencev pod nemško okupacijo, Prispevki za novejšo zgodovino, št. 2, 1994, str. 231-244 (poročilo o političnem in rasnem pregledu prebivalstva Mežiške doline in območja Dravograda spomladi 1941, Bundesarchiv Koblenz).

<sup>4</sup> Pavle Cesar, Alojz Krivograd, Spominu žrtev iz Mežiške doline 1941-1945, Ravne na Koroškem 1984, str.6.

<sup>5</sup> Zbornik Dravograd ob 800-letnici, Dravograd 1985, str. 50.

obstajalo samostojno okrožje Dravograd, je delovalo tudi orožniško okrožje pri političnem komisariatu Dravograd; ko pa je bilo okrožje ukinjeno in je bila Mežiška dolina priključena okrožju Velikovec, Dravograd s svojim širšim območjem pa okrožju Wolfsberg, se je temu prilagodila tudi organizacija orožništva. Orožniške postaje v Mežiški dolini so sodile pod orožniško okrožno poveljstvo Velikovec, v okviru katerega so tvorile orožniški oddelek (Gendarmerieabteilung), pozneje orožniški pododsek (GendUnterabschnitt) Prevalje.<sup>6</sup>

Da bi zagotovili takojšen uspešen nastop proti partizanom, so Nemci v okviru orožniškega pododseka Prevalje decembra 1943 ustanovili udarno skupino Mežiška dolina. Orožniške postaje Prevalje, Guštanj, Mežica in Črna so morale dati zanj po primeru alarma vsaka po enega oficirja in sedem mož, ki so jih vnesli v vnaprej pripravljen seznam. Le v izjemnih primerih so lahko prišli drugi, in še to le taki, ki so bili sposobni dolgih in napornih pohodov. Vsaka postaja je morala svoji skupini dati s seboj dve brzostrelki, puške, ustrezno količino streliva in vsakemu orožniku po eno ročno bombo ter poljsko opremo. Vpoklic naj bi sledil telefonskemu pozivu, skupine bi se zbrale na eni izmed postaj, odvisno od tega, kje bi se partizani pojavili.<sup>7</sup>

Vse pogostejši partizanski napadi južno in severno od senžermenske meje so prisilili nemško oblast sprejeti določene ukrepe, s katerimi bi preprečili prodor partizanov iz Gorenjske in Štajerske na Koroško, če pa bi do njega prišlo, pa bi ga ostro zavrnili. V tem smislu se je na zahtevo gauleiterja in državnega namestnika (dr. Friedricha Rainerja) pri poveljstvu orožništva za Koroško ustanovil Akcijski štab za uničevanje band (Einsatzstab für die Bandenbekämpfung), ki je začel delovati 1. aprila 1944, odgovoren pa je bil za vso Koroško južno od Drave, torej območje, ki so ga partizani že postopoma obvladovali. Poveljnik orožništva Rudolf Handl pa je 29. maja 1943 izdal povelje, s katerim je Koroško južno od Drave razdelil na dva akcijska odseka (Gendarmerie Einsatzabschnitt - kratica EA). Razdeljena sta bila na pododseke (Unterabschnitt - UA). Vodja prvega akcijskega odseka je postal stotnik orožništva Willibald Krause, poveljniško mesto je imel v Pliberku. V njegov okvir je sodila tudi Mežiška dolina. Vodja drugega pa je postal stotnik orožništva Max Rigerl, poveljniško mesto pa je bilo v Borovljah. Dopusčena je bila tudi možnost razširitve posameznih odsekov glede na potrebe in razdelitve odsekov na pododseke ter ustanovitev novih postaj in postojank. Vsi orožniški uradi in postaje deželne straže znotraj posameznega odseka so bili v smislu akcij podrejeni vodji odseka (Abschnittsführer), pri čemer ni bilo področje delovanja orožniškega okrožnega vodje prav nič okrnjeno. Ukazana je bila povezava s poveljniki vojaških enot in obratne straže, kakor tudi s uradi nacistične stranke in uradi varnostne službe ter usklajevanje akcij. Naloge vodij odsekov so bile: preprečevati partizanom prehod deželne meje, ustanoviti postojanke na gorskih prelazih, varovanje krajev, pomembnejših industrijskih obratov, mostov in drugih objektov pred partizanskimi napadi, skrbeti za takojšnje alarmiranje podrejenih akcijskih sil, vojske, kakor tudi prebivalstva ogroženega območja, vzpostaviti stalne telefonske zveze, optične in akustične opozorilne signale, zasledovati in onemogočati prihajajoče

<sup>6</sup> Marjan Linasi, Koroške partizanske enote, magistrska naloga, Slovenj Gradec 1999, tipkopis hranijo v Koroškem pokrajinskem muzeju v Slovenj Gradcu. (Odslej: Linasi, Magistrska)

<sup>7</sup> Zbornik dokumentov in podatkov o narodnoosvobodilnem boju jugoslovanskih narodov (odslej Zbornik NOV), VI/8, dok. št. 207, str. 473, Navodila vodje orožniškega akcijskega pododseka Prevalje z dne 11. novembra 1943 za ustanovitev Udarne skupine »Mežiška dolina«.

partizane, vzpostaviti obveščevalno službo v soglasju z gestapom (pridobiti zaupnike in na vsaki orožniški postaji zadolžiti enega orožnika za vzpostavitev obveščevalne službe), zagotoviti potrebna vozila za alarmiranje in premike akcijskih sil, uriti orožnike, deželno stražo in obratne straže, (posebno pozornost je bilo potrebno posvetiti šolanju podvodij), dostavljati redna in občasna poročila. Vodji obeh odsekov sta morala poveljniku orožništva dostavljati redna dnevna pisna poročila o gibanju partizanov. Taka poročila je bilo treba poslati tudi za vsako spremembo v stanju orožniških postaj, deželne straže, kakor tudi o ustanovitvi novih orožniških uradov in postojank. Partizanske napade večjega obsega sta mu morala javljati nemudoma telefonsko.

Do ponovne večje organizacijske spremembe je prišlo konec maja 1944. Da bi sedaj v skladu z novimi razmerami zagotovil enotno vodstvo v aktivnem uničevanju partizanov, ki so do tedaj razširili svojo dejavnost že daleč na sever, in s tem v zvezi tudi koordinacijo v premikih sil, je z veljavnostjo s 1. junijem 1944 ukinil prejšnja dva akcijska odseka. Pododseke je preimenoval v orožniške oddelke (Gend. Abteilungen). Določil je tudi nekatere kadrovske spremembe. Vse ostalo, vključno z območjem delovanja posameznih orožniških uradov, je ostalo nespremenjeno.

Število orožniških postaj se vsaj približno ujema s številom zajetih občin, vendar ko ugotavljamo dejansko stanje na terenu, pridemo do sklepa, da številne, predvsem manjše občine niso imele orožniških postaj, nekatere večje pa so imele včasih tudi dve ali več. Vsaka postaja je imela svoj varnostni okoliš, ki pa se pogosto ni ujemal z mejami občin. Varnostni okoliš vsake postaje pa so običajno razdelili na obhodna območja (Begehungsraum). V Mežiški dolini so delovale orožniške postaje v Črni, Mežici, Prevaljah in Guštanju, torej v občinskih središčih, kot pred vojno. Sprva so imele le po nekaj orožnikov (mežiška na primer ob napadu Koroškega bataljona 3. aprila 1943 samo tri), z razmahom partizanstva se je njihovo število povečalo na deset in več.

**Deželna straža (Landwacht):** Na orožniške postaje so bili vezani tudi alarmni oddelki, od oktobra 1942 postaje deželne straže, ki so šteje različno število pripadnikov iz domačega prebivalstva; za Črno je za avgust 1943 ohranjen podatek o 203 pripadnikih (novembra 242), v Mušeniku jih je bilo 23, ravno toliko tudi v Heleni, v Mežici 137, na Prevaljah 128, na Lešah 57, v Dobji vasi 12 (slednji sta bili pozneje združeni v eno postajo; februarja 1944, ko je štela 48 moških, je, očitno pod vplivom partizanstva, prenehala delovati, maja tega leta pa je bila ukinjena), v Guštanju 216, v Kotljah 7, na Zelenbregu 6, ki so jih vsako noč pošiljali v patrolje v moči do deset moških.<sup>8</sup>

**Vojska:** Vse do sredine leta 1943 v Mežiški dolini ni bilo nikakršnih vojaških enot, temveč le sile javnega reda in pomožne oborožene formacije, vse dotlej namreč, dokler ni maja 1943 oborožitveno poveljstvo (Rüstungskommando) Celovec poslalo oborožitveni inšpekciji (Rüstungsinspektion) v Salzburg zahteve po zagotovitvi vojaške zaščitne območja rudnika Mežica. Junija tega leta se v Črni že omenja 1. četa 622. bataljona deželnih strelcev ter na Prevaljah motorizirana četa »Alpenland«, gotovo pa sta bili že ta mesec v Mežici 2. vod 4. čete 611. bataljona deželnih strelcev (32 moških) in v Guštanju 4. četa 611. bataljona deželnih strelcev (80 moških). 15. novembra so bile enote tega bataljona predstavljene, namesto njih pa so prišle enote 18. mejne čete 13.

<sup>8</sup> Linasi, Magistrska

mejnega odseka, in sicer 1 vod (43 vojakov in 1 oficir) v Črno, 1 vod v sosednji Žerjav, 1 vod (43 vojakov in 1 oficir), 80 mož pa v Guštanj. V Dobrijah pri Guštanju se marca 1944 omenja vod 18. čete 20. mejnega odseka (30 mož). Mejne enote so ostale v Mežiški dolini z določenimi spremembami ves čas vojne. Tudi številčno stanje se je nenehno spreminjalo. Vod te čete je bil na Prevaljah, drugi vod pa v Dobrijah, oba pa sta imela nalogo varovati železniško progo. Maja 1944 je bila ta četa premeščena v Dravograd; vod, ki je bil na Prevaljah, je bil pritegnjen k varovanju Lahovnikove žage in železniške proge Prevalje - Poljana; 29. avgusta pa je odšel h matični enoti v Dravograd. Tega dne pa je iz Guštanja prišla v Prevalje 18. četa 13. mejnega odseka z oficirjem in 200 vojaki. Decembra 1943 je prišla v Mežico 1. vojaška akcijska četa 922. bataljona deželnih strelcev (2 oficirja in 140 mož) in ostala do marca, nakar je odšla drugam. Aprila 1944 se je pojavil na Prevaljah bataljon deželnih strelcev za posebno uporabo (brez oznake), 2. četa (2 oficirja in 127 mož). Dne 18. 7. je ta enota odšla (ni znano, kam). Pred tem je bil vod (oficir, 67 mož) pritegnjen k varovanju šolske zgradbe. Maja 1944 se v Mežici pojavi 4. četa 928. bataljona deželnih strelcev (oficir in 95 mož), ki je julija odšla na Gorenjsko, februarja 1945 pa se ista enota spet pojavi v Mežici. Julija 1944 je v Žerjav na novo prišla enota protizračne obrambe iz Dravograda, vendar je kmalu odšla iz kraja. V Mežico je ta mesec prišla 3. četa 18. šolskega bataljona deželnih strelcev z dvema oficirjema in 228 vojaki, potem ko je bila nekaj časa nastanjena na Lešah pri Prevaljah. Vod je bil začasno nastanjen na Prevaljah, vendar je čez nekaj dni prišel k matični enoti. Avgusta 1944 je bil vod 2. bataljona deželnih strelcev za posebno uporabo z enim oficirjem in 67 možmi prestavljen s Prevalj v Mežico, na Prevaljah in v Guštanju pa se na novo pojavita voda 13. šolskega bataljona. Septembra je prišla v Žerjav 2. četa šolskega bataljona deželnih strelcev (2/18) z 200 vojaki; naslednji mesec jih je imela že 300 (bila je šolska enota, katere številčno stanje se je nenehno spreminjalo). Tu se omenja še februarja 1945, za nadaljnje mesece pa manjka gradivo sploh za vse formacije. V oktobru sta bila dva voda te čete premeščena iz Žerjava v Mušenik, v Guštanj pa je iz Žerjava prišla 2. četa 18. šolskega bataljona deželnih strelcev, in sicer namesto oddelka protizračne obrambe 7/VI (28 mož), ki je ta mesec prišel iz Dravograda, da bi varoval železarno Ravne, vendar se je kmalu nato vrnil v Dravograd. Dne 4. novembra je prišel v Mežico motoriziran tehnični bataljon Bergbau 29 v moči 7 oficirjev in 40 vojakov v pomoč rudniku.

**13. SS policijski polk** je bil ustanovljen julija 1942 na zasedenem območju Sovjetske zveze. Posamezni bataljoni so bili sestavljeni iz štaba, voda za zvezo, treh lahkih in težke čete (z vodom težkih strojnic in vodom težkih minometov). Imel je še motorizirano četo za zvezo (Nachrichtenkompanie) in eno strelsko četo, verjetno pa so sodili pod njegovo poveljstvo še pionirski vod, četa oklepnih tovornjakov in četa tankovskih lovcev. Oborožitev je bila 30 do 40 brzostrelk, dve težki strojnici, do 20 lahkih strojnic, težak in lahek minomet ter protitankovsko orožje na četo. V službi so pripadniki nosili uniforme SS - policije, ki so v nadaljnjem bile podobne vojaškim, z oznakami nemške policije in orlom SS na levem rokavu. Enote so bile sestavljene iz aktivnih policistov, policijskih rezervistov, prostovoljcev, pri katerih se je zahtevala sposobnost služenja v SS. Služba se je štela kot aktivna vojaška služba, vendar so ostali kot vpoklicani policijski izvršni uradniki (Polizeivollzugsbeamte) in niso bili vojaki v smislu vojaškega zakona. Polk je prišel na Koroško aprila 1944 in bil prek svojega štaba neposredno podrejen poveljniku redarstvene policije Alpenland. Poleti in jeseni 1944 so bili bataljoni tega

polka že močno izpopolnjeni s - pripadniki drugih narodov (Poljaki, Hrvati, Madžari in celo Ukrajinci), v starosti od 25 do 35 let. Oborožitev in izurjenost enot polka bi lahko ocenili kot odlično, saj so v nasprotju z drugimi oboroženimi formacijami na Koroškem v boju proti partizanom bili vseskozi v ofenzivi. Akcijsko območje polka se je raztezalo od Roža do Mežiške doline, od Karavank do Svinške planine. I. in III. bataljon sta ostala na Koroškem, II. pa je bil občasno prestavljen na Štajersko. Aprila 1945, ko je Rdeča armada že prišla do štajerske meje, sta bila dva bataljona tega polka prestavljena v vzhodni del Koroške, v Mežiško dolino, in na Štajersko, da bi pomagala preprečiti prodor Rdeče armade naprej na ozemlje Avstrije. Poveljnik polka Hans Fleckner je aprila 1944 na podlagi Rösenerjevega ukaza prevzel poveljstvo protipartizanskega boja na vsem ozemlju Koroške in takrat so prišli pod njegovo poveljstvo orožništvo, policija in pomožne policijske sile na Koroškem. Od 8. avgusta 1944 dalje, ko je Koroška postala eno izmed zaščitnih območij (Schutzgebiet), je Fleckner postal poveljnik zaščitnega območja Koroške in takrat so pod njegovo akcijsko poveljstvo prišli tudi deli 418. in 438. divizije za posebno uporabo, ki so bili nameščeni na Koroškem. Štab polka je bil v Borovljah, tam je bil tudi štab 2. bataljona; štab 1. bataljona je bil v Železni Kapli, štab 3. pa v Pliberku. V teh krajih so bili večji garnizoni, sestavljeni iz čete in pristabnih enot bataljona.<sup>9</sup>

**Gestapo:** Himmler je po priključitvi Avstrije k nemškemu rajhu ustanovil 18. aprila tega leta gestapovsko centralo za Koroško s sedežem v Celovcu. Tako kot v Nemčiji je tudi v Avstriji mejno-policijske naloge prevzel gestapo, ki je ustanovil mejne policijske komisariate, pod katere so sodile tudi mejne policijske postaje. Po okupaciji Štajerske, Gorenjske in Koroške južno od senžermenske meje po 6. aprilu 1941 so komisariati na Koroškem postali nepotrebni, saj Koroška ni bila več mejna dežela. Tako so Nemci mejno-policijski komisariat Velikovec formalno ukinili, dejansko pa ga prenesli v Dravograd kot gestapovsko izpostavo, podrejeno celovski centrali. Že 15. julija 1941 so sedež izpostave prenesli iz Dravograda na Prevalje, kjer je bil do 21. januarja 1944. Takrat so, domnevno iz varnostnih razlogov (partizani so 29. decembra 1943 nad Mežico iz zasede ustrelili poleg pomembnega nacističnega vodjo postaje deželne straže Mežica Antona Obertauchscha tudi dva uradnika omenjene gestapovske izpostave: Arnolda Holderja in Maximilliana Kammermaierja), sedež ponovno prenesli v Dravograd, kjer je bil nato do konca vojne. Po nekaterih pričevanjih pa je na Prevaljah še vedno delovalo gestapovsko oporišče, kamor so občasno in po potrebi prihajali gestapovski uradniki iz Dravograda. Tako kot na Gorenjskem se je tudi v Mežiški dolini z območjem Dravograda glavnina gestapovskega dela usmerjala v zatiranje narodnoosvobodilnega gibanja. O gestapovski izpostavi na Prevaljah in v Dravogradu se je ohranilo zelo malo podatkov v dokumentih (večina gradiva je bila ob koncu vojne uničena), zato pa toliko več v pričevanjih zaprtih, a preživelih pripadnikov narodnoosvobodilnega gibanja. Gestapovska izpostava je znana po zelo krutih metodah telesnega in duševnega mučenja zapornikov in po ubijanju tako posameznih oseb kot tudi večjih skupin zapornikov brez objave na plakatih. Poleg vodje je imela izpostava določeno število gestapovskih uradnikov pa tudi stalno oboroženo skupino, ki je pošiljala na teren izvidnike, ki so jim ljudje rekli »raztrganci« in ki so z izdajanjem za

<sup>9</sup> Josef Rausch, *Der Partisanenkampf in Kärnten im zweiten Weltkrieg*, Wien 1979; Othmar Tuider, *Die Wehrkreise XVII und XVIII 1938-1945*, Wien 1975; Linasi, Magistrska.

partizane skušali ugotoviti, katere družine in posamezniki sodelujejo z narodnoosvobodilnim gibanjem. Po potrebi je opravljala tudi bojne naloge ter skupaj z uradniki zagrešila zločine nad nekaterimi družinami. Pripadnike skupine so pogosto novačili iz partizanskih dezerterjev.

Ob ustanovitvi Koroške ljudske zveze (KVB) tudi na območju Koroške južno od senžermenske meje po 24. maju 1941 je bila ustanovljena tudi polvojaška organizacija **Vermanšaft**. Prvi njen nastop je bil 24. avgusta 1941 na Prevaljah; na vsem območju tedanjega dravogradskega okraja je bilo tedaj 13 šturmov (čet), ki so tvorili vermansko štandarto (polk), ob ukinitvi vermanšafta februarja 1942, ko so njegove enote bile preoblikovane v enote SA, pa jih je bilo 15. Skupaj s tistimi na Gorenjskem in Koroškem severno od senžermenske meje pa so tvorile 97. SA brigado s štabom v Celovcu.

**Oddelke SS in SA** so na Koroškem ustanavljali pripadniki nacistične stranke, in sicer iz pripadnikov splošne SS ter iz pripadnikov Koroške ljudske zveze. Pripadniki teh oddelkov, oboroženi v glavnem z lastnim orožjem in oblečeni v črne strankarske uniforme ter rjave uniforme, so v glavnem opravljali patroljno službo. V Črni je deloval šturm SA, ki je avgusta 1943 štel 20 pripadnikov, novembra tega leta se je povečal na 49; SA šturma sta delovala tudi na Prevaljah in v Guštanju, vendar število pripadnikov ni znano; mežiški je aprila 1944 štel 80 mož.

**Obratna zaščita (Werkschutz - WS)** je v okviru boja proti partizanom igrala pomembno, čeprav izključno defenzivno vlogo. Prvotno je bila ustanovljena predvsem za zaščito oborožitvenih obratov pred sabotažnimi akcijami, stavkami, ogrožanjem iz zraka. Pod vodstvom inšpekcije redarstvene policije je po začetnih težavah postala nazadnje zaprisežena pomožna policija, ki jo je izšolalo oborožitveno poveljstvo (Rüstungskommando). Bila je oborožena z zaplenjenim orožjem in oblečena v enotne uniforme. Tudi za Mežiško dolino imamo, sicer fragmentarne, podatke o njenem delovanju. Tako je julija 1943 štela obratna straža rudnika Mežica 11 pripadnikov, železarne Ravne pa 20. Za avgust tega leta je podatek za 5 pripadnikov obratne straže v topilnici svinca in cinka v Žerjavu, za november pa za 20.

**Nemški Volkssturm** so začeli ustanavljati po Hitlerjevem ukazu 25. septembra 1944 iz moških v starosti od 16 do 60 let, ki so se do tedaj na kakršenkoli način izognili vpoklicu v vojsko. Organizirali so jih v vode in čete ter jih dvakrat tedensko urili za bojne naloge. Tudi pripadniki deželne straže, obratne zaščite in drugih formacij so se postopoma vključevali v Volkssturm. Sodelovali so kot podpora policiji, orožništvu in vojski, v glavnem pa so opravljali stražarsko in patroljno službo. Znano je, da so na Prevaljah ustanovili četo Volkssturma, ki je štela 240 mož, razdeljena na tri vode, štab pa je imela v gostilni Ahac. Poveljnik je bil nadučitelj Paul Roland, pozneje R. Tischler. Vaje je imela vsako nedeljo. Ker se je vojna približevala svoji sklepni fazi, je razumljivo, da se je moštvo, razen redkih izjem, zelo branilo vključiti v to formacijo. V četi je bilo le moštvo iz trga, iz okolice pa ne, ker so se vpoklicani bali povračilnih ukrepov s strani partizanov. Na vajah je bilo mnogo neupravičenih izostankov, za katere je poveljnik odredil tri dni zapora. Moštvo se je tudi zelo upiralo prisegi in podpisu pol, vendar se je

uklonilo, ko so mu zagrozili z izgonom.<sup>10</sup> Podobno je bilo tudi v Črni, kjer je bila prisega Volkssturma 10. novembra 1944 v kinodvorani in se je je udeležilo le 40 moških, med njimi ni bilo nobenega rudniškega uradnika. Volkssturm so ustanovili tudi v Mežici, gotovo tudi v Guštanju, vendar nimamo podatkov.

Težko je ugotoviti skupno število pripadnikov vseh okupatorjevih oboroženih formacij v Mežiški dolini v vseh obdobjih vojne. Njihovo število je iz meseca v mesec nihalo. Iz podatkov, ki jih imamo na voljo, pa lahko sklepamo, da jih je bilo poleti 1944, torej v času največjega razmaha partizanstva, okrog 1400 do 1500.

## II. OKUPATORJEVE OCENE RAZMER

### Ocene pred pojavom partizanstva (april 1941 - junij 1942)

Že leta 1941 so delovale v Mežiški dolini, zlasti na območju Prevalj, in v Dravogradu uporniške skupine, sestavljene v glavnem iz pripadnikov KPS in SKOJ, vendar jih je gestapo odkril, še preden so lahko začele z akcijami, jih aretiral; nekateri člani so bili postreljeni kot talci, drugi odpeljani v taborišča. Tako do avgusta 1942, ko se je v zgornjem delu doline pojavil Štajerski bataljon, na tem območju ne moremo govoriti o partizanstvu. Temu primerna je tudi vsebina redkih orožniških poročil, ki so za ta čas ohranjena. Za leto 1941 imamo ohranjenih šest poročil za orožniško postajo Libeliče, sedem dokumentov za orožniško postajo Dravograd ter samo tri dokumente, ki so nastali na območju Mežiške doline (orožniška postaja Prevalje), vendar ne poročajo o stanju. Sklepamo lahko, da orožniki na postajah v Mežiški dolini, če bi se njihova poročila ohranila, v tem času nikakor ne bi ocenjevali stanja bistveno drugače kot ga je ocenjevala orožniška postaja Libeliče. Ocenjuje ga kot ugodno za okupacijsko oblast, prebivalstvo da je razen redkih izjem nasprotno bivšemu jugoslovanskemu režimu in kot tako naklonjeno okupacijski oblasti. Težave so bile na začetku z oskrbo z osnovnimi življenjskimi potrebščinami, čutilo se je pomanjkanje nekaterih prehrabnih artiklov (moke, masla, masti, jedilnega olja in prekajenega mesa), kar se je v začetku maja skupno z gospodarskim stanjem izboljšalo, prav posebej pa se je čutilo pomanjkanje mila in pralnega praška, kar je trajalo še do meseca julija. Veliko navdušenje med prebivalstvom je povzročilo praznovanje 1. maja, ki je bil dela prost dan, na njegov predvečer pa so v vseh krajih postavljali mlaje. Vedno številnejši ujeti pripadniki bivše jugoslovanske vojske so se vračali na svoje domove. Kulturno stopnjo prebivalstva pa so Nemci ocenjevali kot zelo nizko. Nobene domiselnosti niso opazili pri ureditvi hiš, njihove zunanosti in notranosti. Hiše so po njihovem mnenju videti zanemarjene, kar velja tako za zasebne hiše kot tudi za javne zgradbe. Stene že dolga leta niso bile pobeljene in so videti umazane, okenski in vratni okvirji so v slabem stanju, šipe mnogo kje razbite. Vznemirjenje in strah so povzročili izgoni prebivalstva v začetku julija. Zaradi izgonov, ki so se odvijali v času žetve, ko je delovna sila najbolj potrebna, so ostale nekatere kmetije brez delovne sile in brez možnosti za obdelavo. Razen omenjenih aretacij

<sup>10</sup> Josef Rausch, *Der Partisanenkampf*; August Walzl, *Als erster Gau, Entwicklungen und Strukturen des Nationalsozialismus in Kärnten*, Klagenfurt 1992; Radomir Luža, *Der Widerstand in Österreich 1938-1945*, Wien 1985; Rupert Butler, *Ilustrirana zgodovina gestapa*, Radenci 1998 (dodatek dr. Toneta Ferencza Gestapo v Sloveniji); ARS III (bivši arhiv CK ZKS), 304-94, mapa 1/5, Obvešč. Točka E/E, II. sektor, Položaj 21. I. 1945, dopis obvešč. Centru 11-B II. sektor; Linasi, Magistrska.

potencialnih upornikov so Nemci tu in tam pripravili kakšno osebo zaradi dajanja politično neprimernih izjav, drugih težav pa v letu 1941 in še dolgo v letu 1942 niso imeli.<sup>11</sup>

### Ocene v času prvih pojavov partizanstva in prvih akcij (julij - oktober 1942)

Na ozemlje Mežiške doline je v obravnavanem obdobju s štajerske strani posegal Šajerski bataljon, katerega poveljnik je bil v tem času Rudi Knez - Silas, politični komisar pa Boris Čizmek - Bor. Posebno aktivni sta bili 1. in 2. četa, in to v avgustu 1942. Tako sta že v začetku avgusta 1942 skupaj z bataljonskim štabom načrtovali napad na Nemce v Črni na Koroškem. V ta namen je poveljnik Knez s še tremi borci prišel v civilni obleki podnevi v Črno, z namenom zbrati podatke o nemških silah. Knez je z borko odšel k svojemu bratu Francu Knezu, ki je bil takrat župan okupatorjeve občine, da bi od njega pridobil potrebne podatke, dva borca pa sta vstopila v gostilno sredi trga. Natakariči sta takoj postala sumljiva in ju je prijavila orožnikom, ki so nato skupaj s pripadniki SA obkrožili gostilno in pričeli streljati. Borec Rudi Aram-Brico je bil takoj mrtev, Ferdo Zajc-Servac pa hudo ranjen, ujet, prepeljan v bolnišnico (iz nje je pobegnil, bil ponovno ujet in 10. marca 1943 v Mariboru ustreljen kot talec). Za napad na Črno se bataljonski štab ni odločil, pač pa je zažgal nekaj domačij v okolici Črne in kaznoval nekaj okupatorjevih sodelavcev. Brez dvoma je bataljon imel razloge kaznovati določene domačine, ki so se udinjali okupatorju, vprašanje pa je, ali je bilo to potrebno storiti na tako grob način, kajti s požigi je vzbudil negativne reakcije tudi pri sicer zavednem kmečkem prebivalstvu. O požigih imamo mnogo dokumentov ohranjenih v na začetku omenjeni zbirki orožniškega okrožja Velikovcev.

Ravno v tem času pa je prišel na Koroško 2. bataljon Savinjskega odreda ali Kranjčev bataljon iz sestave II. grupe odredov. Grupa, ki je štela 550 borcev pod poveljstvom Franca Rozmana-Staneta in Dušana Kvedra-Tomaža, je imela nalogo prodreti iz ljubljanske pokrajine čez Gorenjsko na Štajersko, da bi tam okrepila oborožen odpor. Potem ko je preživela na Gorenjskem nemško ofenzivo Enzian, v kateri je na nemški strani sodelovalo okrog 5000 pripadnikov različnih oboroženih formacij, je močno osuta po različnih poteh dosegla cilj. Kranjčev bataljon je, da bi se izognil obkolitvi, odšel čez Karavanke na Koroško, se tam 25. avgusta uspešno spopadel z elitno nemško enoto SS, nato pa 27. avgusta na Lužah ponovno prestopil predvojno mejo in po krajšem spopadu prišel v dolino Koprivne in nato nadaljeval pot prek Slemen na Smrekovec, 31. avgusta pa vzpostavil zvezo s Štajerskim bataljonom. Za glavnino bataljona je prišla še skupina 15 borcev, ki se je izgubila od glavnine. Posamezni borci so prišli tudi do Mežiške doline, vendar so bili ujeti.<sup>12</sup>

Prve evidentirane novice o partizanstvu na sosednjih območjih so se začele širiti po Mežiški dolini že junija 1942. Ljudje so se nanje po mnenju okupacijske oblasti različno odzivali: nekateri zadržano, drugi, kot na primer na Lešah, so iz strahu pred partizani poskrili Hitlerjeve fotografije, nekateri, najbolj vneti, so pričakovali od nemških oblasti odločno oboroženo akcijo in bili pri njej pripravljeni celo sodelovati.<sup>13</sup>

<sup>11</sup> ARS II, Orožništvo Slovenska Koroška (kopije v Koroškem pokrajinskem muzeju), poročila orožniške postaje Libelčice, 26. 4., 2. 5., 9. 5., 17. 6., 14. 7. 1941, in Dravograd, 30. 9. 1941.

<sup>12</sup> Linasi, Magistrska.

<sup>13</sup> ARS II, nemško gradivo, fasc. 806/1/2, poročila (v obliki formularjev) krajevne skupine nacistične stranke Prevalje za junij, julij in avgust 1942.

Zanimivo je, da je bil mežiški vod SS že 13. in 14. julija 1942 v akciji proti partizanom, ko le-teh še dolgo potem v Mežiški dolini ni bilo (Mežiški dolini najbližja enota je bila takrat Šaleška četa). Gotovo je šlo za preuranjene informacije o nevarnosti partizanskega napada, zato je vod SS zavaroval Mežico in cesto proti Črni, 17. in 18. julija, ko še tudi ni bilo nobene neposredne nevarnosti, pa so bili vodi SS Črna, Mežica in Prevalje skupaj v akciji na območju Uršlje gore in Jankovca. Povsem razumljive pa so akcije mežiškega voda SS (in najbrž tudi prej naštetih) od 28. avgusta dalje.<sup>14</sup> Konec avgusta na območju južne meje Koroške ustanovljeni alarmni oddelki so septembra dobili orožje in strelivo, in sicer je Mežiški dolini pripadlo skupno 100 pušk, 3000 nabojev in 60 ročnih bomb, od te količine polovico krajevni skupini nacistične stranke.<sup>15</sup> Za to obdobje imamo ohranjeno edino orožniško poročilo, ki govori o splošnem položaju, in sicer od orožniške postaje Mežica. Pravi, da so požigi, ki so jih partizani izvedli na območju Črne, kakor tudi pojavi posameznih partizanov (tri izmed njih je mežiška orožniška postaja aretirala) vznemirili prebivalstvo. Na splošno pa ocenjujejo položaj kot ugoden, zadržanje prebivalstva v političnem smislu naj bi bilo dobro, kar naj bi bila posledica polne zaposlenosti (delovne sile v vseh vejah gospodarstva je celo primanjkovalo), dobre oskrbe in dobrega zasluzka, in naj bi se to pokazalo tudi v dobrem rezultatu nabirke (Strassensammlung).<sup>16</sup>

To je bilo seveda obdobje pred porazom nemške armade pred Stalingradom, ko je bil nemški rajh še na višku moči.

### Ocene v času prvega vzpona osvobodilnega gibanja in prvih avtohtonih partizanskih enot (november 1942-avgust 1943)

Medtem ko je na sosednjem Štajerskem nacistično nasilje leta 1942 doseglo svoj višek, je bila Mežiška dolina še relativno mirna. V drugi polovici novembra se je pod Peco utaborila skupina borcev Savinjskega bataljona z namenom, da prezimi. Ker je s padcem Pohorskega bataljona na Osankarici 8. januarja 1943 odpadel načrt, da bi jo vključili v bataljon, je ostala na Koroškem, se čez zimo okrepila z vojnimi obvezniki, ki so se odtegnili vpoklicu v nemško vojsko in izvedla nekaj akcij, zlasti oskrbovalnih in propagandnih. Na začetku aprila 1943 je poveljnik IV. operativne cone Franc Rozman-Stane iz nje ustanovil Koroški bataljon, ki je bil po kriterijih Glavnega štaba NOV in POS po svoji moči le polbataljon, vendar je že v noči od 3. na 4. april izpeljal zahtevno in uspešno akcijo na Mežico. Po akciji je bil sicer nekaj časa v defenzivi, vendar si je sčasoma opomogel, se razdelil na tri čete, ki so vsaka zase, včasih pa tudi skupaj, izpeljale številne manjše akcije ne samo v Mežiški dolini, ampak tudi na Solčavskem in na Koroškem severno od senžermenske meje, najpomembnejša naloga bataljona pa je bila mobilizacija, ki jo je ob poprejšnji dobri obdelavi terena, kar je bila naloga aktivistov koroškega (pozneje mežiškega) okrožja, uspešno izvajal. Konec avgusta pa so tudi koroški partizani dobili ukaz za odhod na Dolenjsko zaradi bližajoče se kapitulacije

<sup>14</sup> ARS II, Orožništvo Slovenska Koroška, Verzeichnis über bisher durchgeführten Streifen und Einsatzes des SS Standortes Miess, 11. 9. 1942 (kopija tega in vseh orožniških poročil iz Mežiške doline so v Koroškem pokrajinskem muzeju v Slovenj Gradcu).

<sup>15</sup> ARS II, Orožništvo Slovenska Koroška, Dopis orožniškega oddelka Prevalje orožniškim postajam o dodelitvi orožja in streliva, 18. 9. 1942.

<sup>16</sup> ARS II, poročilo orožniške postaje Mežica, 24. 9. 1942.

Italije. Na Koroškem je ostala le terenska četa 20 borcev, kar je za narodnoosvobodilno gibanje na tem območju vsaj začasno pomenilo veliko osiromašenje.<sup>17</sup>

Za to obdobje imamo nekaj okupatorjevih dokumentov, vendar takih, ki opisujejo dogajanje, predvsem partizanske akcije. Našli smo celo obsežno in zelo zanimivo poročilo (z dodatki) o napadu na Mežico. Poročili, ki podajata oceno stanja, pa sta za to obdobje ohranjeni samo dve in to šele za 11. julij (Mežica) in 12. julij (Prevalje). Medtem ko prevaljsko navaja v enem stavku, da se splošni položaj od prejšnjih mesecev ni spremenil, pravi mežiško (ki ga lahko posplošimo tudi na Prevalje, Guštanj in Črno), da je razpoloženje prebivalstva previdno čakajoče (abwartend), zadržano in naravnano na kritiko. Zanimivo pa je, da vsa dotedanja poročila pripisujejo pomembno protinemško vlogo tako imenovanim klerikalnim in slovensko-nacionalnim krogom, ki da so zadnje čase razširili parolo, da hočejo Nemci vzeti Slovencem vero in materin jezik. Na območju Jamnice in Strojne so bile ravno v tem času v teku aretacije nekaterih kmetov, ki so podpirali partizane, in ob tem ugotavljajo, da »kmetje v pretežnem delu bolj ali manj simpatizirajo z bandami«.<sup>18</sup>

### Ocene v času drugega vzpona osvobodilnega gibanja (september 1943 - januar 1944)

V tem obdobju je že omenjena terenska četa z vključevanjem (takrat še ne z načrtno mobilizacijo) domačinov-ubežnikov iz nemške vojske ter prisilnih delavcev iz NDH in zasedenih območij Sovjetske zveze, ki so delali v železarni, kmalu toliko narasla, da so iz nje 12. oktobra ustanovili Drugi koroški bataljon. Razdelili so ga na tri čete, izmed katerih je druga četa skupaj s štabom ter njegovo zaščitno patruljo delovala na območju Mežiške doline. Najuspešnejša akcija je bil napad na železniško postajo Otiški Vrh 27. oktobra, ki je bil del širše zasnovane akcije na železniške postaje v Mislinjski dolini. Po tej akciji ter številnih drugih in po skoraj triurnem mitingu v Kotljah 31. oktobra so Nemci organizirali proti partizanom v Mežiški dolini obsežno hajko od 6. do 8. novembra. Del čete s štabno zaščito so nemške sile 7. novembra presenetile in napadle pri Petriču v Jazbini in ji povzročile izgube, Nemci sami pa v tej hajki niso imeli izgub. Bataljon pa je še naprej naraščal, zlasti njegova druga četa, zato so večjo skupino delavcev iz NDH poslali v njihove domače kraje, novembra so poslali skupino borcev v sestav Pohorskega odreda, konec decembra pa je bataljon ponovno toliko narasel, da so ga razdelili na dva dela, od katerih je manjši (80 borcev) ostal na Koroškem, večji (okrog 100 borcev) pa so poslali v sestav Zidanškove brigade, ki jo je štab IV. operativne cone ustanovil 8. januarja 1944, in je nato ta skupina tvorila njen 3. bataljon. V 2. četi se je zlasti po novembrski hajki, v kateri je na nepojasnen način umrl sekretar OK KPS za mežiško okrožje Polde Eberl-Jamski, pojavil sum o plavogardistični nevarnosti, zaradi katerega je bilo usmrčenih nekaj borcev iz Slovenskih Goric, ki so zaradi pretrganih zvez s Pohorjem prišli v partizane na Koroško, na njihovem območju pa je ravno takrat začel razvijati četniško gibanje Jože Melaher-Zmagoslav. Usmrčenih je bilo tudi nekaj terenskih aktivistov. Afera s plavogardisti se je nato širila tudi v Pohorskem odredu in pozneje v Zidanškovi brigadi ter med aktivisti na terenu, v Mežiški dolini pa ni pustila

<sup>17</sup> Linasi, Magistrska.

<sup>18</sup> ARS II, Orožništvo Slovenska Koroška, poročilo orožniške postaje Mežica, 11. julija 1943, in orožniške postaje Prevalje, 12. julija 1943.

vidnejših posledic. Le novoizvoljeni sekretar OK KPS Jože Gutovnik-Aga je, potem ko se je razočaral nad partizanstvom in bil tudi sam osumljen plavogardizma in ko so ga januarja 1944 ujeli Nemci, prestopil h gestapu, ki ga je uporabil za svojega propagandista in skušal z njegovo pomočjo na premeten način odvrniti ljudi od osvobodilnega gibanja. Ta gestapovska akcija pa ni imela večjega uspeha. V tem obdobju je delovalo na območju Mežiške doline okrožno načelstvo VOS z več skupinami, ki so izvajale usmrtnitve okupatorjevih sodelavcev. Štabna zaščita bataljona je predvsem z zbiranjem obveščevalnih podatkov pomagala Šlandrovi brigadi pri njenem napadu na Črno v noči od 20. na 21. januar 1944. Napad brigade na orožniško postajo ter na postojanko graničarske čete pa ni uspel, saj ji ni uspelo zavzeti postojank, spopadati pa se je morala tudi z domačimi pripadniki SA.<sup>19</sup>

Za to obdobje imamo že več okupatorjevih dokumentov, iz katerih je mogoče razbrati njegove ocene položaja, vendar še vedno manj kot za vse nadaljnje mesece leta 1944. Tako imamo za mesec september eno samo poročilo, ki ga je napisal orožniški pododsek Prevalje in se kot tako nanaša na vso Mežiško dolino. Pravi, da je splošni položaj od zadnjega poročila (ki je bilo gotovo pisano na začetku tega meseca, a se ni ohranilo) nespremenjeno neugoden. Številni prihodi partizanov zlasti na območje Prevalj so povzročili velik strah pri nemško mislečem prebivalstvu in celo pri krajevnem vodstvu nacistične stranke. Obstaja velika verjetnost partizanskega napada na Prevalje, ki je okrepljena posebej spričo dejstva, da so bile vse sile orožniške rezervne motorizirane čete odpeljane drugam in tako je partizanom lahko držati v šahu majhne skupine orožništva in deželne straže, kot se je aprila tega leta dogodilo v Mežici. Tudi med delavci iz NDH, ki delajo v železarni Ravne, je vzdušje slabo zaradi slabih plač in slabe oskrbe, zato jih je dotlej 32 pobegnilo, nekateri domov, nekateri pa gotovo v partizane.<sup>20</sup> Strah pred partizanskim napadom na kraj je oktobra izrazila v svojem poročilu tudi orožniška postaja Guštanj, ki je v nadaljevanju posebej poudarila svoj vtis, da »večji del tukajšnjega prebivalstva podpira bandite in jim posreduje informacije«.<sup>21</sup> Čez dva dni je na osnovi sporočila iste orožniške postaje, potem ko je navedla, kateri dopustniki iz nemške vojske so odšli v partizane, orožniško okrožno poveljstvo Velikovec zapisalo med drugim: »Sporočeno je tudi, da se v sedanji slabi varnostni situaciji na tem območju ne svetuje pripadnikov vojske puščati na dopust na to območje, ker večji del prebivalstva podpira oziroma mora podpirati bandite, in ti vsak prihod dopustnika takoj zaznajo. Le-tega nato vzamejo s seboj ali, kar je bolj verjetno, gre sam k njim«.<sup>22</sup> Sicer pa sta za oktober ohranjeni dve poročili orožniškega pododseka Prevalje (nanašata se torej na vso Mežiško dolino). Skupna obema je ugotovitev, da je stanje v dolini in razpoloženje prebivalstva (za okupatorja) vedno slabše, k čemur je pripomogel slab položaj na frontah, vključno s stalingrajsko katastrofo, kapitulacija Italije in drugo. Zlasti razpoloženje prebivalstva izven dolinskih središč, kjer ni orožniških postaj, je utesnjeno, zadržano in odklonilno, kar se vidi po tem, da prebivalstvo kljub številnim prihodom partizanov poda malo prijav. Izgovarja se, da mu partizani grozijo s smrtjo v primeru prijave, za katero da bodo gotovo izvedeli. Kljub nekaterim prijavam, ki jih je prebivalstvo vendarle podalo, partizani svojih groženj dotlej

<sup>19</sup> Linasi, Magistrska.

<sup>20</sup> ARS II, Orožništvo Slovenska Koroška, poročilo orožniškega pododseka Prevalje, 22. 9. 1943.

<sup>21</sup> ARS II, Orožništvo Slovenska Koroška, poročilo orožniške postaje Guštanj, 27. 10. 1943.

<sup>22</sup> Slovenski znanstveni inštitut Celovec, Poročila o položaju (odslej SZI, Lageberichte), zapis sporočila orožniške postaje Guštanj, 29. 10. 1943.

niso uresničili. Prebivalstvo je razen v štirih glavnih krajih najmanj v 85 do 90 odstotkih slovensko. Mnogi mladeniči- vojni obvezniki gredo raje v partizane namesto v nemško vojsko, ali pa izkoristijo prvi dopust za beg v partizane, in se do sedaj razen posameznikov nihče ni od tam prostovoljno vrnil. Ker je iz vsake občine precej ljudi že v partizanih, je razumljivo, da jih sorodniki, ki so doma, izdatno podpirajo, zlasti z novicami.<sup>23</sup> V zvezi z odkrito krajo večje količine eksploziva in vžigalnikov v skladišču mežiškega rudnika in v povezavi z nameravanim miniranjem Štoparjevega viadukta na Poljani, kar vse se je zgodilo konec oktobra 1943, pa je orožniška postaja Mežica zapisala med drugim tudi: »Iz vsega izhaja, da je dolinska organizacija (Talorganisation) v jamskem obratu okrepljena in ima med delavci vedno več privrženecv, ki so v zvezi s komunističnimi bandami in jih podpirajo.«<sup>24</sup> V novembru se je Nemcem zdelo, da so s tridnevno hajko partizane vsaj začasno onemogočili, svoje naj bi naredila tudi zima z visokim snegom, ki je zgodaj zapadel, in da se je s tem okrepila morala vsaj tistega dela prebivalstva, ki je nemško usmerjeno in naklonjeno okupacijski oblasti. Zanj ugotavljajo, da ga je malo in da ima težak položaj. Večinsko slovensko prebivalstvo, ki je sicer do dogodkov doma in na frontah zadržano in redko daje izjave in komentarje, pa ima vendarle velik vpliv in si želi zmage nemških nasprotnikov; namesto Nemcev bi rado videlo tukaj Angleže ali koga drugega, vsekakor pa upa na ponovno vzpostavitev nekdanje jugoslovanske države; da simpatizira s panslavizmom, se vidi tudi po tem, da se noče truditi z nemščino, tudi če jo obvlada in četudi pride kdo na orožniško postajo prijaviti partizane, reče: »Dober dan, kdo govori slovensko« (slednje je tudi v dokumentu zapisano v slovenskem jeziku - op. avt.) in nato počaka, da pride prevajalec. Tudi v uradih govorijo z uslužbenci slovensko, pod vplivom partizanov skrivajo Hitlerjeve slike celo tisti, za katere se smatra, da so naklonjeni okupacijski oblasti, da ne bi bili v primeru partizanske zmage osumljeni simpatiziranja z Nemci. Zaradi vedno nižjih plač, ki so bile že prej nizke, in zaradi težav z oskrbo in s tem povezanim pomanjkanjem nekaterih življenjsko pomembnih artiklov, kot mleka in jajc (posebno se je to občutilo na območju Guštanja, saj je celo krajevni kmečki vodja, ki je imel sam šest molznih krav, oddajal le tri litre mleka na teden) in pomanjkanja še drugih potrebščin, zlasti čevljev, vlada med delavci v železarni in med rudarji vse večje nezadovoljstvo, zato ima nasprotna dolinska organizacija (Talorganisation) s komunističnimi tendencami med njimi vse več privrženecv.<sup>25</sup> Slabo razpoloženje prebivalstva v političnem smislu so Nemci opazili tudi v decembru in tudi izboljšanja v tem smislu niso pričakovali, kljub temu, da je bila oskrba prebivalstva z osnovnimi življenjskimi dobrinami kljub petemu letu vojne razen v izjemnih primerih in kljub temu, da kmetje slabo izpolnjujejo svoje obveznosti do oddaje pridelkov, dokaj zadovoljiva, dodatno zadovoljstvo pa naj bi po mnenju Nemcev povzročili tudi njihovi božični dodatki. Vse to nezadovoljstvo pa so pripisovali vplivu slovenskih nacionalnih, klerikalnih in komunističnih krogov, posebej še partizanski propagandi, ki nastopa z gesli o nacionalni osvoboditvi Slovencev. Z gotovostjo se lahko trdi, da si 70 odstotkov prebivalstva želi nemškega poraza, zato nobena nemška oborožena akcija nima posebnega uspeha, kajti ljudje obveščajo partizane tako, da le-ti vedo tako rekoč na uro natančno za vse, kar policija načrtuje. Na tako imenovane »prisilne rekrutacije«, ki jih izvajajo med prebivalstvom partizani, nima

<sup>23</sup> ARS II, Orožništvo Slovenska Koroška, poročilo orožniškega pododseka Prevalje 4. 10. in 28. 10. 1943.

<sup>24</sup> SZI, Lageberichte, poročilo orožniške postaje Mežica, 4. 11. 1943.

<sup>25</sup> ARS II, Orožništvo Slovenska Koroška, poročila orožniških postaj Črna, 17. 11., Mežica, 17. 11., Guštanj, 17. 11. in 24. 11. ter orožniškega pododseka Prevalje, 18. 11. in 25. 11. 1943.

prebivalstvo nobenih pritožb, nasprotno temu pa označuje kot veliko krivico, če nemška oblast aretira osebe, za katere se sumi, da podpirajo partizane.<sup>26</sup> Posebej zanimivo pa je poročilo orožniškega pododseka Prevalje z dne 11. januarja 1944. Pravi takole: »Stanje v političnem oziru se na tukajšnjem območju nikakor ni izboljšalo. Z malimi izjemami nima vse tukajšnje prebivalstvo ne želje ne volje, da bi se sprijaznilo z idejami nacionalsocializma in po njih živelo. V tem oziru pa tudi manjka ustrezne državne in strankine propagande. Samo nekaj shodov, potem pa dolgo nič. Mnogi, ki bi bili za to poklicani, se delajo brezbrizne iz strahu pred banditi. Pač pa razvijajo banditi neumorno propagando, ljudstvo jim verjame ter jih uboga. V zadnjem času trdijo banditi, da bo v dveh mesecih vojne konec, Nemčija pa poražena. Kot smo že večkrat omenili, je večji del prebivalstva na strani banditov... O nastopu večjih band sploh ne dobivamo poročil, ali pa pridejo le-ta mnogo prepozno.... Po razmeroma mirni dobi preko božičnih praznikov so se banditi začeli živahno gibati v tukajšnjih obmejnih predelih. Po še ne ugotovljenih poročilih so se banditi s Pece zbrali ter se združili z banditi iz Štajerske (gre za že omenjeni odhod 100 borcev na Pohorje - op. avt.). Ni še jasno, ali bodo skupaj odšli kam drugam, ali pa pripravljajo kakšno večjo akcijo tukaj. Z zadnjim dejstvom moramo računati... Banditi bržčas povsod, kjer se zberejo v večjem številu, zapirajo doline ter puščajo ven samo tiste ljudi, na katere se popolnoma zanesejo... Tem očitneje pa deluje sedaj v okolici Uršlje gore močna skupina, ki je pod vodstvom bandita Grabnerja. Videti je, kot da bi nekaj prikrivala ter hotela privabiti varnostne organe ali oddelke k sebi... Ni dvoma, da ima Grabner in njegova mala skupina neko posebno nalogo.«<sup>27</sup>

Gre za bataljon, ki je ostal v Mežiški dolini, in za poveljnika Benedikta Grabnerja-Dušana, domačina iz Črnceč, pred odhodom v partizane pripadnika SS, ki je padel marca 1944 v Hudinji nad Vitanjami kot poveljnik 3. bataljona Zidanškove brigade in ki ga Nemci omenjajo v svojih poročilih pogosto, s strahospoštovanjem, in mu včasih celo pripisujejo večjo vlogo in večje zasluge, kot jih je dejansko imel. Iz poročila se vidi tudi, da Nemci niso bili natančno seznanjeni niti z organizacijo partizanske vojske niti z organizacijo terena. Vedeli so le, da deluje med domačim prebivalstvom neka podtalna organizacija, ki ji niso vedeli pravega imena, pa tudi o partizanskih enotah in njihovem formacijskem sestavu niso imeli prave predstave. Nekaj malega so vedeli ali vsaj domnevali o namenih in ciljnih partizanov, vendar očitno niso imeli pravega vira informacij.

O napadu Šlandrove brigade na Črno v noči od 20. na 21. januar 1944, v katerem so sodelovali tudi borci štabne zaščite Koroškega bataljona in pripadniki VOS za mežiško okrožje, ki so usmrtili dva pripadnika SA in tri druge okupatorjeve sodelavce, se je ohranilo več nemških poročil, ki samo dogajanje v Črni ob napadu dokaj natančno opisujejo. Eno izmed njih pravi med drugim: »Banditi so z vseh strani naenkrat napadli Črno. Prišli so iz južne strani. Če bi hoteli priti iz severne ali severovzhodne, bi morali zaradi neugodnega terena priti že podnevi. Pred napadom nihče (od domačinov-op.avt.) ni podal prijave (o njihovem zbiranju - op. avt.), po samem napadu pa so podali prijave le tisti, ki so utrpeli kakršnokoli škodo. Vzrok za to je delno v simpatijah do njih, delno pa v strahu pred njihovimi povračilnimi ukrepi. Odvlečenje in umor pripadnikov SA in

<sup>26</sup> ARS, Orožništvo Slovenska Koroška, poročila orožniškega pododseka Prevalje, 2. 12., 9. 12., 15. 12. ter orožniške postaje Črna, 29. 12. in orožniške postaje Guštanj, 29. 12. 1943.

<sup>27</sup> ARS II, Orožništvo Slovenska Koroška, poročilo orožniškega pododseka Prevalje, 11. 1. 1944.

drugih nemško mislečih ljudi je tako prestrašil prebivalstvo, da se pripadniki SA protivijo še nadalje opravljati svojo službo. Nekateri pripadniki NSDAP se želijo preseliti v notranjost rajha. Z različnih strani prihajajo novice, da so banditi pri umiku izjavljali, da česar tokrat niso dosegli, bodo s ponovnim prihodom, takrat močnejši.«<sup>28</sup>

### Ocene v času največjega razmaha osvobodilnega gibanja (februar - september 1944)

V začetku februarja 1944 je bil ustanovljen Vzhodnokoroški odred (VKO), ki je bil sprva še razdeljen na tri čete in minerski vod. 16. aprila 1944 so ga razdelili na dva bataljona, 29. julija pa ustanovili še tretji bataljon; vsak je imel po dve četi, minerski vod, štabno zaščito odreda in še dve skupini (pozneje četi), ki sta odšli na območje severno od Drave (nadaljnijma dvema se podvig ni posrečil). Od 140 borcev, kolikor jih je imel odred na začetku, se je do 29. septembra, ko je bil skupaj s Koroško grupo odredov (KGO), pod katero je od aprila dalje sodil, ukinjen, z mobilizacijami, ki so bile ena izmed njegovih najpomembnejših nalog, povečal na več kot 500, poleg tega je dajal pomoč v borbah tudi Zapadnokoroškemu odredu in enotam izven Koroške. Na območju Mežiške doline sta delovala prvi in tretji bataljon, včasih je vanjo posegel tudi drugi, ki je deloval na območju severno od senžermenske meje. Februarja 1944 je prišla na Štajersko 14. divizija in po tritedenski nemški ofenzivi proti njej so se njeni deli umaknili tudi v zgornji del Mežiške doline. Divizija se je v nadaljnjih mesecih z mobilizacijo novih borcev zelo okrepila in kot velika enota s svojo prisotnostjo in aktivnostjo posredno vplivala tudi na partizanstvo na Koroškem. Neposredno je posegla v svojem bojnem delovanju na območje Mežiške doline Bračičeva brigada, in sicer v začetku maja, ko je skupaj z VKO napadla in zažgala lesni obrat v Mušeniku, mobilizirala precej novih borcev in se na Javorju spopadla s četo SS policije iz Črne. V maju 1944 je bil ustanovljen tudi koroški bataljon VDV (od septembra 1944 4. bataljon 3. brigade VDV), ki je velik del svoje dejavnosti izvajal na območju Mežiške doline. Bojne aktivnosti pa so občasno izvajale tudi druge, manjše skupine borcev (kurirji, oboroženi aktivisti, pripadniki gospodarskih komisij in drugi). Vse našete enote so, dodobra oskrbljene in opremljene z orožjem, strelivom in opremo, ki so jim jo odmetavali zahodni zavezniki, tudi na območju Mežiške doline izvedle številne akcije, boje in spopade. Prepodrobno bi bilo naštevati vse, naj omenimo le napad 2. bataljona na 2. četo 3. bataljona 13. SS policijskega polka v Koprivni 23. junija ali napad 1. bataljona VKO na okrepljen vod iste nemške enote ob priliki, ko je nameravala izgnati Adamičevo, po domače Plaznikovo družino, v Bistri 28. junija 1944 in ko so imeli Nemci po lastnih podatkih 10 mrtvih in 14 ranjenih in izgubili tank. Ob širokopotezni akciji osvobajanja Zgornje Savinjske doline, ki se je začela v noči na 1. avgust 1944 in ki sodi med najzahtevnejše in najuspešnejše operacije slovenske partizanske vojske, so tudi enote VKO tvorile člen v strateški razporeditvi sil okrog doline, zlasti v smislu zavarovanja akcije na prehodih iz Mežiške v Zgornjo Savinjsko dolino, večkrat pa so demonstrativno napadle tudi okupatorjeve postojanke v Črni. Ravno v zvezi z obrambo osvobojenega ozemlja je prišlo v dolini Bistre in Koprivne med 19. in 24. avgustom 1944 do hudih bojov med 1. in 3. bataljonom VKO na partizanski in med 2. četo 3. bataljona 13. SS policijskega polka in enotami Treckovega polka gorskih lovcev na

<sup>28</sup> SZI, Lageberichte, poročilo orožniške postaje Črna, 24. 1. 1944.

nemški strani. Tolikšen vzpon in uspeh partizanske vojske pa je omogočila vsestranska podpora vsega prebivalstva Mežiške doline, ki je partizansko vojsko oskrbovalo, skrbelo za ranjence in obveščalo partizane o premikih nemških sil. Vsa dolina je bila organizirana, v domala vseh krajih so delovali odbori OF in odbori drugih množičnih organizacij (ženske, mladinske); zlasti v okviru okrajnih odborov OF so delovale gospodarske komisije, ki so nosile glavno težo oskrbe partizanskih enot in zalednih ustanov. V avgustu je bil ustanovljen tudi Okrožni odbor OF za mežiško okrožje.<sup>29</sup>

Ni čudno torej, da je pisec poročila orožniškega pododseka Prevalje 26. februarja 1944 zapisal, da ljudstvo na tukajšnjem območju (Mežiške doline) nič več ne misli na nemško zmago, ampak samo še na poraz.<sup>30</sup> Seveda je treba istočasno pripomniti, da vse okupatorjeve ocene niso bile tako pesimistične, kot je pravkar navedena. Dogajanje se je namreč iz meseca v mesec spreminjalo, na frontah tudi zaveznikom ni šlo vedno gladko, partizani pa so v bojih z nemškimi silami občasno doživljali tudi neuspehe. Okupator si je mnogo obetal od prihoda 13. SS policijskega polka 18. aprila 1944, ki je res prevzel nase glavno težo boja proti partizanom in začasno dosegel celo nekaj uspehov. Tako so od 14. do 19. maja izvedli večjo hajko proti partizanom med Savinjo, Pako, Mislinjo in štajersko-koroško mejo. Znotraj obroča je bil tudi 1. bataljon VKO. Med to akcijo se je samo iz območja orožniške postaje Črna vrnilo na domove 28 novomobiliziranih partizanov, od teh jih je 20 dezertiralo, 8 pa so jih partizani zaradi nesposobnosti za vojaško službo odpustili. Nemcem se je zdelo, da so s to akcijo uspeli dvigniti razpoloženje zlasti pri nemškem delu prebivalstva in pri tistem, ki je »voljan za izgradnjo« (aufbauwillig), za kar so videli dokaz, da je otroški vrtec v Črni začel ponovno delovati, tudi šola naj bi začela delati z novim šolskim letom, aparaturo za predvajanje filmov, ki so jo partizani poškodovali ob napadu 21. januarja 1944, so ponovno usposobili, pri praznovanju materinskega dne je bilo udeleženih 40 mater, pri zadnji nabirki, ki jo je izvedla Nemška delavska fronta (DAF), so nabrali 4000 RM, krajevna skupina SA je izvedla strelske vaje, krajevna skupina nacistične stranke je ponovno začela z apeli; na apelu političnih voditeljev in sodelavcev Koroške ljudske zveze (KVB) 26. maja je bilo prisotnih več kot 60 oseb, udeležil se ga je tudi okrožni vodja (Kreisleiter). Mnogo so si obetali tudi od propagandnih shodov, ki jih je prirejal nekdanji partizanski funkcionar Jože Gutovnik-Aga in na katerih naj bi razkrinkaval prave namene in cilje partizanstva, ki da niso narodno-osvobodilni ampak boljševidni in kot taki nevarni tako nemškemu kot slovenskemu prebivalstvu. Takšno nasprotno propagando naj bi vsak po svoje širili tudi partizanski ubežniki, ki jih policija ni zaprla in poslala v taborišče, česar so se sprva bali.<sup>31</sup> To so redke optimistične navedbe v nemških poročilih, v glavnem pa je skupni imenovalac ocen, da se razpoloženje prebivalstva od zadnjega poročila dalje ni bistveno spremenilo in da je slabo. Vse manj ljudi da verjame v nemško zmago in le malo jih še zastopa nemške interese. Tisti redki, ki to še počnejo, so spričo vojnih dogodkov, ki so za nemški rajh neugodni, prestrašeni in potrti. Opogumijo jih le občasne aretacije ljudi (včasih celo skupin ljudi), ki so osumljeni, da podpirajo partizane. Ravno zaradi strahu pred aretacijo pa so zlasti avgusta cele družine z majhnimi otroki odšle v partizane (na osvobojeno ozemlje Zgornje Savinjske doline-op.avtorja). Tudi v uporabo novega orožja V I, ki je sprva zbudilo novo upanje v nemško zmago, ljudje ne verjamejo dosti. Razpoloženje slovenskega prebivalstva do

<sup>29</sup> Linasi, Magistrska.

<sup>30</sup> ARS II, Orožništvo Slovenska Koroška, poročilo orožniškega pododseka Prevalje, 26. 2. 1944.

<sup>31</sup> ARS II, Orožništvo Slovenska Koroška, poročilo orožniške postaje Črna, 26. 5. 1944.

nemškega in nemško mislečega se ni izboljšalo; je strašljivo, zlovoljno in polno sovraštva, na kar neugodno vplivajo vojni dogodki in partizanska propaganda, ki slabo stanje na frontah s pridom izkorišča. Prebivalstvo njihovo propagando večinoma sprejema in ji verjame, tudi v to, da bo vojne kmalu konec, še zlasti potem ko so zahodni zavezniki odprli drugo fronto, ko je bil izveden atentat na Hitlerja, ko je sovjetska armada na vzhodni fronti doživela uspehe in ko je partizanom uspelo osvoboditi najprej del, nato pa vso Zgornjo Savinjsko dolino, kar vse ljudje jemljejo kot slabosti nemškega rajha. Zelo težko je ljudem z nasprotno propagando dokazati, da se partizani borijo za sovjetski sistem, in zdi se, da bi jim tak sistem bolj odgovarjal kot nemški. Prebivalstvo tudi redko prijavlja partizane, čeprav se le-ti na določenih območjih stalno gibljejo. Da je vpliv partizanov velik, je dokaz, da se zelo malo partizanskih mobilizirancev, za katere so bili Nemci prepričani, da so mobilizirani na silo, vrne oz. dezertira, čeprav imajo dovolj možnosti za to, kar potrjujejo tudi tisti, ki so se vendarle vrnili. Slednji namreč izjavljajo, da je iz partizanov mogoče dezertirati kadarkoli. Partizani so vse mesece izvajali mobilizacije celih skupin ljudi, v avgustu so zlasti v okolici Črne razvili močno dejavnost, in trije demonstrativni napadi na Črno so dali Nemcem slutiti, da bodo poskušali Črno tudi zavzeti. Večja akcija nemških sil na začetku avgusta v okolici Črne ni dala skoraj nobenega uspeha. Prebivalstvo v okolici Črne močno podpira partizane s hrano, ne prijavlja partizanov ali pa prijavlja samo večjo škodo, kot na primer odvzem živine, da bi lahko na tej osnovi zahtevalo od občine odškodnino, zato se je župan Črne Haselmayer odločil, da v delilni periodi v mesecu septembru ne bo dodelil ljudem na tem območju živilskih kart. Izvzete naj bi bile samo rudarske družine. Pasivni odpor prebivalstva do učenja in govorjenja nemškega jezika je zelo velik; čeprav se otroci učijo v šolah nemško, izven šole nemško nočejo govoriti in tudi na nemških prireditvah nočejo sodelovati s prepevanjem nemških pesmi.

Zgoraj opisane razmere so zelo strnjen povzetek iz dokaj številnih nemških poročil iz tega obdobja, splošno stanje, kot je opisano, pa je bilo za Nemce slabo kljub dejstvu, ki ga navajajo v vseh poročilih, da je bilo gospodarsko stanje v dolini ugodno in da je oskrba prebivalstva potekala v glavnem nemoteno. Tudi oddaja pridelkov s strani kmetov je bila v glavnem nemotena, prav tako na začetku obravnavanega obdobja tudi odvoz lesa iz gozdov; pozneje sta se sekanje in odvoz lesa iz gozdov pod pritiskom partizanov skoraj povsem ustavila, enako je veljalo tudi za lov. Le občasno se je pojavilo pomanjkanje čevljev in preje, v Guštanju tudi pomanjkanje mleka, zaradi partizanskih (in nemških) mobilizacij pa občasno, zlasti ob konicah, kot na primer ob času žetve, tudi pomanjkanje delovne sile. Gospodarsko stanje je bilo bistveno težje le v zgornjem delu doline, ker je bilo delovanje partizanov na tem območju tudi najintenzivnejše, in je prihajalo do poškodovanja mostov, številnih mobilizacij rudarjev in gozdnih delavcev ter do odгона živine.<sup>32</sup>

Že v prejšnjem poglavju smo nakazali problem, kaj je nemški okupator v Mežiški dolini sploh konkretnega vedel o organizaciji, strukturi in ciljih svojega nasprotnika - partizanske vojske z njeno terensko organizacijo Osvobodilno fronto. Ta problem

<sup>32</sup> ARS, Orožništvo Slovenska Koroška, poročila orožniških postaj Črna, 10. 3., 6. 4., 25. 4., 26. 5., 26. 7., 10. 8., 26. 9., Mežica, 8. 3., 24. 5., 9. 6., 24. 7., 9. 8., Prevalje 10. 3., 27. 4., 26. 5., 10. 6., 11. 6., 28. 7., 10. 8., Guštanj, 26. 4., 26. 5., 10. 6., 26. 7., 10. 8., 10. 9. in orožniškega pododseka Prevalje, 11. 3., 11. 4., 27. 4., 12. 6., 13. 8. 1944.

bomo skušali na tem mestu natančneje pojasniti, obenem pa evidentirati tudi možne vire, iz katerih so podatke črpali. Ugotavljamo, da so bili viri nemških informacij o partizanih predvsem zaslišanja ujetnikov ali dezerterjev, zaslišanja aretiranih pripadnikov osvobodilnega gibanja, občasna zaplenba kakšnih partizanskih dokumentov (to je razvidno iz njihovih poročil, v arhivih pa med nemškim gradivom najdemo tudi partizanske dokumente same, večinoma že prevedene v nemški jezik), poročila izvidnikov (»raztrgancev«), ki jih je na teren pošiljala gestapovska izpostava Prevalje, pozneje Dravograd, prijave orožniških in gestapovskih zaupnikov na terenu, ugotovitve, do katerih so prihajali v okviru delovanja svojih organizacij (NSDAP, KVB, NSKK, DAF in drugih) ter prijave prebivalstva. Da bi bil gestapo pošiljal v partizanske enote svoje agente, ki bi ga bili obveščali (česar so se partizani bali, saj so bile tudi nekatere usmrtnitve izvršene na osnovi tovrstnih sumov, tako na Koroškem kot na Pohorju, kar vse je znano pod imenom »pohorska afera«), na osnovi doslej odkritega okupatorjevega gradiva, ki ga vendarle ni malo, ni bilo mogoče ugotoviti (tudi zgodovinarji, ki se ukvarjajo z drugimi predeli Slovenije, so podobnega mnenja). Bili so le posamezni poskusi, kar vemo iz partizanskih virov, vendar so bili že na začetku odkriti in onemogočeni (oktobra 1943 je štabna zaščita Koroškega bataljona odkrila primer, ki ga lahko označimo kot takega). Zaupniki, tako orožniški kot gotovo tudi gestapovski (za slednje lahko domnevamo na osnovi dokumentov, ki obstajajo za Štajersko, kajti za Koroško se tovrstna dokumentacija ni ohranila) so delovali na terenu in tam prihajali v stik s partizanskimi enotami in organizacijo OF. To se jasno vidi tudi iz orožniških poročil, kjer je njihovo delovanje večkrat omenjeno. Metoda gestapa, kar vemo iz gestapovskih dokumentov, ohranjenih za Štajersko, je bila zlasti pri odkrivanju terenske organizacije OF ta, da so v že nekoliko odkrito mrežo vklopili svojega zaupnika (Gegenperson). Seveda so ljudje zlasti na podeželju takoj opazili sumljivo obnašanje določenih oseb ali osebe, ki so bile v nekem kraju tuje, in so bili previdni v stikih z njimi. Gestapo pa se je na terenu, kjer je bilo partizanstvo razvito in kjer so se partizanske enote večkrat pojavljale, bolj kot agentov-civilistov posluževal izvidnikov (Aufklärer, med ljudmi znani kot »raztrganci«). Ta metoda se je za gestapo pokazala kot bolj učinkovita od agentov, kajti izvidniki, preoblečeni v partizane, ki so se izdajali za kurirje, patrolje, izgubljene pripadnike enot idr. so včasih uspeli preslepiti kakšno osebo, ki jo je nato gestapo aretiral in z nečloveškim mučenjem izsilil iz nje priznanje o sodelovanju. Sčasoma pa tudi ta metoda ni dajala več uspehov.

Tako je gestapo na osnovi obsežne dokumentacije, ki jo je zaplenil partizanom na Koroškem (po opisu okoliščin sodeč gre za zaplenbo ob napadu na bunker aktivista Matije Verdnika-Tomaža konec januarja 1944) ugotovil organizacijo partizanstva na zahodnem Koroškem in njegovo povezavo z Gorenjsko, zlasti obstoj Zapadnokoroškega odreda in VOS ter osnovne cilje partizanov na Koroškem. Napačno pa navajajo, da sodi zahodna Koroška pod X. korpus, ki da se imenuje tudi štab III. operativne cone (v resnici gre za štab IX. korpusa, III. operativna cona pa je bilo staro ime za to območje).<sup>33</sup> Konec julija 1944 so s pomočjo terenskih zaupnikov in ujetnikov pravilno ugotovili, da na območju Mežiške doline delujeta dva bataljona Vzhodnokoroškega odreda in da pod operativno območje odreda sodi poleg vzhodne Koroške tudi Solčavsko.<sup>34</sup> Mímgrede, tudi obsežen elaborat štaba Treeckovega polka

<sup>33</sup> ARS II, Orožništvo Slovenska Koroška, dopis poveljnika orožništva za Koroško o partizanski dejavnosti na Koroškem, 9. 3. 1944.

<sup>34</sup> ARS II, Orožništvo Slovenska Koroška, poročilo orožniške postaje Črna, 28. 7. 1944.

gorskih lovcev, ki je nastal na začetku leta 1945, omenja na kratko delovanje Vzhodnokoroškega odreda, ki pa ga v času nastanka elaborata že ni bilo več. To pa je tudi vse, kar so konkretnega vedeli, in tudi to je dokaz, da jim v partizanske enote, zlasti še v njihove štabe ni uspelo vriniti svojih zaupnikov. Če bi jim to uspelo, domnevamo, da bi bili vnaprej vedeli za vsako načrtovano partizansko akcijo, kdaj in kje se bo zgodila, s kakšnimi silami bodo partizani nastopali in podobno, in bi bili temu prilagodili svoje protiakcije, skratka, pri zatiranju partizanstva bi bili mnogo bolj učinkoviti. Tako pa imamo zelo malo primerov, ko bi bila kakšna partizanska enota v Mežiški dolini in na Koroškem nasploh doživela katastrofo. Kjer se je to zgodilo, se je slučajno, na osnovi premajhne previdnosti poveljujočega osebja ali pa po krivdi okupatorjevih terenskih zaupnikov. O partizanskih enotah in o OF okupator tako ni izvedel ničesar konkretnega; kar je izvedel, je izvedel »post festum« in zanj ni imelo neposredne koristi, zato tudi navedbe in ocene v poročilih vsebujejo le splošno sliko stanja, pridobljeno po opazovanju že izvršenega. Takšen vtis si lahko pridobimo iz poročila, ki ga bomo, skrajšanega, na tem mestu navedli in se nam vendarle zdi za našo temo pomembno. Po vsej verjetnosti ga je napisal poveljnik 2.čete 3. bataljona 13.SS policijskega polka iz Črne, datiran je z 8. julijem 1944, njegov naslov pa je

#### **Poročilo o sedanjih razmerah v Mežiški dolini in o borbah proti bandam:**

##### **(a) Politične razmere**

»Vsa Mežiška dolina je poseljena s slovenskim prebivalstvom. Nemški element se je v zadnjih 25 letih močno znižal in se politično popolnoma izključil... Slovensko prebivalstvo je brez izjeme privrženo bandam oz. prijateljsko z njimi. Banditi svojo dejavnost razvijajo pod geslom Za svobodno Slovenijo pa tudi boljševiški tokovi najdejo pri prebivalstvu, ki je večinoma zaposleno v rudnikih, plodna tla. Glavni faktorji za vsesplošno nasprotno naravnost oz. za nezaupanje do nemškega vodstva so sedanji vojaški položaj, komunistična propaganda in začetna vključitev območja v izselitveno območje (avtor dokumenta to ocenjuje kot politično napako-op.avtorja). Ko je Nemčija korakala od zmage k zmagi, slovensko prebivalstvo ni delalo nobenih težav, ampak je prostovoljno sodelovalo. Ko pa so prišli prvi vojaški porazi, posebno na vzhodu, in je komunistična propaganda to dejstvo dobro izrabila, je postajalo prebivalstvo nestanovitno, in začelo sčasoma posamezne banditske skupine podpirati. Tako je bilo delo banditov olajšano in uspelo jim je iz vrst prebivalstva izvabiti ljudi in jih mobilizirati v svoje vrste. To je imelo za posledico, da čete, ki so bile poslane na to območje oz. organi reda niso bili sposobni učinkovito se boriti proti bandam in vse objekte, pomembne za vojno, zavarovati. Tudi tu je prebivalstvo videlo začetek nemškega slabljenja. To pa je še dodaten vzrok, da si tisti del prebivalstva, ki ni ravno sovražno razpoložen do Nemčije, ne upa biti proti bandam, ker se boji njihovih povračilnih ukrepov. Naklonjeni so bandam, da bi se zavarovali za primer, če bi Nemčija izgubila vojno. Samo tako je možno, da sami župani, člani stranke, pripadniki SA in državni uslužbenci (orožniki) tajno podpirajo bande....Kakor danes stvari stojijo, je popolnoma nemogoče kateregakoli pripadnika slovenskega ali celo nemškega naroda pridobiti kot resničnega zaupnika za našo stvar. V zadnjem času se kopicijo v opaznem obsegu prehodi civilistov, pripadnikov SA in dopustnikov iz vojske k bandam.

**(b) Položaj band** se je v splošnem zelo zaostрил. Medtem ko so na začetku naše prisotnosti prihajale vedno samo majhne, slabo oborožene skupine, prihajajo danes mnogo večje, dobro oborožene skupine v moči od 40 do 300 mož. Večje skupine so pod dobrim vodstvom. Zadnje čase jih je angloameriško letalstvo dobro oskrbelo z orožjem vseh vrst, predvsem strojnimi orožjem in strelivom, tako da je z njimi, gledano vojaško in taktično, na vsak način treba računati. Ravno v zadnjem času se je znova pokazalo, da gredo na to, da bi policijske enote s posredovanjem prijav izvabile iz njihovih zatočišč, da bi jih tako z zavzetjem ugodnih obrambnih in strelnih položajev uničile. Odgovorni vodja (nemške enote - op. avtorja) mora imeti to pri vsaki prijavi pred očmi. Nadalje je treba opozoriti, da imajo banditi kot domačini-prebivalci hribov zase vse prednosti. Poznajo naša zatočišča in moč in lahko temu prilagodijo svoje akcije. Naše premike jim v vseh krajih javijo njihovi posredniki in tako lahko vsaj pravočasno pobegetjo. Kurirski sistem je pri njih zelo dobro izgrajen. Vsak premik se takoj opazi in sporoči. Posebno se pri tem poslužujejo žena in otrok. Razpoloženje in oskrba je po izjavah ujetih označena kot dobra. Prednost ima politično izobraževanje. V zelo kratkem času jih izšolajo komunistični pomagači, od katerih jih je opazni del pravih fanatikov. Da se sploh lahko bande držijo v hribih, je vzrok v tem, da jim doslej še nihče ni odvzel prehranjevalnih baz. To so hribovski kmetje, ki delajo izključno zanje in jih oskrbujejo s hrano. Noben kos živine, nobeno žito, ničesar ne pride v roke nemške države. Ves pridelek in priredel gre k banditom. Opazno je, da hribovski kmetje ne prijavijo prihoda banditov na uradnem mestu takoj, ampak vedno šele po dveh ali treh dneh. V takem primeru naredi kmet prijavo pri pristojnih oblasteh in zahteva kot povračilo za izpad denarno odškodnino ali prehranjevalne karte. Govorijo o ropih in plenitvah, pa to sami pomagajo početi.

Izhodiščna baza velike bande, ki operira na območju Črne, je območje Solčave. Ta skupina udari v glavnem hitro na območju Črne, Sv. Helene, Žerjava, Mežice in se po hitri izvedbi svojega namena (teroristične in sabotažne akcije) spet hitro umakne nazaj na solčavsko območje. Pravemu boju se po možnosti izmakne, pač pa rada izvaja napade na objekte, ki so pomembni za oborožitev (oboroževalni obrat Žerjav jim je prav posebej pri srcu), kakor tudi zahrbtni napade. Majhne skupine, ki se gibljejo na območju bataljona (mišljen je 3. bataljon 13. SS policijskega polka - op. avt.), so v pravilu specialne skupine s posebnimi nalogami (miniranje, prekinjanje električne napeljave itd). Sabotažne akcije izvajajo vedno v temi.

**(c) Lastni položaj:** Sovražnik lahko stalno opazuje naša zatočišča in nadzoruje vsa gibanja. Boj proti bandam povzroča torej ... občutne težave. Velike akcije (Grosseinsatz) ne zagotavljajo uspeha. Le-tega zagotavljajo manjše akcije, izvedene z večjo spretnostjo... Na nekatere uspehe je možno računati le, če nasprotniku ni mogoče opaziti premikov.

**(d) Boj proti bandam:** Učinkovito zatiranje bande je možno samo tedaj, če uspe njihovo dejansko prednost izključiti in jim predvsem odvzeti prehranjevalne baze (avtor na tem mestu predlaga evakuacijo vseh hribovskih kmetov, če ne bo šlo drugače; ta ukrep se mu zdi smiseln, ker nemškega gospodarstva ne bi nič prizadel, saj hribovski kmetje tako vsi podpirajo partizane in tudi njihovi sinovi so pri njih, sprostila pa bi se tudi delovna sila; kot nadaljnje metode boja proti partizanom pa predlaga zasede podnevi in ponoči, izvajanje hajk ob močno deževnem vremenu, ko partizani navadno

iščejo zatočišča na kmečkih domačijah in ustanovitev Gegenband, skratka, zlasti slednja metoda je bila dotlej že preizkušena na Gorenjskem, avtor pa jo označuje kot zelo učinkovito, saj je partizane spravila v zmedo, ker niso vedeli, ali je pred njimi prijatelj ali sovražnik - op. avt.)

**Opombe:** Izvajanje hajk podnevi je brez pomena, ker banditi takoj zaznajo prihod nemške enote, ki bo gotovo zadela na bando ali njeno zavarovanje, zbežijo ali pa se udarijo z njo. V takem primeru je očitno, da bodo nasprotna sile, če bodo dovolj močne, zavzele dobro taktično pozicijo in bodo tako naše, precej šibkejša sile, imele občutne izgube. V drugačnem primeru bodo (partizanske sile - op. avt.) začele bežati in tako cilja ne bo možno več doseči. Izhodi nekaterih (polijskih - op. avt.) oddelkov na prijave o bandah lahko uspejo le v nekaterih izredno ugodnih primerih in po temeljitem premisleku zadevajočega vodje (policijske - op. avt.) enote. Na nevarnost izvabljanja v zasedo je pri tem treba stalno misliti. To metodo je nasprotna stran v zadnjem času večkrat uporabila. Velike akcije zagotavljajo uspeh le, če so se dejansko znašle na nekem prostoru velike sile bande, in je priprava akcije hitro izvedena in je prebivalstvo ne opazi. Nadalje je potrebno, da se k temu pritegnejo velike sile, ker drugače obstaja možnost pronicanja. Končno je treba reči, da se tudi taktika boja proti bandam vedno znova spreminja in to po položaju bande kakor tudi njeno nastopanje in zadržanje.<sup>35</sup>

#### Ocene v zadnjem obdobju vojne pred sklepnimi operacijami (oktober 1944 - april 1945)

V tem obdobju je na vsem Koroškem deloval Koroški odred. Njegov 3. bataljon je pokrival Mežiško dolino in je imel ob koncu leta 1944 okrog 100 borcev, ki so bili razdeljeni na dve četi, štabno zaščito, dva minersko-sabotažna voda, ruski vod in kazenski vod, v 2. polovici aprila 1945 pa so ustanovili še avstrijski vod ter 3. maja 1945 avstrijsko četo. Ker za zimske mesece januar, februar in marec 1945 nimamo ohranjenih partizanskih poročil, okupatorjeva za to obdobje pa so tudi vse bolj redka, težko rekonstruiramo njegovo dejavnost, na osnovi ohranjenih virov pa lahko povemo, da je opravil 42 evidentiranih akcij, od teh se je desetkrat bojeval na odprtem terenu, ostalo pa so bile diverzije, zlasti na železniško progo Dravograd-Holmec. Zima 1944/45 je njegovo dejavnost, kot tudi dejavnost drugih koroških enot močno zavrila, svoje je naredila tudi nemška ofenziva na začetku decembra 1944 z uničenjem osvobojenih ozemelj na Štajerskem, tudi zgornje savinjskega, ki je bilo Mežiški dolini najbližje, prišlo je do delnega osipa enot in do večjega pojava skrivaštva tako na Štajerskem kot tudi na Koroškem. Kljub temu so enote ostale v svojem starem formacijskem sestavu, spomladi 1945 pa so se začele številčno krepiti z borci, ki so se čez zimo skrivali, pa tudi z vse številnejšimi ubežniki iz vseh mogočih okupatorjevih formacij; to velja zlasti za Ruse in Avstrijce. Najhujše boje je bojeval 3. bataljon 14. oktobra pri Mokoseju v Koprivni, 19. in 20. novembra na Jeklovem vrhu v Koprivni, 29. novembra prav tako na Jeklovem vrhu, 10. in 11. decembra 1944, ko je ena izmed njegovih čet skupaj s 4. (koroškim) bataljonom 3. brigade VDV odbijala nemški prodor v Solčavo, in 25. aprila 1945 na Peršmanovi domačiji v Podpeci. Do decembra 1944 se je na območju Mežiške doline in

<sup>35</sup> SZI, Lageberichte, poročilo 1. bataljona 13. SS policijskega polka o sedanjih razmerah v Mežiški dolini in o boju z bandami, 8. 7. 1944.

na Solčavskem bojeval tudi 4. bataljon 3. brigade VDV, ki je izvajal tudi diverzije na železniški progi, v noči od 5. na 6. december 1944 demonstrativno napadel nemške postojanke v Črni, nato se je po nemški ofenzivi na Zgornjo Savinjsko dolino občasno še zadrževal na območju Mežiške doline, zadnje tri mesece vojne pa je deloval izven Koroške, zlasti v Revirjih.<sup>36</sup>

Nemških orožniških poročil je za to obdobje vsaj do konca leta 1944 ohranjenih precej, med njimi tudi nekaj takih, ki vsebujejo ocene razmer, za zadnje mesece vojne pa so ohranjena redka; zadnje, ki ga je napisala orožniška postaja Guštanj, ima datum 13. april 1945. Glede na to, da je nemškemu rajhu v tem času šlo vse slabše, so temu primerno tudi ocene splošnega položaja. Le-ta se po mnenju vseh poročevalcev od enega obdobja poročanja do drugega ni izboljševal, ampak slabšal. Ljudstvo je bilo vse bolj sovražno nemškemu rajhu in vse bolj prepričano, da se bo vojna prej ali slej končala z njegovim porazom in z zmago zaveznikov še pred zimo; zlasti so bili tako prepričani številni ljudje, ki so imeli sorodnike v partizanih in so želeli, da bi se še pred zimo vrnili domov. Tudi v čudežno novo orožje so v začetku nekateri še verjeli, pozneje pa nihče več. Vse pogostejši pojavi partizanov so skrbeli redke nemško usmerjene prebivalce doline, izmed katerih so mnogi postali neaktivni in celo simpatizirali s partizani in jih na skrivaj podpirali, tako da je bilo orožnikom celo med njimi vse težje pridobivati zaupnike. Večinsko prebivalstvo pa je tako ali tako slovensko in je že dolgo podpiralo partizane. Na splošno so ljudje v javnosti malo govorili o vojnih dogodkih in tudi hitlerjanski pozdrav se je v javnosti še zelo malo uporabljal. Partizani so na Stražišču ljudem govorili, da bo vojna v kratkem končana, Nemčija bo izbrisana z zemljevida, nastala bo velika Jugoslavija, kralj se bo spet vrnil, maršal Tito bo njegov najtesnejši sodelavec(!). Partizani so tudi razširili govorico, da bodo zavezniki 20. oktobra bombardirali Guštanj in je zato večina prebivalcev že v jutranjih urah zbežala v bližnje gozdove in grape; novica, ki so ji verjeli tudi nemško naravnani ljudje, pa se je izkazala kot lažna in beg kot nepotreben, saj do bombardiranja ni prišlo. Novost v poročilih za to obdobje so tudi ocene stanja v partizanih, ki so jih, kar v poročilih posebej poudarjajo, povzemali po navedbah ujetnikov ali prebežnikov. Kot ugotavljajo (najbrž to jemljejo le kot slabo tolažbo zase), tudi partizanom ni šlo najbolje, saj so redki ujetniki in ubežniki pripovedovali, da jim primanjkuje hrane in živijo v glavnem od mesa in zelo malo kruha, trpijo pa tudi pomanjkanje obleke in obutve, zaradi česar prihaja med njimi do bolezní, zlasti prehladov, pljučnice, skorbuta in do ozeblin. Podoben vtis je dobil nek zaupnik, ko je pri Godcu pod Uršljo goro srečal skupino 100 partizanov; da namreč vsi razen političnih komisarjev brez upanja gledajo v prihodnost, radi bi se vrnili v civilno življenje, vendar se bojijo, da bi jih nemška oblast poslala na delo v notranjost rajha, kjer bi bili izpostavljeni še večji nevarnosti bombardiranja, ali pa jim poveljniki in politični komisarji domnevno grozijo. V oktobru so orožniki v Črni aretirali večjo skupino ljudi, ki so bili osumljeni, da sodelujejo s partizani, kar je povzročilo med ljudmi določeno vznemirjenje. Tudi orožnikom na Prevaljah se je novembra zdelo, da se je razpoloženje ljudi nekoliko izboljšalo zaradi uporabe V II in zaradi zaustavitve sovjetske armade pred Budimpešto; podobno tudi na območju Guštanja. Vendar so bile take ugotovitve za Nemce res le slaba tolažba. Že kmalu so spet ugotavljali, da se razpoloženje vendarle ni bistveno spremenilo in da približevanje front povzroča pri nemškem in nemško mislečem prebivalstvu strah pred tem, da bodo morali v kratkem

<sup>36</sup> Linasi, Magistrska.

zapustiti svoje domove; nasprotno temu pa je prepričanje pri rajhu sovražnih ljudi o skorajšnjem koncu samoumevno. Da je pri tem prebivalstvu zaznati velike simpatije do partizanov, kar je razumljivo spričo dejstva, da skoraj ni družine, ki ne bi imela vsaj enega člana pri partizanih, kaže po prepričanju poročevalca iz orožniške postaje Guštanj naslednji primer: 25. novembra 1944 je lovska skupina 2. čete 18. bataljona deželnih strelcev iz Guštanj pri prečesavanju Selovca zajela devet partizanov. Med njimi je bil kurir (Maks Hudopisk-Merkač, op. avt.), ki je nameraval pobegniti, pa mu je poveljnik nemške enote z rafalom iz brzostrelke povsem zdrobil desno nogo od kolena navzdol. Ko je spreved z ujetimi, vključno z ranjencem, prispel v trg Guštanj, se je v trenutku zbrala večja množica ljudi (zapis je tu ostal nedokončan, vendar po njegovi intonaciji sklepamo, da so hoteli povedati, da je ta množica s sočutjem do ujetih in obenem z gnusom do njih kot okupatorjev opazovala ta žalostni spreved - op. avt.).

Podobno kot v vseh ali v večini prejšnjih poročil pa ekonomski položaj opisujejo kot dober kljub temu, da se je bližal konec vojne. Oskrba prebivalstva v dolini s hrano in drugimi življenjskimi potrebščinami je kljub številnim diverzijam na železniško progo pa tudi ceste in mostove potekala razmeroma normalno, čeprav je včasih prihajalo do zakasnitev, občasno, proti koncu leta 1944 pa do pomanjkanja zlasti mleka, sladkorja, moke in premoga; tudi položaj kmetov je bil kljub oddajam pridelkov nemški državi in oskrbovanju partizanov (pa tudi policija je pri svojih akcijah na partizane jemala kmetom hrano in žganje), označen kot dober. So pa prekinitve železniških povezav, vendar ne toliko tiste v dolini zaradi partizanskih miniranj, ampak tiste v notranjosti ozemlja, ki ga je še obvladoval nemški rajh, zaradi zavezniških bombardiranj povzročile določene zastoje v industriji zaradi zmanjšanih možnosti dobave surovin in repro materiala. Zlasti se je to poznalo v proizvodnji železarne Ravne. Med rudarji v mežiškem rudniku pa je vladalo nezadovoljstvo zaradi slabih plač, ki so znašale v povprečju od 4,5 do 5,2, pri vajencih 2,5 RM na izmeno. Žal pa za zadnje mesece vojne nimamo ustreznih poročil in tako ne moremo ugotoviti niti razpoložnja prebivalstva niti ekonomskega položaja in težav z oskrbo. Kljub temu lahko sklepamo, da do bistvenih odstopanj od že navedenega ne bi prišli, tudi če bi poročila za ta čas imeli.<sup>37</sup>

## SKLEP

Osnovno vprašanje, ki ga želimo na tem mestu razčistiti, je, ali drži teza, ki smo jo postavili uvodoma ali z drugimi besedami, koliko so ocene v nemških, zlasti orožniških poročilih odsev dejanskega stanja v Mežiški dolini v 49 mesecih, kolikor je trajala nemška zasedba.

Že iz primerjave med na začetku razprave navedeno spomenico in poznejšimi ocenami v dokumentih se vidi, da so imeli nacisti o Mežiški dolini in njenih prebivalcih in njihovem razpoloženju pred zasedbo povsem napačno predstavo. Ta predstava se jim je mogoče utrdila po razmeroma hitri zasedbi in na osnovi dejstva, da je velik del prebivalstva na začetku zaradi nezadovoljstva z razmerami v predvojni Jugoslaviji res nasedel njihovi propagandi in socialni demagogiji, ki jo je ves čas vojne utrjevala polna zaposlenost, delovna disciplina, uvajanje tehničnih izboljšav v delovni proces, dobro

<sup>37</sup> ARS II, Orožništvo Slovenska Koroška, poročila orožniških postaj Črna, 17. 10., 27. 10., 26. 11., 11. 12.; Mežica, 9. 10., 25. 10., 9. 11., 9. 12.; Prevalje, 10. 10., 25. 10., 10. 11., 25. 12.; Guštanj, 10. 10., 26. 10., 10. 11., 26. 11., 9. 12., 25. 12. 1944 in 9. 1. 1945, in orožniškega pododseka Prevalje 11. 10., 16. 10., 28. 10., 11. 11., 27. 11. 1944.

rešen problem oskrbe prebivalstva z osnovnimi življenjskimi potrebščinami in uspehi pri reševanju socialnih težav. Kmalu pa se je pokazala tudi druga plat zasedbe: odstranitev slovenskega jezika iz javnega življenja, rasni in politični pregled prebivalstva in s tem povezan odvoz in usmrnitev telesno in duševno prizadetih oseb, kmalu nato pa še izgon drugih, zlasti narodno zavednih in politično nezanesljivih prebivalcev (njihovo število je bilo le četrtnina vseh, ki so bili predvideni za izgon in je grožnja o izgonu ostalih vseskozi visela v zraku), brezobzirno izkoriščanje gmotnih in človeških potencialov doline za vojne potrebe, vključno z mobilizacijami v nemško vojsko, obvezno državno delovno službo in v okupatorjeve pomožne oborožene formacije, splošni politični in propagandni pritisk, številne nabiralne akcije za zimsko pomoč in drugo. Vse to je rodilo odpor, na začetku sicer samo v prikriti obliki. Ljudje so se navidezno prilagajali razmeram, hodili na delo, prevzemali manjše funkcije, ki jim jih je vsilil okupator ter formalno izpolnjevali njegove zahteve, vendar na skrivaj in v ozkih krogih kritizirali obstoječe razmere in verbalno obsojali tiste prebivalce doline, ki so se preveč zavzeto vdinjali okupatorju in bili zanj pripravljeni narediti več kot je le-ta od njih zahteval. Prve konkretne pojave odpora je okupator »odpravil« s samoprevaro, da gre za posamezne »komunistične elemente«, pozneje pa že tudi za »klerikalne in slovensko-nacionalne kroge«, prve partizane je označeval kot neavtohtone, kar so formalno tudi bili; skratka, vse te pojave je obravnaval kot nekaj izoliranega, brez globlje povezave s prebivalstvom. Že v 1. polovici leta 1943 pa imamo prve zaznambe o simpatijah prebivalstva do partizanov, kar je odsev realnega stanja, saj imamo v tem času že prve avtohtone enote, kamor se je že zateklo nekaj domačinov pred nemško mobilizacijo, in prve akcije. Dotlej so Nemci obvladovali dolino s šibkimi silami, zanašajoč se na lojalnost prebivalstva in s tem povezano tudi njegovo voljo do služenja v pomožnih oboroženih formacijah. Sedaj so morali poklicati od drugod v dolino močnejše oborožene enote vojaštva. V drugi polovici leta 1943 pa poročila že mnogo jasneje govorijo o globlji vsidranosti partizanstva med prebivalstvo doline. Lahko torej sklepamo, da je okupator do sredine 1943 še vedno vsaj delno živel pod vtisom samoprevare, ki se je je navzel že pred vojno in ki jo kaže na začetku razprave navedena spomenica. Od sredine leta 1943 pa je dogajanje v dolini, zlasti narodnoosvobodilno gibanje in njegovo povezavo s prebivalstvom vse bolj realno ocenjeval ter ga imel za upoštevanja vrednega nasprotnika, kar je tudi dejansko bilo spričo dejstva, da je uspelo mobilizirati v enote po dosedanjih raziskavah vsaj 10 odstotkov prebivalstva doline, ostale pa pripraviti do tega, da so ga materialno podpirali, in izvedlo številne akcije, s katerimi je slabilo okupatorjev sistem, dokazovalo njegovo neučinkovitost in na koncu pripomoglo k njegovemu zlomu. Vsebina ocen v okupatorjevih dokumentih zelo jasno potrjuje resnico, da noben okupator vsaj na daljši rok nima nobenih možnosti in nobene perspektive, seveda pod pogojem, da mu večina okupiranega prebivalstva enotno nasprotuje.

*EINSCHÄTZUNG DER VERHÄLTNISSE IM MEŽATAL DURCH DIE  
DEUTSCHE BESATZUNGSMACHT (1941-1945)*

*Zusammenfassung*

*Der Autor (M. sc.) versucht mit einer Kombination von Angaben aus seiner wissenschaftlichen Arbeit und Akzenten aus Dokumenten der deutschen Besatzungsmacht, vornehmlich Gendarmerieberichten, die Verhältnisse im Mežatal in den Jahren 1941-1945 begreiflich zu machen, insbesondere, wie diese von der deutschen Besatzungsmacht eingeschätzt wurden. Er stellt fest, dass die Deutschen, was aus den Denkschriften des Landesgrenzamts Klagenfurt hervorgeht, die Verhältnisse in dem Tal vor dem Krieg ganz anders sahen als später als Besatzungsmacht. Bereits mit den ersten Assimilierungsmaßnahmen, vor allem mit der immer stärkeren Ausdehnung des Widerstands (aus dem Mežatal gingen mehr als 10 Prozent der damaligen Bevölkerung zu den Partisanen) verstärkte sich die gegen die deutsche Besatzungsmacht gerichtete Stimmung der Bevölkerung zusehens. Die deutsche Besatzungsmacht beherrschte die Verhältnisse in dem Tal immer weniger, was sowohl im gesamten slowenischen Gebiet als auch im Mežatal das Ende der Besatzung und den Abzug der Besatzungstruppen zur Folge hatte. Auch das Geschehen im Mežatal ist ein Beispiel dafür, daß keine Besatzungsmacht auf fremdem Territorium eine Perspektive hat.*

Risto Stojanović:

## NEKATERE KONTROVERZE V ZGODOVINOPISJU O ŠTEVILU ZAJETIH IN USMRČENIH PRIPADNIKOV NEMŠKEGA TER KOLABORACIONISTIČNEGA VOJAŠTVA NA SLOVENSKEM IN KOROŠKEM V AVSTRIJI OB KONCU DRUGE SVETOVNE VOJNE V EVROPI\*

*Slovensko javnost že nekaj let burijo informacije o usmrčitvi dela slovenskega in drugega kolaboracionističnega vojaštva (skupaj s svojci oz. civilisti, brez sodbe civilnih sodišč) maja in junija 1945, t.j. ob in po sklepnih vojaških operacijah enot narodnoosvobodilne vojske (NOV) Slovenije oz. tedanje Jugoslovanske armade (JA) za dokončno osvoboditev Slovenije vključno s Koroško v Avstriji.*

*Vprašanje točnega števila tedaj zajetih in usmrčenih slovenskih kolaboracionističnih vojakov ter njihovih svojcev in drugih civilistov je postalo aktualno zlasti po letu 1990, ko je prišlo do zamisli o t.i. narodni spravi na Slovenskem. Kljub temu, da so bili o tem v zgodovinoisju objavljeni že številni prispevki, žal točnega števila tedaj zajetih in usmrčenih kolaboracionistov še vedno ne poznamo. Le upamo lahko, da bo v prihodnje to problematiko mogoče znanstveno raziskati predvsem na osnovi primarnih zgodovinskih virov (arhivskega gradiva), ki so »conditio sine qua non« za doseganje znanstvene, torej objektivne resnice.*

*Prispevek je razdeljen na tri orisne sklope:*

- 1. Oris sklepnih vojaških operacij slovenskih enot NOV oz. JA na Koroškem in (ne)vdaja nemškega ter kolaboracionističnega vojaštva na Slovenskem in Koroškem v Avstriji maja 1945.*
- 2. Nekaj o problematiki primarnih zgodovinskih virov (arhivskega gradiva) o slovenski kolaboraciji v letih 1941 – 1945.*
- 3. Značilnosti nekaterih objavljenih prispevkov o številu ujetih in usmrčenih pripadnikov nemškega ter kolaboracionističnega vojaštva na Slovenskem in Koroškem v Avstriji maja in junija 1945.*

*Ob tem posebej poudarjam, da s tem prispevkom nimam namena zmanjševati pomena že objavljenih del s to tematiko ali zmanjšati tragike ravnanja s kolaboracionisti na Slovenskem ob koncu 2. svetovne vojne v Evropi, ampak želim to problematiko le dodatno pojasniti.*

### 1. ORIS SKLEPNIH VOJAŠKIH OPERACIJ SLOVENSKIH ENOT NOV OZ. JA NA KOROŠKEM IN (NE)VDAJA NEMŠKEGA TER KOLABORACIO- NISTIČNEGA VOJAŠTVA NA SLOVENSKEM IN KOROŠKEM V AVSTRIJI MAJA 1945

Po vodstvom Osvobodilne fronte slovenskega naroda (v njej je imela vodilno vlogo Komunistična partija Slovenije) je večina slovenskega naroda v letih 1941 – 1945 bojevala narodnoosvobodilni boj (NOB) proti nemškim, italijanskim in madžarskim okupatorskim enotam ter proti pripadnikom domače kolaboracije. NOB na Slovenskem oz. boj proti nacifašizmu je trajal štiri leta, en mesec in osem dni – natanko 1500 vojnih dni.<sup>1</sup> V tem boju je slovenski narod utrpel velikanske človeške in gmotne izgube, kar

---

\* Prispevek je izvleček iz avtorjeve doktorske disertacije (Narodnoosvobodilno gibanje na Koroškem v letih 1944-1945) in del širšega, še neobjavljenega tipkopisa: Nekatera odprta vprašanja v zgodovinoisju o številu ujetih, ranjenih, usmrčenih in izginulih oseb na Koroškem ob koncu 2. svetovne vojne v Evropi.

<sup>1</sup> Polk. Zdravko Klanjšček in drugi: Narodnoosvobodilna vojna na Slovenskem 1941 – 1945, Ljubljana 1976, str. 1012.

potrjuje ne le naše, ampak tudi zgodovinopisje izven naših meja. Žal so žrtve padale še po uradnem koncu 2. svetovne vojne v Evropi oz. po kapitulaciji Hitlerjeve Nemčije pred zavezniki protifašistične koalicije, v precejšnjem številu tudi na slovenskih tleh.

Dne 9. 5. 1945 je Nemčija uradno in brezpogojno kapitulirala. Toda kljub temu se na slovenskih tleh deli nemškega vojaštva, ki so se umikali pod poveljstvom generalpolkovnika Alexandra Löhra (poveljnik nemške armadne skupine »E« - za jugovzhod), niso hoteli vdati partizanskim oz. slovenskim enotam NOV. Omenjeni nemški poveljnik je 9. 5. 1945 v Topolšici sicer podpisal akt o vdaji umikajoče se nemške vojske (po nekaterih podatkih je le-ta štela okrog 300.000 mož), vendar se tega ni držal in se je skušal prebiti proti Koroški v Avstriji, da bi se vdal britanskim enotam, ki so v tem času postopoma že zasedale Koroško.<sup>2</sup> Toda do 12. 5. 1945 so zasedle oz. osvobodile zamejsko Koroško tudi slovenske enote NOV (JA) in hkrati zaprle severni del obroča umikajoči se nemški in kolaboracionistični vojski.

Z umikajočo se nemško vojsko so se skušale prebiti v Avstrijo tudi razne vojaške formacije kolaboracionistov (slovenski domobranci, hrvaški domobranci in ustaši, srbski četniki in drugi) in njim naklonjeno civilno prebivalstvo.

Enote NOV Slovenije (zlasti tiste, ki so bile pod poveljstvom štaba 4. operativne cone) ter 3. in 4. JA so jim, predvsem zaradi številnih zločinov, ki so jih kolaboracionisti v času NOB (v sodelovanju z okupatorji) storili nad nedolžnim prebivalstvom, ujetimi partizani in drugimi, to skušale preprečiti.

Za prostovoljno vdajo nemških oz. kolaboracionističnih vojakov slovenskim enotam NOV oz. JA ni bilo pripravljenosti, saj je njihovo vodstvo želelo doseči le en cilj: ne vdati se partizanski vojski, ampak le britanskim oz. zavezniškim enotam na Koroškem v Avstriji.<sup>3</sup> Skratka, vojaško vodstvo nemških in kolaboracionističnih enot na slovenskih tleh ni spoštovalo akta o brezpogojni kapitulaciji Nemčije z dne 9. 5. 1945. Zlasti zaradi tega je v času od 12. do 16. 5. 1945 prišlo do hudih spopadov med enotami NOV Slovenije oz. JA in umikajočim se nemškim ter kolaboracionističnim vojaštvom, in sicer na območju Doliča, Dravograda, Poljane (pri Prevaljah) in Pliberka.<sup>4</sup> Tudi tedaj so bile žrtve na obeh vojskujočih se straneh. Tako je npr. umikajoča se nemška 104. lovska divizija 13. 5. 1945 utrpela velike izgube na Poljani: okrog 150 mrtvih, okrog 200 ranjenih in okrog 3000 zajetih vojakov.<sup>5</sup>

Hude izgube pa so utrpeli tudi kolaboracionistične vojaške enote (zlasti hrvaški domobranci in ustaši), in sicer pri Doliču (12. - 13. 5.), Dravogradu (12. - 13. 5.), na Poljani (14. 5.) ter pri Pliberku (16. 5.). Tedaj je bilo namreč zajetih in razoroženih (npr. pri Črni na Koroškem) okrog 6000 srbskih in črnogorskih četnikov, v Libučah pri Pliberku pa se je šele po obstreljevanju vdalo (16. 5.) enotam NOV Slovenije (JA) okrog 30.000 kolaboracionističnih vojakov (med njimi 12 ustaških generalov, črnogorsko četniško vodstvo idr.), zajetih naj bi bilo tudi okrog 20.000 civilnih beguncev.<sup>6</sup>

<sup>2</sup> Več o tem dr. Tone Ferenc: Poslednji boj na Poljani, Ljubljana 1985, str. 14-15 (v nadaljevanju: Ferenc, n.d.).

<sup>3</sup> Več o tem Franci Strle: Burni dogodki ob zajetju Löhra, Velenje 1980, uvodni del.

<sup>4</sup> Več o tem dr. Risto Stojanovič (v nadaljevanju: avtor): Sklepne vojne operacije, Svobodna misel, št. 10, 26. 5. 1995, str. 19-20.

<sup>5</sup> Ferenc, n.d., str. 26.

<sup>6</sup> Več o tem Ferenc, n.d., str. 33; avtor: Sklepne vojne operacije, Svobodna misel, št. 11, 9. 6. 1995, str. 17.; sicer pa je vprašanje števila zajetih in usmrčenih kolaboracionistov podrobneje predstavljeno v nadaljevanju oz. v 3. sklopu tega prispevka.

V omenjenih spopadih so imele precejšnje izgube tudi enote NOV Slovenije oz. JA: tako je npr. 17. divizija 3. JA pri Doliču imela 82 mrtvih in 186 ranjenih vojakov,<sup>7</sup> na Poljani je Tomšičeva brigada imela 8 mrtvih, 6 ranjenih in 19 pogrešanih borcev;<sup>8</sup> v spopadih s kolaboracionističnim vojaštvom, npr. pri Borovljah (10. – 11. 5. ), so enote Koroškega odreda in Bračičeve brigade po nekaterih podatkih imele okrog 400 mrtvih in ranjenih borcev, zlasti v spopadih s slovenskimi domobranci.<sup>9</sup>

Skratka, nemško in kolaboracionistično vojaštvo se enotam slovenske NOV (JA) na območju Mislinjske, Dravske in Mežiške doline ter na Koroškem v Avstriji ni hotelo prostovoljno vdati.

Dejstvo je, da se je dobršen del kolaboracionistov (ki se jim je posrečil preboj na Koroško v Avstriji zlasti v času od 12. do 16. 5.) prostovoljno vdal britanskim, ne pa tudi slovenskim enotam NOV oz. JA; slednje so bile na Koroškem v Avstriji do 21. 5., ko so se zaradi zavezniških diplomatskih in vojaških pritiskov morale umakniti. Po hudih zapletih in diplomatskih posegih so britanske zasedbene oblasti na Koroškem v Avstriji pristale na to, da del kolaboracionističnega vojaštva, ki se jim je prostovoljno vdalo (skupaj s civilnimi ubežniki), izročijo slovenskim enotam NOV (JA), in sicer: slovenske domobrance, hrvaške domobrane in ustaše, srbske četnike ter »ljotičevce«, črnogorske četnike in druge.<sup>10</sup> V naslednjih tednih (v maju in juniju 1945) je bilo vprašanje njihove usode (skupaj s tistimi, ki so jih zajele enote NOV oz. JA) prepuščeno vojaškemu poveljstvu JA, KNOJ in drugim na Slovenskem oz. v Jugoslaviji.



#### Spomenik »Svobodi in miru« na Poljani

(delo akademskega kiparja Stojana Batiča) je bil odkrit 18. 5. 1985 ob proslavi 40. obletnice zadnje bitke 2. svetovne vojne v Evropi. »Umetnik je oblikoval lik bombe, ki se razpre v obliki cveta, iz nje pa izleti jata golobov. Bomba in golobi, simbola vojne in miru, se med seboj usodno prepletata.« (Dr. Tone Ferenc: Osvoboditev severovzhodne Slovenije in poslednji boj na Poljani, Ljubljana 1985, str. 35.)

<sup>7</sup> Franci Strle: Veliki finale na Koroškem, Ljubljana 1977, str. 301.

<sup>8</sup> Zbornik dokumentov in podatkov o narodnoosvobodilni vojni jugoslovanskih narodov, VI/19, dok. št. 151, str. 784 – 785 (Poročilo 1. SNOU brigade »Toneta Tomšiča« z dne 14. 5. 1945 štaba 14. SNOU divizije o bojih na Poljani).

<sup>9</sup> Arhiv inštituta za narodnostna vprašanja v Ljubljani, fasc. št. 161, m.B/IV - 14; Franc Primožič - Marko: Izjava o medvojnem delovanju.

<sup>10</sup> Dr. Mark Wheeler: Beli orli in bela garda, Britanski vtisi o protikomunističnem uporju v Jugoslaviji, Borca, št. 12, 1986, str. 735.

## 2. NEKAJ O PROBLEMATIKI PRIMARNIH ZGODOVINSKIH VIROV (ARHIVSKEGA GRADIVA) O SLOVENSKI KOLABORACIJI V LETIH 1941 – 1945

Glede omenjene problematike je potrebno takoj poudariti, da primarnih (pisnih) virov za konkretno (poimensko) raziskovanje ni v zadostni meri. Še vedno ni popolnoma jasno, kaj se je po 2. svetovni vojni zgodilo z viri oz. dosjeji v zvezi z zajetimi in usmrčenimi kolaboracionisti. Po nekaterih informacijah naj bi bili dosjeji uničeni,<sup>11</sup> po drugih pa nekje shranjeni oz. deponirani.<sup>12</sup>

Nekateri tovrstni pisni viri so shranjeni v Arhivu Republike Slovenije v Ljubljani (tudi arhivsko gradivo bivšega Republiškega sekretariata za notranje zadeve) ter v drugih arhivih in muzejih na Slovenskem.

V zvezi z uničevanjem pisne dokumentacije (nekdanje »UDBE«) o slovenski kolaboraciji velja omeniti dve izjavi, in sicer: »gradivo naj bi se bilo uničevalo po obdobju Informbiroja (po letu 1948, op. R.S.),<sup>13</sup> uničeno pa »naj bi bilo leta 1952 in pozneje«.<sup>14</sup>

Kakorkoli že, o kolaboracionistih na Slovenskem v letih 1941–1945 ni na razpolago urejenih posebnih zbirk virov. Nekaj objavljenih tovrstnih dokumentov je v *Zborniku dokumentov in podatkov o narodnoosvobodilni vojni jugoslovanskih narodov*, VI. del; nekaj tudi v *Dokumentih ljudske revolucije v Sloveniji*, monografijah, raznih časopisih, revijah itd.

*Vojno – istorijski institut* (Vojaško – zgodovinski inštitut) v Beogradu hrani v okviru fonda oz. zbirke z naslovom *Arhiva neprijateljskih jedinica* (Arhiv sovražnih enot) tudi nekatere dokumente o kolaboracionistih. Za slovenske domobranske enote obstajajo sezname glavnega poveljstva, poveljstev polkov, bataljonov in čet. V tem arhivu bi se v zvezi z domobranci našlo tudi še kaj drugega.<sup>15</sup>

Omenjeni inštitut v Beogradu hrani seveda tudi gradivo o enotah 3. in 4. JA (ki so sodelovale v sklepnih operacijah maja 1945), slovenski diviziji KNOJ itd. Tudi v okviru tega gradiva bi se najbrž našel kakšen dokument o slovenski kolaboraciji.<sup>16</sup>

Prav gotovo bi bil pomemben (npr. glede domobranstva) pregled gradiva partizanskih vojaških sodišč (iz časa NOB, zlasti v letih 1944–1945). Tovrstno gradivo je hranil poseben vojaški arhiv JA oz. JLA v Sarajevu<sup>17</sup>, toda po zadnji vojni v Bosni in Hercegovini je usoda tega arhivskega gradiva vprašljiva.

Ob tem je potrebno povedati tudi to, da del arhivskega gradiva (npr. nekdanje »UDBE«) hranita tudi arhiv *Saveznog sekretarijata za unutrašnje poslove* (Zveznega sekretariata za notranje zadeve) in *Arhiv Jugoslavije* v Beogradu.

<sup>11</sup> Dosje Povojni poboji, Večer, 30. 10. 1999, str. 40.

<sup>12</sup> Ibidem

<sup>13</sup> Ibidem

<sup>14</sup> Izjava Igorja Bavčarja 24. 1. 1992 v osrednjem Dnevniku TV Slovenija (omenjeni je bil tedaj minister za notranje zadeve RS).

<sup>15</sup> Milica Strgar: Vojaško življenje slovenskih beguncev v taboriščih po Avstriji, Italiji in Nemčiji 1945 – 1948, Borec, št. 4, 5, 6, 1991, str. 345 – 378 (dalje: Strgar, n.d.).

<sup>16</sup> Dr. Tone Ferenc, intervju, Večer, 7D, št. 38, 25. 9. 1991, str. 11 – 13.

<sup>17</sup> Ibidem

V zvezi z viri o slovenski kolaboraciji v letih 1941-1945 so pomembni tudi britanski arhivi. Toda po nekaterih informacijah so »Angleži do leta 2014 zaprli nekatere svoje arhive, ki se nanašajo na njihovo politiko do Balkana«. <sup>18</sup>

Po drugi svetovni vojni je deloval na Dunaju »Center za odkrivanje jugoslovanskih vojnih zločincev, ki ga je vodil neki polkovnik JA«. <sup>19</sup> Toda o tem, kje je arhivsko gradivo tega »centra«, ni informacij.

Omeniti je potrebno tudi nekaj časopisnega (sekundarnega) gradiva slovenske emigracije po 2. svetovni vojni: *Yugoslav Herald* (izhajal v Eboliju v Italiji, 1946 – 1947), *Mi in svet* (izhajal v Eboliju, 1945 – 1946), *Domači glasovi* (izhajal v taborišču Peggez – Lienz), *Za lepšo bodočnost* (izhajal v taborišču pri Vetrinju), *Jugoslovanski vestnik* (izhajal v taborišču Visco v Italiji) idr. <sup>20</sup>

Če bi bilo torej na razpolago več ohranjenega gradiva oz. če bi bilo ustrezno arhivsko gradivo v celoti dostopno, npr. v arhivih na Slovenskem, v Veliki Britaniji, ZDA, ZRJ in drugod, bi lahko vzroke, zaradi katerih so bili kolaboracionisti na Slovenskem v maju in juniju 1945 usmrčeni, bolje raziskali in jih objektivneje osvetlili.

### 3. ZNAČILNOSTI NEKATERIH OBJAVLJENIH PRISPEVKOV O ŠTEVILU UJETIH IN USMRČENIH PRIPADNIKOV NEMŠKEGA TER KOLABORACIONISTIČNEGA VOJAŠTVA NA SLOVENSLEM IN KOROŠKEM V AVSTRIJI MAJA IN JUNIJA 1945

O številu zajetih in usmrčenih pripadnikov nemškega ter kolaboracionističnega vojaštva v omenjenem času in prostoru je v zgodovinoisju objavljenih veliko prispevkov. Ena izmed značilnosti le-teh je ta, da so podatki v njih relativno posplošeni, zaokroženi in da se med seboj razlikujejo. V zadnjih letih se je o omenjenem vprašanju precej pisalo tudi v dnevnem časopisu, razpravljalo na okroglih mizah, simpozijih, v televizijskih oddajah, objavljene so bile tudi monografije itd.

Dne 19. 1. 1999 so na prvem programu Televizije Slovenija posredovali gledalcem podatek, da je ob koncu 2. svetovne vojne na Slovenskem »bilo ubitih okrog 100.000 ljudi, od tega je bila ena desetina Slovencev«. Ne le ta, ampak tudi podatki o pripadnikih drugih narodov, ki so bili v omenjenem času usmrčeni na Slovenskem, niso najbolj zanesljivi. \*

<sup>18</sup> Branko Mihailović (upokojeni pravnik iz Beograda, sin Draže Mihailovića - četniškega poveljnika v letih 1941 – 1945), intervju za beograjsko revijo ON, št. 46, 18. 10. 1991, str. 57.

<sup>19</sup> Ibidem

<sup>20</sup> Več o tem Strgar, n.d., str.345 - 378; ista: Šolstvo in prosvetno – kulturno delo slovenskih beguncev v taboriščih po Italiji, v Španiji in na Tržaškem 1945 – 1948, Borec, št. 1, 1988, str. 82 – 110.

\* Ob gradnji ceste skozi bohovski gozd pri Mariboru je bilo julija 1999 izkopanih 1179 žrtev pobojev po 2. svetovni vojni (domnevno hrvaškega rodu). To število je sicer točno, toda nadaljnja izkopavanja so bila ustavljena, kar pomeni, da tudi to število žrtev ni dokončno (Večer, 30. 10. 1999, str. 40).



Slovenski domobranci v taborišču pri Vetrinju maja 1945  
(Ingomar Pust: *Titostern über Kärnten 1942-1945*,  
Klagenfurt/Celovec, 1984, str. 201).

V literaturi, ki je na voljo, so glede vprašanja števila ujetih in usmrčenih nemških in kolaboracionističnih vojakov navedeni različni podatki; tako npr. da je bilo 13. 5. 1945 »južno od Drave še okrog 300.000 nemških vojakov in 200.000 ustašev« (dr. Tone Ferenc: *Sklepne operacije za osvoboditev Slovenije, Osvoboditev Slovenije 1945*, Ljubljana 1977, str. 133); v sklepnih bojih so enote JA npr. med Poljano in Pliberkom zajele »več kot 30.000 vojakov in okrog 20.000 civilnih beguncev« (dr. Tone Ferenc: *Predaja nemške vojske iz jugovzhodne Evrope, Konec druge svetovne vojne v Jugoslaviji*, Borec, št. 12, 1986, str. 815); po kapitulaciji nemških oboroženih sil (v Avstriji) na vojaškem operacijskem območju 5. britanskega korpusa, kamor so po splošni vdaji nemške vojske prihajale večinoma nemške in kolaboracionistične enote, je bilo »severno do Celovca in Beljaka že pol milijona ujetnikov. Hrane je bilo le za dva dni, a tja je sililo še okrog 200.000 nemških vojakov in približno toliko kvislinških vojakov iz Jugoslavije« (dr. Tone Ferenc: *Osvoboditev severovzhodne Slovenije in poslednji boj na Poljani*, Ljubljana 1985, str. 30); Ingomar Pust: *Titostern über Kärnten 1942-1945*, Klagenfurt / Celovec 1984, na str. 118 omenja »150.000 Mann der Heeresgruppe Löhr auf slowenischen Gebiet« (8. 5. 1945); na str. 138, da je bilo na Koroškem v Avstriji, in sicer 14. 5. 1945 »zwei Gruppen der kroatischen Armee, insgesamt 200.000 Mann...« ter »500.000 Zivilisten...«; na str. 179 pa »12.000 Domobranzen und 10.000 Zivilisten...« (10. - 11. 5. 1945); dr. Ciril Žebot: *Neminljiva Slovenija*, Ljubljana 1990, na str. 344-345 navaja, da je v začetku maja 1945 zbežalo iz Slovenije na Koroško »okrog 10.000 slovenskih beguncev« in »okrog 12.000 slovenskih domobrancev«; v zborniku *razprav Posebnosti narodnoosvobodilnega gibanja in partizanskega bojevanja NOV in POS na Slovenskem*, Ljubljana 1989, na str. 9 generalpolkovnik Ivan Dolničar omenja, da je »15. maja 1945 na Libuški gmajni pri Pliberku zadnja skupina 30.000 ustašev in četnikov položila orožje in se vdala enotam Jugoslovanske armade«; Igor Schellander: *Zmaga je bila naša, a uživali so jo drugi, Koroški koledar*, 1985, na str. 55 navaja: »Domnevamo, da so partizani na Koroškem zajeli nad 70.000 sovražnikovih vojakov. Poleg tega pa so partizanske enote zajele 75.000 kvislingov, okoli 15.400 pa so jih vrnili Britanci - od tega je bila vsaj četrtina beguncev«; o številu zajetih nemških kolaboracionističnih vojakov glej tudi avtor: *Vojna se je končala, Med Peco in Pohorjem* (zbornik), 3, Ravne na Koroškem 1986, kjer na str. 133 navaja, da se je 16. 5. 1945 pri Pliberku vdalo »okrog 40.000 ustašev, 6.000

četnikov in 20.000 civilnih beguncev«; dr. Tone Ferenc: Zakaj se je druga svetovna vojna končala ravno na Koroškem?, Slovenski vestnik, št. 24, 14. 6. 1985, na str. 7 med drugim omenja, da so britanske enote na Koroškem »imele v ujetništvu okrog pol milijona sovražnikov«; v zborniku prispevkov skupine avtorjev: *Otvoreni dossier Bleiburg*, Zagreb 1990, na str. 13 piše (avtor Željko Krušelj): »... a raspon broja žrtava ide od 100.000 pa do više od pola milijuna ubijenih ustaša, domobrana i civila...«, da je gro stradao od partizanskih rafala još kod Bleiburga«; Thomas M. Barker: Socialni revolucionarji in tajni agenti, Koroški slovenski partizani in britanska tajna služba, Ljubljana 1991, na str. 81 omenja, da se je z Löhrovo armadno skupino »E«, ki je štela »okrog 400.000 vojakov«, umikalo še »200.000 ustašev«; na str. 101 pa, da je bilo na Koroškem »kakih 13.000 slovenskih domobrancev, 6.000 slovenskih protikomunističnih beguncev idr.«; dr. Dušan Biber: Zavezniki niso nasledli izdajalcem, Delo, št. 263, 10.11.1984, je na str. 18 navedeno tudi število tedanjih vojnih ujetnikov v Avstriji, in sicer »109.000 Nemcev, 46.000 Kozakov, 15.000 Madžarov, 25.000 Hrvatov in 24.000 Slovencev, t.j. okrog 220.000« (toda, če te podatke seštejemo, je seštevek 219.000); dr. August Walzl: *Kärnten 1945*, Klagenfurt / Celovec 1985, na str. 270 navaja: »Ungefähr 200.000 Soldaten sollen sich den britischen Kräften ergeben haben, darunter 109.000 Deutsche, 46.000 Kosaken, 15.000 Ungarn, 25.000 Kroaten, 24.000 Slowenen...« (*lapsus calami* – 219.000, ne pa »okrog 200.000«; obširneje o sklepnih vojaških operacijah na Koroškem maja 1945 je pisal Franci Strle: Veliki finale na Koroškem, Ljubljana 1977, kjer na str. 251 navaja, da je v času od 12. do 14. 5. 1945 v spopadu z enotami 17. divizije 3. JA pri Doliču padlo »okrog 4.700 ustašev«, zajetih pa naj bi jih bilo »10.960«; na voljo pa je tudi ta podatek: »Ko so nekaj dni po bitki v Doliču krajanji pokopavali padle ustaše, so jih našteali okrog 1.500« (Ignac Miklič - Nace, ustna izjava z dne 10. 5. 1985); Jovo Popović: *Druže Tito, rat je završen*, Beograd, 1986, na str. 195 piše, da je »od 14.-16. 5. 1945 bilo zarobljeno oko 40.000 Nemaca, oko 60.000 ustaša i oko 5.000 četnika« (slovenski domobranci niso omenjeni); dr. Tone Ferenc: Poslednji boj na Poljani, na str. 33 med drugim navaja, »da se je zavezniškim enotam v Avstriji predalo okrog 200.000 jugoslovenskih državljanov, ki so služili v nemških oboroženih silah«, da je bilo med ujetniki v Avstriji »17.125 Hrvatov, 17.000 Slovencev, 4.203 Srbov«, med izročeni ujetniki je bilo »okoli 10.500 slovenskih domobrancev«; Rozina Švent: Maj 1945 – nekateri so izbrali drugačno »svobodo«, Prispevki za novejšo zgodovino, Ferencjev zbornik, št. 2, Ljubljana 1997, na str. 413 med drugim piše, da se je »v začetku maja 1945 okrog 25.000 Slovencev odločilo za odhod v tujino«, na str. 423 pa, »da točnega števila vrnjenih in pobitih ne bomo nikoli ugotovili«; Nikolaj Tolstoj, Matjaž Klepec, Tomaž Kovač: Trilogija, Vetrinj - Teharje - Rog, Maribor 1991, na str. 57 je med drugim omenjeno (M. Klepec), da so britanske zasedbene enote na Koroškem maja 1945 iz Vetrinja (stacionirani domobranci) vrnile v Slovenijo oz. Jugoslavijo »okrog 10.000 Slovencev (domobrancev, op. R.S.)« ter da je »od vrnjenih bilo pobitih vsaj 9.000 domobrancev«; v omenjenem delu je na str. 147 pomemben tudi podatek (T. Kovač), da je bilo v jamah ali gozdovih Kočevskega Roga usmrčenih »okoli 14.000 nasprotnikov rdečega režima« (socializma oz. komunizma ali NOB tedanje Jugoslavije, op. R.S.), od tega »3.000 - 4.000 slovenskih domobrancev«; dr. Ciril Žebot: Neminljiva Slovenija, Ljubljana 1990, na str. 345 in 353 med drugim piše, da je v začetku maja 1945 sicer zbežalo iz Slovenije na Koroško v Avstriji »okrog 12.000 slovenskih domobrancev«, toda poveljstvo britanskega zasedbenega vojaštva na Koroškem vendarle ni izročilo enotam NOV oz. JA »cca. 6.000 Slovencev« in da je bilo »gotovo

rešenih smrti vsaj polovica slovenskih in ostalih jugoslovanskih beguncev v Avstriji; Milovan Đilas (nekdanji član političnega biroja CK KPJ v Beogradu) je v beograjski reviji *NIN*, št. 2088, 4. 1. 1991, na str. 44 (sklicujoč se na svoje delo *Wartime*, New York, 1977) glede števila izročanih in usmrčenih kolaboracionistov med drugim izjavil: »Broj je veći od 20.000, ali ne prelazi 30.000«, v beograjski reviji *Duga*, št. 424, 26. 5. - 9. 6. 1990, je na str. 26 Simo Dubajić (nekdanji komandant motoriziranega odreda 4. JA, udeleženec sklepnih operacij na Koroškem in posrednik pri usmrčitvah kolaboracionistov na območju Kočevskega Roga) povedal naslednje: »V Kočevskem Rogu je bilo ubitih okrog 30.000 ustašev, četnikov in domobrancev; Simo Dubajić je v *Dugi*, št. 468, 1. - 14. 2. 1992, na str. 57, kjer govori tudi glede svojega sodelovanja pri snemanju dokumentarnega filma *Rogenrol* (o usmrčitvah kolaboracionistov v Kočevskem Rogu, slovenskega režiserja Filipa Robarja - Dorina), povedal še to: »Filip Robar mi je opisoval detajle odkopavanj jam in svoje doživljanje s speleologi. Od njega sem izvedel, da je v Kočevskem Rogu skupaj 14.000 okostnjakov. Tudi če je prišlo do spodjedanja spodnjih plasti, kar trdijo strokovnjaki, bi vendar število pobitih moralo biti manjše od 30.000, kot se je prej govorilo«; Ivo Žajdela: *Komunistični zločini na Slovenskem*, 1, Ljubljana 1991, na str. 6 navaja: »Ta trenutek je po celotnem slovenskem ozemlju znanih preko 80 lokacij množičnih grobišč. Pobitih je bilo nad 10.000 Slovencev, vsaj dvakrat več pa je bilo na slovenskem ozemlju pobitih še pripadnikov drugih jugoslovanskih narodov, predvsem Hrvatov«; isti: *Kočevski Rog, Maribor 1990*, na str. 5 med drugim omenja, da je bilo v Kočevskem Rogu »pobitih na tisoče slovenskih domobrancev, poleg njih pa še več tisoč hrvaških in verjetno tudi srbskih protikomunistov«; na str. 10 pa so navedeni konkretniji podatki: »Število slovenskih domobrancev, usmrčenih konec maja in v začetku junija (1945, op. R.S.), še ni dokončno ugotovljeno. Razen nekaj stotin izpuščenih – do sedaj so najdeni podatki za okrog 380 iz Teharij in okrog 700 iz Kočevja, za katere je veljala amnestija iz avgusta 1945, je po nekaterih domnevah v tistih dneh izgubilo življenje okrog 7 – 8 tisoč domobrancev« (omenjeni avtor se pri tem sklicuje na ugotovitve slovenske zgodovinske komisije, ki je raziskovala število usmrčenih domobrancev); William Deakin: *Vdaja nemške vojske na Balkanu, april – maj 1945*, *Borec*, št. 12, 1986, na str. 806 omenja, da so »Britanci izročili 18.000 Srbov, Hrvatov, Slovencev in Črnogorcev (ki so se borili proti Titu in prišli pod Löhrovo poveljstvo) Titovim enotam in veliko njih so v naslednjih dneh pobili«; Lorenz Mack: *Britten liessen dem Unheil seinen Lauf*, *Kleine Zeitung*, 30.4.1987, na str. 8 trdi, da je bilo na Koroškem v Avstriji izročanih (enotam JA) »23.000 Slowenen, Kroaten und Serben«; Nikolaj Tolstoj (sklicujoč se na svoje delo *The Minister And The Massacres* (izšlo v Angliji l. 1986), je v *Dugi*, št. 453, 5. 7. - 29. 7. 1991, na str. 56 navedel, da je bilo v Avstriji (maja – junija 1945) izročanih JA: »25.000 Hrvata in 25.000 četnika«, toda v okviru števila »četnikov« so všeti vsi »Ljotičevi dobrovoljci i slovenački domobranci«; ob 40. obletnici zmage nad fašizmom (Poljana, 18.5.1985), je slavnostni govornik Stane Dolanc (njegov govor je objavljen tudi v *Koroškem fužinarju*, št. 3, 2.9.1985, str. 3-11) med drugim dejal: »V sklepnih operacijah (enot NOV oz. JA, op. R.S.) za osvoboditev je bilo zajetih nad 120.000 kvislinskih vojakov – Paveličevih domobranov, ustašev, Rupnikovih domobrancev, četnikov Draže Mihailovića, muslimanske milice, legionarjev, Nedičevcev in drugih, okrog 10.000 domobrancev pa so zavezniki vrnili našim oblastem.«; dr. Tone Ferenc: *Predaja nemške vojske iz jugovzhodne Evrope*, *Borec*, št. 12, 1986, na str. 822 omenja, da je bilo v

sklepnih operacijah enot JA za osvoboditev Jugoslavije »okrog 300.000 ujetnikov (od tega 150.000 Nemcev)« in okrog »100.000 mrtvih sovražnikovih vojakov«.

-----

Lahko bi omenili še druge tovrstne prispevke. Toda kljub temu še naprej ostaja odprto vprašanje, katero število ujetih in usmrčenih okupatorjevih ter kolaboracionističnih vojakov<sup>21</sup> v času sklepnih vojaških operacij na Koroškem maja 1945 in pozneje, je najtočnejše. Ena od prihodnjih nalog zgodovinopisja je torej ugotoviti resnico o tem, vendar pot do nje prav gotovo ne bo lahka.

**EINIGE KONTROVERSEN IN DER HISTORIOGRAPHIE ÜBER DIE  
ZAHL DER GEFANGEN GENOMMENEN UND HINGERICHTETEN  
ANGEHÖRIGEN DER DEUTSCHEN UND KOLLABORIERENDEN  
TRUPPEN IN SLOWENIEN UND KÄRNTEN ZU ENDE DES ZWEITEN  
WELTKRIEGS IN EUROPA**

**Zusammenfassung**

*Schon einige Jahre lösen in der slowenischen Öffentlichkeit Informationen über die Zahl der gefangen genommenen und hingerichteten Angehörigen der deutschen und anderen kollaborierenden Truppen (zusammen mit den Zivilisten) im Mai und Juni 1945 große Erregung aus. Trotz der Tatsache, dass über diese Frage schon zahlreiche Beiträge publiziert wurden, ist deren genaue Zahl vor allem aufgrund des Mangels primärer historischer Quellen leider noch immer nicht bekannt. Die Frage der genauen Zahl der gefangen genommenen und hingerichteten Angehörigen der deutschen und kollaborierenden Truppen zu Ende des Zweiten Weltkriegs in Slowenien und Kärnten bleibt in der Historiographie weiterhin offen.*

---

<sup>21</sup> Ko sem na Pedagoški akademiji v Mariboru v letih 1983 – 1988 študentom zgodovine predaval tudi o sklepnih operacijah slovenskih enot NOV (oz. JA) na Koroškem maja 1945, sem med drugim poudaril, da so podatki o številu ujetih, ranjenih in usmrčenih okupatorjevih ter kolaboracionističnih vojakov še vedno neustrezno raziskani. Ob tem bi želel dodati, da sem na omenjenih predavanjih študentom posredoval podatke, ki so mi bili pač na voljo iz zgodovinopisja in da le-ti kajpak niso bili kakšna »partijska propaganda«, kot je Ivo Žajdela zapisal v Večeru z dne 24. 10. 1997, na str. 23. Toda v kolikšni meri je naše in tuje zgodovinopisje takrat in danes na omenjeno vprašanje lahko podalo ustrezne odgovore, je stvar širše polemike na ustreznem znanstvenem nivoju.

Veronika Podkrižnik

## POŽARJEVA SKUPINA - KRIŽARSKO KMEČKI UPOR ALI UDBOVSKA PROVOKACIJA?\*

### 1. UVOD

V svojem diplomskem delu sem poskušala raziskati okoliščine v zvezi z domnevno ilegalno »križarsko« skupino, t.i. Požarjevo skupino, ki naj bi od konca leta 1949 do začetka leta 1950 delovala na šoštanjско-slovenjegraškem območju in katere domnevni člani so bili marca 1950 obsojeni na sodnem procesu v Šoštanju.

Čeprav sem v svojem diplomskem delu<sup>1</sup> širše obravnavala t.i. križarsko gibanje na Slovenskem po 2. svetovni vojni, odnos poveljne oblasti do tega pojava in se dotaknila tudi značilnosti poveljnih sodnih procesov in delovanja politične policije, pa se bom v tem članku omejila le na Požarjevo skupino, oziroma na nekatera najpomembnejša poglavja obsežne razprave.

Raziskava je temeljila na zbiranju ustnega izročila in obdelavi dosegljivega arhivskega gradiva.<sup>2</sup> Od obtoženih na šoštanskem procesu danes živijo še Franc Jazbec, Franc Hrastnik in domnevno tudi Alojz Stropnik. Franca Jazbca sem obiskala na njegovem domu v Velenju.

Po njegovih besedah naj bi v domu starostnikov v Velenju živel tudi obsojeni Alojz Stropnik. Vendar je Stropnik, ko sem ga 17. 4. 1999 obiskala, zanikal, da bi bil on oseba, ki jo iščem, čeprav se je poleg imena in priimka, z obtoženim Stropnikom ujemal tudi njegov opis (poškodovana roka in noga).<sup>3</sup> S Francem Hrastnikom nisem uspela govoriti, ker živi v Škofji Loki. Med tistimi, ki so leta 1950 pred aretacijo pobegnili, v sodnih spisih pa so omenjeni kot člani skupine, sem navezala stike s Francem Laznikom, ki sem ga v Zavodnji obiskala 18. 4. 1999. Le mesec dni po najinem pogovoru je umrl. Druge priče, s katerimi sem se pogovarjala, so sorodniki obtoženih: sin in hči obtoženega Ivana Podkrižnika Jože Podkrižnik in Marija Krenker, Podkrižnikova bratranca Franc in Silvestra Čuješ, sin Mihe Šumaha Ivan Šumah, sin in hči obtoženega Martina Tajnika Tine Tajnik (župnik v Mislinji) in Helena Tajnik, hči obtoženega Alojza Gorška Ivica Medved, žena obtoženega Jožeta Andrejca Tončka Andrejca. Večinoma so bili očividci takratnega dogajanja, o nekaterih dogodkih pa so

\*Prispevek je izvleček iz diplomskega dela z istim naslovom na Pedagoški fakulteti v Mariboru leta 1999 pod mentorstvom prof. dr. Jerc Vodušek – Starič.

<sup>1</sup> Tipkopijs je na voljo v Koroški osrednji knjižnici na Ravnah na Koroškem.

<sup>2</sup> Ker je v času sojenja Požarjevi skupini okrajno sodišče v Šoštanju spadalo pod okrožno sodišče v Ljubljani, se sodni spisi o skupini nahajajo v Arhivu okrožnega sodišča (AOS) Republike Slovenije v Ljubljani pod naslovom »Požar in ostali« oz. pod oznako K 135/50, nekaj gradiva pa tudi v osebnih mapah obtoženih. Ker so bili obtoženi tudi iz slovenjegraškega območja in ker jim je bila v obsodbi izrečena zaplemba premoženja, hrani »Sodbo« tudi arhiv Okrajnega sodišča RS v Slovenj Gradcu, v zvezi z premoženjskimi zadevami pod oznako J78/50/1. Nekaj gradiva sem našla tudi v Arhivu republike Slovenije (v nadaljevanju ARS III), nekdanjem arhivu MNZ, pod oznako »Požarjeva banda«.

V literaturi se skupina zelo na kratko omenja v »Sodni procesi na celjskem 1944 – 51«, Milka Mikole (str. 210 – 211) in »Iz arhivov slovenske politične policije, urednika Jožeta Pučnika (str. 414 – 415).

<sup>3</sup> Pogovor avtorice z Alojzjem Berložnikom, 17. 4. 1999 in Francem Laznikom 19. 4. 1999, (zapis hrani avtorica).

pričali posredno, po pripovedovanju svojih staršev. Tretjo skupino prič so sestavljali sokrajanjani, sosedje in prijatelji obtoženih iz Razborja in Zg. Podgorja: Franc Pačnik, Minka Mirkac, Marija Stropnik, Alojz Berložnik in Pavel Juvan ter Jože Jevšnik, ki sta bila po lastnem pripovedovanju med preiskovalnim postopkom tudi aretirana, a kasneje nista bila obsojena. V četrto skupino prič sem uvrstila ljudi, ki so z zadevo prišli in stik po drugih poteh: zgodovinar iz Koroškega pokrajinskega muzeja Slovenj Gradec mag. Marjan Linasi, učitelj zgodovine iz Slovenj Gradca Peter Pačnik, ki je v tistih časih živel v Razborju in je zgodbo o Požarjevi skupini poznal, ter ing. Vida Vrhnjak – Duler, ki je za Komisijo za povojne poboje in medvojna nedokumentirana smrtna izginotja pri Mestni občini Slovenj Gradec zbirala podatke in je popisala tudi nekatere domnevne člane Požarjeve skupine.

Čeprav so lahko pripovedovanja po tolikih letih tudi posledica govoric in njihova verodostojnost ni vedno dokazljiva, so si zelo podobna, podatki se le redko izključujejo. Kolikor je bilo mogoče, sem podatke primerjala z arhivskim gradivom. Kljub temu zaradi posebnosti virov zgodbe o Požarjevi skupini nisem zapisala kot popolno resnico z začetkom in koncem, temveč kot poskus zgodovinske razprave, pri čemer sem upoštevala različna mnenja, izpovedi in viire ter poskušala na koncu postaviti lastno ugotovitev, ki prav tako ni dokazana resnica, ampak le moje mnenje.

## 2. OBTOŽBA POŽARJEVE SKUPINE

Sodni proces proti štirinajsterici, ki jo je obtožnica bremenila, da so se povezali v skupino, ki, » je imela za cilj zrušiti obstoječo družbeno ureditev«,<sup>4</sup> je potekal pred senatom ljubljanskega okrožnega sodišča v Šoštanju od 22. do 24. 3. 1950.<sup>5</sup> Po navedbah obtožnice naj bi skupina delovala na dokaj prostranem območju od Zg. in Sp. Razborja ter Zg. Podgorja na Koroškem, do Raven pri Šoštanju, Zavodnje, Belih Vod, Brezij pri Šoštanju in Šentvida nad Zavodnjo na Štajerskem območju.<sup>6</sup> Na zatožni klopi je kot prvoobtoženi in vodja skupine sedel Franc Požar, 27-letni demobilizirani partizanski poročnik, doma iz Sodražice na Dolenjskem, trenutno brez stalnega bivališča. S Koroškega območja so prihajali štirje obtoženci: 44-letni Miha Šumah (p.d. Artvig) in 40-letni Ivan Podkrižnik (p.d. Češnovnik) oba kmeta iz Sp. Razborja ter 32-letni kmet iz Zg. Podgorja Jože Andrej (p.d. Šubelj). Ostalih deset obtožencev je bilo doma iz šoštanskega okraja, večinoma iz Raven pri Šoštanju, od koder so prihajali 45-letni Alojz Goršek (p.d. Koc), 23 in 24-letna brata Franc in Anton Jazbec (p.d. Jazbeca), 23-letni Franc Hrastnik (p.d. Epih) in 35-letni Adolf Nahtingal (p.d. Divjak) ter 40-letni Martin Tajnik (p.d. Vigant), vsi kmetje oz. kmečki sinovi. Dva obtoženca, 21-letni delavec Alojz Stropnik (p.d. Zaverški Drejc) in 40-letni kmet Ivan Medved (p.d. Zadnik) sta bila doma iz Zavodnje pri Šoštanju. Anton Sovič (p.d. Gruntič), 46-letni kmet iz Belih Vod, Ivan Bevičnik (p.d. Florjan), 41-letni kmečki najemnik in zidar pa iz Brezij pri Šoštanju.<sup>7</sup>

Domnevni člani skupine, proti katerim je marca 1950 potekal sodni proces v Šoštanju, so bili večinoma kmečkega stanu, stari od 21 do 46 let in so vsi razen Požarja

<sup>4</sup> Mikola, Milko, Sodni procesi na celjskem 1944-51, Publikacija Zgod. arhiva v Celju, Študije 1, Celje 1995, str. 210.

<sup>5</sup> Arhiv okrajnega sodišča (skrajšano: AOS) RS v Slovenj Gradcu, spis J78/50/1.

<sup>6</sup> Prav tam.

<sup>7</sup> Prav tam.

in Beričnika imeli nedokončano osnovno šolo. Požar, Stropnik, Beričnik, Franc Jazbec in Ivan Medved so bili med vojno v partizanih, nekateri, predvsem Šumah in Podkrižnik, pa naj bi med vojno, ki so jo preživeli na svojih domovih, partizanom pomagali.<sup>8</sup> Jože Andrejc in Martin Tajnik sta preživela nemška koncentracijska taborišča, Anton Sovič pa zapore gestapa v Celju.<sup>9</sup> Od vseh obtoženih sta bila predhodno kaznovana le Požar in Alojz Stropnik. F. Jazbec, Goršek, Nahtingal in Tajnik so bili v letu 1950 člani Krajevnega ljudskega odbora (KLO) Ravne, Podkrižnik pa predsednik KLO Razbor (1947).<sup>10</sup>

Obtožnica jih je v grobem povzeto bremenila naslednjega:

I. Na področju Razborja naj bi že leta 1946 nastala neaktivna križarska skupina. Organizirati jo je začel t.i. major Križarske vojske Slovenije (v nadaljevanju: KVS) Anton Janže, delavec iz Žerjava pri Mežici, ki je pred vojno z družino stanoval v »Češnovnikovi bajti«, v lasti družine I. Podkrižnika. Podkrižnika in Miho Šumaha naj bi Janže tako že leta 1946 včlanil v KVS.

II. V Razborju in okolici Šoštanja so se po vojni zadrževali trije mladi fantje. Vsak iz svojega razloga naj bi se skrivali pred oblastjo: triindvajsetletni Franc Šumah iz Raven pri Šoštanju je leta 1947 dezertiral iz JA in se odtlej skrival pri svojem stricu M. Šumahu. Tu se je nekaj časa skrival tudi bivši partizan Jože Gostenčnik, rejenc družine Slivnik (p.d. Končeva bajta) iz Razborja, potem ko je leta 1949 pobegnil iz zapora v Ljubljani, kjer je bil zaprt zaradi vloma v Kmečko zadruho v Zavodnji. V Zg. Podgorju, večinoma pri kmetu Šubeljnu, pa naj bi se od leta 1949 zaradi kraje živine in »črnih zakolov« skrival še Franc Laznik, bivši borec Tomšičeve brigade in delavec v TUS (Tovarna usnja) Šoštanj.

III. Decembra 1949 je na šoštanjsko območje prišel Franc Požar. Požar naj bi po vojni prav tako prišel navzkriž z oblastjo. V Ravnah pri Šoštanju in okolici je tamkajšnje »nezadovoljne« kmete organiziral v ilegalno protioblastno skupino in jo povezal z že obstoječo »križarsko skupino« (Podkrižnik, M. Šumah) iz Razborja in s tremi mladimi skrivači (F. Šumah, Gostenčnik, Laznik).<sup>11</sup>

Skupina je bila obtožena, da je na sestankih pri J. Andrejcu, M. Šumahu in A. Goršku v januarju in februarju 1950 načrtovala protidržavne akcije: vlom v KZ Suhi dol, miniranje mosta na Paki, miniranje železniške proge in predora pri Šoštanju. Tipkali in razpečevali naj bi letake s pozivi na upor proti komunistični oblasti, napisali pismo britanskemu konzulatu v Ljubljani in ga prosili za navodila pri odporu, si za znak izbrali križ, polmeseč in peterokrako zvezdo ter izdelali štampljko s tem znakom in z njim žigosali letake. V pripravi na upor naj bi zbirali orožje. Požar, Beričnik, Laznik, F. Šumah naj bi celo fizično napadli dva aktivista Osvobodilne fronte (OF) v šoštanjskem okolišu. Skrajno dejanje skupine naj bi bil uboj aktivista Franca Trančkarja, popisovalca živine za obvezno oddajo, ki sta ga v Razborju 24. 2. 1950 domnevno storila Franc Šumah in Jože Gostenčnik. Ker sta storilca pred aretacijo pobegnila (F. Šumah je bil aretiran kasneje, po šoštanjskem procesu), je obtožnica bremenila M. Šumaha, da je

<sup>8</sup> Pogovor avtorice z Marijo Krenker, 22. 3. 1999, in Jožetom Podkrižnikom, 22. 3. 1999, (zapisa hrani avtorica) ter AOS RS v Ljubljani, spis K 135/50/49.

<sup>9</sup> AOS RS v Ljubljani, spis k 135/50 in pogovor avtorice s Heleno Tajnik, 27. 4. 1999, (zapis hrani avtorica).

<sup>10</sup> AOS RS v Slovenj Gradcu, spis J 78/50/1.

<sup>11</sup> Celjski tednik, 1. 4. 1950 »Na procesu v Šoštanju je 14 banditov prejelo zaslužen kazens«, str. 2, št. 73 in AOS RS v Ljubljani, spis k 135/50, AOS RS v Slovenj Gradcu, spis J 78/50/1.

vedel za umor in se z njim strinjal. Najbolj nenavadna je bila obtožba zoper M. Tajnika, saj je bil priveden pred sodišče, ker je neke noči v februarju 1950 Požarju in Stropniku pokazal pot do soseda Nahtigala in »sumljivih oseb« ni prijavil.<sup>12</sup>

### 3. POSKUS POJASNITVE TAKRATNEGA DOGAJANJA IN VLOGA FRANCA POŽARJA

Cilj moje raziskave je vsaj delno pojasniti, kaj se je v primeru Požarjeve skupine resnično dogajalo, kajti na podlagi obtožnice in kasnejše sodbe bi lahko sklepali, da je dejansko šlo, kot je zapisano v obtožnici, za »izredno nevarno tolpo, ki se ni samo pripravljala na razne diverzantske akcije in za sodelovanje z inozemstvom ter za propagando proti družbeni ureditvi FLRJ, ampak je taka dejanja že izvrševala in bi jih tudi nadaljevala, če ne bi bila pravočasno razkrinkana.«<sup>13</sup>

Zgodba, ki jo pripovedujejo priče in je delno razvidna tudi iz arhivskega gradiva, pa je popolnoma drugačna: obtoženci, ki so bili med vojno v partizanih, v nemških taboriščih in zaporih, ali pa so doma sodelovali s partizani, so bili po vojni zaradi rigoroznih ukrepov nove oblasti razočarani. Priče pravijo, da so bili nejevoljni predvsem zaradi obvezne oddaje, ki je niso zmogli, visokih davkov in nekorektnih postopkov pobiralcev obvezne oddaje.<sup>14</sup> Tej problematiki sem v nalogi posvetila celo poglavje, v katerem sem podrobno opisala povojne razmere in vzroke za nezadovoljstvo kmetov na šoštanjско-slovenjegraškem območju, tudi domnevnih članov Požarjeve skupine, ter jih podkrepila s konkretnimi primeri. Na tem mestu bom opisala le primer, ki se je spomladi 1949 zgodil v Razborju, saj nazorno priča o takratnih konfliktnih odnosih med kmečkim prebivalstvom in novo oblastjo. V Razboju je bil 31. 4. 1949 množični sestanek. Udeležili so se ga krajani in funkcionarji iz Slovenj Gradca. Kmet iz Razborja Anton Kanduti (p.d. Jamnik) je na tem sestanku slovenjegraškim funkcionarjem očital, da hoče nova oblast kmeta popolnoma zaslužniti in da to ni ljudska oblast. Očital ji je teror in napovedal prihod Američanov, ki bodo ljudstvo rešili trpljenja. Rekel je, da bodo kmetje odšli v gozd in se borili proti oblasti.<sup>15</sup> Na istem sestanku je Ivan Podkrižnik (p.d. Češnovnik) funkcionarjem tudi očital, da kmetje, ki ne dobijo kart, ne morejo kupiti niti nujno potrebnih stvari za otroke.<sup>16</sup> A. Kanduti je bil zaradi svojih izjav 17. 8. 1949 priprt in 24. 12. 1949 pred okrožnim sodiščem v Mariboru obsojen na dve leti odvzema prostosti s prisilnim delom in odvzemom državljanskih pravic. Zaplenjeno mu je bilo tudi celotno premoženje. Obsojen je bil na podlagi 1. odstavka 9. člena Zakona o kaznivih dejanjih zoper ljudstvo in državo, ki je govoril o prevratniški propagandi in agitaciji.<sup>17</sup>

Čeprav je bilo nezadovoljstvo obtožencev na šoštanjskem procesu s povojno oblastjo očitno in ga priče tudi danes poudarjajo, pa je večina pričevalcev enotna v prepričanju, da je bila Požarjeva skupina in njena obsodba v Šoštanju udbovska provokacija, s katero je hotela nova oblast utišati uporne kmete. Po pripovedovanju prič

<sup>12</sup> LOS RS v Slovenj Gradcu, spis J 78/50/M.

<sup>13</sup> Prav tam.

<sup>14</sup> Pogovor avtorice z Jožetom Podkrižnikom, 22. 3. 1999, Marijo Krenker, 22. 3. 1999, Silvestrom Čuješem, 22. 3. 1999, Ivico Medved, 27. 4. 1999, Marjanom Linasijem, 23. 3. 1999, (zapis hrani avtorica) in M. Mikola, Sodni procesi..., str. 149 – 154.

<sup>15</sup> ARS III, Bande, 214-3/3, Požarjeva banda.

<sup>16</sup> Pogovor avtorice z J. Podkrižnikom, 22. 3. 1999, (zapis hrani avtorica).

<sup>17</sup> ARS III, Bande, 214-3/4, Požarjeva banda.

je bil Požar udbovski agent, namerno poslan na to območje. Nezadovoljne kmete naj bi nagovarjal k uporu, vodil sestanke, na katerih je načrtoval akcije in iskal zveze z drugimi.<sup>18</sup> Tudi iz obtožnice in zaslišanj obtoženih je razvidno, da je bil gonilna sila domnevne skupine. Ostalim članom je delil naloge oz. naj bi jim celo fizično grozil, če se mu niso pokoravali. Nekateri kmetje naj bi njegovim obljubam o prevratu in izboljšanju življenja nasedli, ostali pa so prišli z njim v stik zgolj slučajno.<sup>19</sup>

Tudi iz zaslišanj obtoženih in iz zapisnika o javni ustni razpravi na sojenju lahko razberemo, da so bile, kot dokaz o kaznivih dejanjih obtoženih, pogosto upoštevane trditve Franca Požarja, medtem ko so se trditve ostalih obtožencev manj upoštevale. Iz zapisnika o poteku sojenja lahko povzamemo, da je Požar ostale obtožence pogosto postavljaj na laž, valil krivdo nanje in natančno poročal o dejanjih ostalih obsojencev.<sup>20</sup>

Franč Jazbec mi je o Požarju povedal: »Že od vsega začetka se nam je zdel sumljiva oseba. Napeljeval nas je k dejanjem, o katerih smo takrat komaj upali razmišljati. Na sestankih ni upošteval nikakršnih predlogov, vse je bilo tako, kot si je sam zamislil. V primeru, da se z njim nismo strinjali, je grozil s pištolo, češ da nas bo vse pobil.«<sup>21</sup>

Tudi življenjska zgodba Franca Požarja vsebuje elemente za sum o njegovi resnični vlogi: že februarja 1942 se je pridružil partizanom na Dolenjskem. Leta 1944 je postal najprej komandant 1. bataljona Šerčerjeve brigade in kasneje 1. bataljona Tomšičeve. Zadrževal se je tudi na Koroškem in Štajerskem (omenjen je v knjigi F. Strleta Velik finale na Koroškem, na strani 313 in 330), zato lahko sklepamo, da je poznal kraje in ljudi, med katere je leta 1949 ponovno prišel.<sup>22</sup> V Tomšičevi brigadi je bil njegov soborec F. Laznik, v Šerčerjevi pa je Požar poveljeval Ivanu Beričniku.<sup>23</sup> Kot je na zaslišanju Požar sam povedal, se je po demobilizaciji leta 1946 najprej zaposlil kot referent prometnega odseka pri MNZ za okraj Slovenske Konjice. Od tam je bil kazensko premeščen na enako delovno mesto v Celje, a tudi tam so ga leta 1947 aretirali, potem ko je v Velenju zakrivil prometno nesrečo. Zaradi tega dogodka in prejšnjih prestopkov (prevar, tatvin) ga je leta 1947 okrožno sodišče v Ljubljani obsodilo na 5 let prisilnega dela. Po dveh letih zapora v Ljubljani in Mariboru je bil pomiloščen. Ponovno so ga aretirali 24. 7. 1949, ko je na Koroškem poskušal ilegalno prekoračiti mejo z Avstrijo. V decembru 1949 naj bi ga pogojno izpustili, nakar se je umaknil v ilegalo.<sup>24</sup>

Zaradi vseh teh kazenskih prestopkov bi Požar lahko bil eden izmed t.i. voditeljev povojnih ilegalnih skupin, ki jih je, kot v delu »Sodni procesi na Celjskem 1945-51« opisuje Milko Mikola, Udba »imela v šahu« oz. jih je lahko prisilila k agenturni dejavnosti in jih kasneje na sodnem procesu uporabila kot »kronsko prič« proti ostalim

<sup>18</sup> Pogovor avtorice z Jožetom Jevšnikom, 15. 4. 1999, Francem Čuješem, 23. 3. 1999, F. Jazbecem, 8. 4. 1999, itd. (zapis hrani avtorica).

<sup>19</sup> AOS RS v Slovenj Gradcu, spis J 78/50/1 in pogovor avtorice s F. Jazbecem, 8. 4. 1999, (zapis hrani avtorica).

<sup>20</sup> AOS RS v Ljubljani, spis K 135/50/30 in pogovor avtorice s F. Jazbecem, 8. 4. 1999, (zapis hrani avtorica).

<sup>21</sup> Pogovor avtorice s F. Jazbecem, 8. 4. 1999, (zapis hrani avtorica).

<sup>22</sup> ARS III, 214-3/1, Požarjeva banda.

<sup>23</sup> ARS III, 2143/3 in 3/4, Požarjeva banda in pogovor avtorice s F. Laznikom, 17. 4. 1999, (zapis hrani avtorica).

<sup>24</sup> ARS III, 214/3/1 in 3/2, Požarjeva banda in AOS RS v Slovenj Gradcu, spis J 78/50/1. Požar je bil leta 1947 aretiran, zaradi pretepanja neke ženske in ker naj bi leta 1945, ko je bil kot komandant bataljona Tomšičeve na Koroškem, zaplenil precejšnjo količino zlata in nekaj predmetov in to zakopal v bližini Doberle vasi na Avstrijskem Koroškem. (ARS III, Bande, 214-3/1, Požarjeva banda.)

obtožencem».<sup>25</sup> Celo odvetnik Vladko Šmid, ki je na procesu zastopal F. Jazbeca in I. Podkrižnika, je v pritožbi na vrhovno sodišče LRS 30. 2. 1950 zapisal, da je Požarjeve izpovedi treba jemati z rezervo, ker je ta na sojenju z veliko vnemo valil krivdo na ostale obtožence.<sup>26</sup> O tem, kaj se je s Požarjem zgodilo po obsodbi, obstajajo različni podatki, večinoma na podlagi ustnega izročila:

- nad njim naj ne bi bila izvršena kazen, ampak naj bi bil kasneje kot tajni udbovski agent s podobno nalogo, poslan nekam na Dolenjsko ali v Zagorje, kjer so ga kmetje, ki mu niso nasedli, ubili;

- z novo identiteto naj bi bil poslan na drugi konec Slovenije ali v tujino;

- potem ko je opravil svojo tajno nalogo naj bi bil kljub vsemu usmrčen.

O Požarjevi vlogi naj bi kasneje, po mnogih letih, potomcem obsojencev pripovedovali celo nekateri takratni uslužbenci policije in Udbe.<sup>27</sup> Nekateri moji sogovorniki so prepričani, da je imela poveljna oblast z organiziranjem skupin kot je bila Požarjeva namen ustrahovati ljudi in jih držati na vajetih. Neki udbovec je tako v zaporu F. Jazbecu rekel: »Ko smo to bando zaprli, so šli vsi na volitve«.

Vendar vseh teh zgodb o Požarju z dokumenti ni mogoče dokazati, saj v gradivu, ki ga hranita ARS III in AOS v Ljubljani, nisem našla pisnega dokaza, da je Požar sodeloval z Udbo. Tudi Milko Mikola ni našel pisnih sledi, da bi katerikoli od voditeljev ilegalnih skupin (npr. Palček, Poklač, ...) bil udbovski agent.<sup>28</sup> Tajna dejavnost Udbe je bila verjetno znana le redkim njenim uslužbencem in nedokumentirana oz. je, kot je zapisano v delu »Iz arhivov slovenske politične policije«, imela Udba celo oddelek za ponarejanje dokumentov.<sup>29</sup> Vendar ne moremo dokazati, da je bil v primeru Požarjeve skupine katerikoli dokument ponarejen. Tudi zapisniki o Požarjevih zaslišanjih so enako dosledni in napisani kot pri drugih obtožencih, s to razliko, da je pri njem največ materiala. Obstaja tudi dokument, da je bil Požar, skupaj z ostalimi tremi obsojenimi na smrt, usmrčen 4. 7. 1950 na Miklošičevi 9 v Ljubljani.<sup>30</sup> Zapisan je tudi na seznam obsojenih na smrt v letih 1945 – 52, ki ga je v delu »Partizani, obveščevalci, jetniki« objavil Zdenko Zavadlav.<sup>31</sup> Vendar je na tem seznamu tudi Ivan Laubič – Palček, za katerega Mikola domneva, da ga kazen kot udbovskega sodelavca ni doletela in naj bi ga ljudje še pred kratkim videli.<sup>32</sup>

Moje mnenje je naslednje: glede Franca Požarja je med ostalimi obsojenci in današnjimi pričevalci obstajalo bodisi zmotno prepričanje ali pa se je Udba stoodstotno potrudila, da je prikrila njegovo resnično vlogo.

<sup>25</sup> glej M. Mikola, Sodni..., str. 212 in Zdenko Zavadlav, Križarji, Matjaževa vojska na slovenskem, Po zapiskih iz dnevnika mariborskega oznovca leta 1946, Založba Horvat M & M, Ljubljana, 1994, str. 57, 79, 91-94, (primer agenta Miodraga Mihajloviča.)

<sup>26</sup> AOS RS v Ljubljani, spis K 137/50/43.

<sup>27</sup> Pogovori avtorice z Ivanom Šumahom, 14. 4. 1999, J. Podkrižnikom, 22. 3. 1999, Marijo Stropnik, 27. 4. 1999, F. Jazbecem, 8. 4. 1999, (zapisne hrani avtorica).

<sup>28</sup> M. Mikola, Sodni procesi..., str. 212.

<sup>29</sup> Jože Pučnik (ur.), Iz arhivov slovenske politične policije, Veda, Ljubljana, 1996, str. 8 - 9.

<sup>30</sup> AOS RS v Ljubljani, spis k 135/50.

<sup>31</sup> Z. Zavadlav, Partizani..., str. 312 - 338.

<sup>32</sup> M. Mikola, Sodni..., str. 212.

## 4. KRIŽARSKA ORGANIZACIJA V RAZBORJU

Bistveno vprašanje, ki sem ga pri svojem proučevanju skušala rešiti je, ali je v Razborju res že od leta 1946 obstajala protikomunistična organizacija, t. i. križarji. Večina sogovornikov je njen obstoj zanikala oz. so povedali, da z njo niso bili seznanjeni. Vendar tisti, ki so bili takrat najbližje centru (Velenja), kjer naj bi križarji delovali, menijo, da je obstajala določena povezava med nasprotniki komunistične oblasti v Sp. Razborju in dolini reke Velunje. Po njihovem mnenju so bili Anton Janže, I. Podkrižnik, M. Šumah in Anton Kanduti izrazito protikomunistično razpoloženi in res že pred letom 1949/50 med seboj povezani v skupino.<sup>33</sup>

Oseba, ki bi edina lahko z gotovostjo potrdila obstoj križarjev v Razborju pred letom 1950, je Anton Janže, t. i. »križarski major«. Njegov sorodnik F. Jazbec mi je povedal, da Janže še živi in sicer v Vancouvru v Kanadi. Jazbec ga je v 70-tih in 80-tih letih dvakrat obiskal, a o povojnem dogajanju, kot pravi sam, ni hotel govoriti. Janže mi tudi ni odgovoril na pismo, ki sem mu ga poslala aprila 1999 in ga prosila, da zadevo pojasni.<sup>34</sup> Poleg Antona Janžeta naj bi bil ena izmed ključnih osebnosti v križarski skupini tudi Ivan Podkrižnik, zadolžen za pridobivanje novih članov v Razborju. V zapisnikih o zaslišanjih I. Podkrižnika 9., 10. in 13. 3. 1950 v Slovenj Gradcu je zapisano, da je Janže Podkrižnika v letih 1946 – 48 trikrat obiskal v Razborju. Pri tem naj bi prvič Podkrižnika pridobil za sodelovanje, mu izročil oficirski čin in legitimacijo za KVS in še 4 podoficirske legitimacije, ki bi jih Podkrižnik kasneje izročil Jerneju Hudeju, Mihi Šumahu, Ludviku Turnjaku in Lenartu Pačniku iz Razborja. Leta 1947 naj bi Janže Podkrižniku prinesel pisalni stroj, daljnogled in dve zapečateni pismi naslovljeni na Jožefa Steržija, mizarja iz Žerjava in Matijo Vrhnjaka iz Gore Oljke pri Šoštanju. Ob svojem zadnjem obisku naj bi Janže Podkrižniku prinesel 98 mm pištolo. Na zaslišanjih je Podkrižnik povedal, da je eno izmed pisem, ki ju je dobil leta 1947, skupaj s svojo legitimacijo zažgal, drugo namenjeno J. Steržiju pa dal na pošto v Slovenj Gradec, čeprav mu je Janže zabičal, naj pismo naslovniku osebno odda ponoči. Iz arhivskega gradiva sem ugotovila, da je pismo že leta 1947 prišlo v roke okrajni Udbi na Prevaljah.<sup>35</sup> Tako bi lahko ta za organiziranje križarstva v Razborju in Mežiški dolini vedela že takrat.

Svojo legitimacijo za KVS naj bi takoj uničil tudi Miha Šumah, kot je zapisano v njegovi pritožbi po obsodbi na vrhovno sodišče LRS, marca 1950.<sup>36</sup> O križarstvu v Razborju je v avgustu 1950 na zaslišanjih v Šoštanju govoril tudi takrat zajeti Franc Šumah. Povedal je, da je Janže tudi njega želel vključiti v KVS. V zapisniku o Šumahovem zaslišanju 31. 8. 1950 je zapisano, da naj bi v križarski organizaciji v Razborju sodelovali še: Franc Šumah (brat Mihe Šumaha) – kurir, Ferdinand in Terezija Podstensek, p. d. Žužel, (tajnika KLO Razbor), Franc Kavnik, p. d. Kuni, kmet iz Razborja ter župnik iz Belih Vod in župnik iz Razborja Anton Oblak.<sup>37</sup> Priče se res spominjajo, da so leta 1950 za nekaj časa zaprli tudi razborskega župnika, ki pa je bil

<sup>33</sup> Pogovor avtorice s Francem Pušnikom, 26. 3. 1999, Minko Mirkac, 12. 4. 1999 in Alojzjem Berložnikom, 17. 4. 1999, zapise hrani avtorica.

<sup>34</sup> Pogovor avtorice s F. Jazbecem, 8. 4. 1999, (zapis hrani avtorica). Pismo sem poslala 14. 4. 1999 na naslov, ki mi ga je dal F. Jazbec. Anton Janže se danes imenuje Toni Mori Janže.

<sup>35</sup> AOS RS v Ljubljani, spis K 135/50.

<sup>36</sup> AOS RS v Ljubljani, spis K 135/50/54.

<sup>37</sup> ARS III, Bande, 214-3/4, Požarjeva banda.

takrat že ostarel in obnemogel.<sup>38</sup> Dejansko je Razbor na območju, po katerem naj bi po vojni potekal eden izmed kurirskih kanalov KVS v smeri: Železna Kapla – Koprivna – Uršlja gora – Graška gora – Dolenjska – Hrvaška.<sup>39</sup>

Iz povedanega lahko povzamemo domnevo, da tudi če je Anton Janže na območju Razborja poskušal organizirati križarsko skupino in če je ta formalno res obstajala, od takrat, ko naj bi Janže prinesel oficirske in podoficirske legitimacije (1946), pa do prihoda F. Požarja, ni načrtovala nobene akcije, kar je v pritožbi na vrhovno sodišče LRS zoper obsodbo Mihe Šumaha, 29. 2. 1950 zapisal tudi odvetnik dr. Alojz Goričan. Iz nekaterih dokumentov je razvidno, da so se »križarstva« celo bali.<sup>40</sup>

Ne glede na to ali so v Razborju obstajali križarji ali ne, je skoraj gotovo, da kot trdijo priče, niso imeli skoraj ničesar opraviti s Francem Požarjem, kar potrjuje tudi naslednji primer: dne 6. 6. 1950 je Požar na zaslišanju v Ljubljani trdil, da ga je Podkrižnik 13. 2. 1950 na sestanku pri Mihi Šumahu seznanil z delovanjem križarske organizacije v Razborju od leta 1946 in njenimi cilji.<sup>41</sup> Podkrižnik je v pritožbi zoper sodbo na vrhovno sodišče LRS, 30. 3. 1950 zapisal, da se je v času t.i. sestanka pri Šumahu znašel tam zgolj slučajno. Skupaj z mladoletnim sinom Jožetom naj bi sosedu Šumahu prinesel ključ od njegovega mlina in niti ni slišal, kaj so se ostali pogovarjali. Pred odhodom mu je Požar zagrozil, da ga bo ustrelil, če bo komurkoli povedal, da ga je videl. Česar Požarju, kot piše v Podkrižnikovi pritožbi, če bi bila člana iste skupine, ne bi bilo treba storiti.<sup>42</sup> Da Podkrižnik ni hotel stopiti v stik z Požarjem, je na zaslišanju 19. 4. 1950 v Šoštanju potrdil tudi F. Šumah.<sup>43</sup>

Sklepamo lahko, da enotne Požarjeve skupine ni bilo, ampak je verjetno šlo za tri različne strani:

- za dogajanje v Razborju v letih 1946 – 1948, povezano z Janže Antonom, ki naj bi tu poskušal organizirati križarsko skupino;

- v Razborju in Zgornjem Podgorju so se začeli skrivati ilegalci, najprej od leta 1947 Franc Šumah, od 1949 pa še ubežnika Franc Laznik in Jože Gostenčnik, (v ARS III obstaja zapis, da je F. Trančkarja usmrtil J. Gostenčnik, kar potrjujejo tudi priče<sup>44</sup>);

- konec leta 1949 se je Franc Požar povezal z nezadovoljnimi kmeti v šoštanjskem okraju, vodil nekaj sestankov, se skušal povezati z domnevnimi »križarji« iz Razborja.

Vsi ti ljudje, ki se, kot pravijo priče, med seboj niti niso poznali, so bili na procesu v Šoštanju obtoženi kot enotna ilegalna skupina pod vodstvom Franca Požarja.

<sup>38</sup> Pogovor avtorice z J. Podkrižnikom in M. Krenker, 22. 3. 1999, (zapise hrani avtorica).

<sup>39</sup> Bojan Bclingar: Kratek pregled povojnega banditizma v Sloveniji, Strokovni bilten RSNZ, Varnost, str. 69.

<sup>40</sup> AOS RS v Ljubljani, spisi K 135/50/49, K 135/50/53 in K 135/50/54.

<sup>41</sup> ARS III, Bande, 214 – 3/3, Požarjeva banda.

<sup>42</sup> AOS RS v Ljubljani, spis K 135/50/53.

<sup>43</sup> ARS III, Bande, 214 - 3/4, Požarjeva banda.

<sup>44</sup> Prav tam.

## 5. POSTOPEK PROTI POŽARJEVI SKUPINI

Aretacije domnevnih članov Požarjeve skupine so se začele 25. 2. 1950, potem ko je bil 24. 2. tega leta v Spodnjem Razborju ubit aktivist Franc Trančkar. Med prvimi sta bila aretirana t. i. člana KVS iz Razborja, Miha Šumah (25. 2.) in Ivan Podkrižnik (26. 2.). Ostali so bili aretirani od 27. 2. do 9. 3. Požarja naj bi zajeli že 3. 3.<sup>45</sup> Priče takratnega dogajanja danes pravijo, da so aretacije članov skupine in kasnejše preiskave izvajali »udbovci«. Iz zapisnikov o zaslišanih aretiranih pa je razvidno, da je pri postopku sodelovalo tudi Poverjenišstvo za notranje zadeve oz. njegov odsek kriminalistične službe.<sup>46</sup>

Sama bom tiste, ki so izvajali postopek proti osumljencem, v nadaljnjem pisanju imenovala preiskovalci.

Preživeli aretiranci in njihovi sorodniki o ravnanju preiskovalcev ob aretacijah in kasneje ob preiskavah na njihovih domovih pripovedujejo sledeče:

Ivan Šumah, sin Mihe Šumaha, ki je bil takrat sicer še otrok, se deloma sam, deloma po pripovedovanju svoje pokojne matere Ivanke Šumah, spominja, da so preiskovalci ob aretaciji očeta pretepli in preiskali skoraj celotno posestvo, da bi našli kakršenkoli dokaz (npr. orožje). Pri tem naj bi razmetavali po hiši, uničevali inventar in vzeli nekatere predmete. Eden izmed preiskovalcev je Ivana Šumaha, ki se je oklepal očeta, potisnil v kuhinjo. Zato mu je, kot meni sam, ravnanje preiskovalcev, kljub njegovi takratni mladosti, ostalo v spominu.<sup>47</sup>

Naslednji dan, 26. 2., so preiskovalci odšli k Šumahovemu sosеду Ivanu Podkrižniku, katerega so, kot danes pripoveduje njegov sin Jože Podkrižnik, pozvali, naj gre z njimi kot predsednik Krajevnega ljudskega odbora, da si bodo skupaj ogledali kraj, kjer je bil v noči s 24. na 25. 2. ubit aktivist Franc Trančkar. S tega ogleda se Ivan Podkrižnik nikdar več ni vrnil.<sup>48</sup>

Po pripovedovanju Franca Laznika je večja skupina »udbovcev« 1. 3. obkolila Šubeljnovo kmetijo v Zgornjem Podgorju, kjer se je zadrževal. Zadnji hip mu je uspelo pobegniti s Šubeljnovе domačije in se izogniti aretaciji. Kot mi je povedal sam Laznik, je takrat kljub snegu tekel po reki Velunji, proti Zavodnji, kjer se je pri nekem kmetu ogrel in preoblekel. Kasneje se je nekaj časa skrival v Šoštanju, kjer je iz skrivališča opazoval kolone avtomobilov, s katerimi so preiskovalci odhajali v Razbor, Ravne in Zavodnjo.<sup>49</sup>

Kot pravi danes Jože Jevšnik, eden izmed takrat aretiranih in sin na kmetiji Anžej, so po Laznikovem pobegu preiskovalci med prvim in drugim marcem na Šubeljnovi in sosednji Anžejevi kmetiji zaslišali Jožeta Andrejca, njegove sorodnike in sosede. Jevšnik se spominja, da so pri njih tistega marčevskega dne zaslišali kričanje, ki je prihajalo iz Šubeljnovе kmetije. Kmalu naj bi preiskovalci prišli k Anžeju in odvedli Jožeta Jevšnika, njegovega brata Ivana, njihovo rejenko in njihovega bajtarja. Kot pravi sam Jevšnik, je moral on preiskovalce, ki niso poznali terena, voditi v Velunjsko dolino. Pri kmetu Gnojčniku so našli sled za pobeglim Laznikom in zato, pravi Jevšnik, na tej kmetiji opravili preiskavo in pretepli domače. Jevšnik tudi pravi, da so v Velunjski dolini

<sup>45</sup> AOS RS v Slovenj Gradcu, spis J 78/50/1.

<sup>46</sup> ARS III, Bande, 214 – 3/2, 3/3, 3/4, Požarjeva banda in AOS RS v Ljubljani, spis K 135/50.

<sup>47</sup> Pogovor avtorice z Ivanom Šumahom, 14. 4. 1999, (zapis hrani avtorica).

<sup>48</sup> Pogovor avtorice z M. Krenker in J. Podkrižnikom, 22. 3. 1999, (zapis hrani avtorica).

<sup>49</sup> Pogovor avtorice s F. Laznikom, 18. 4. 1999, (zapis hrani avtorica).

pretepli hčer Ževerškega mlinarja, Elico, pri kateri so našli Laznikova pisma.<sup>50</sup> Po Jevšnikovem pričevanju, so preiskovalci naslednji dan Elico Dobnik skupaj z ostalimi odvedli nazaj na kmetijo Šubelj, kjer so ves dan potekala zaslišanja. Po Jevšnikovih besedah so najdlje in najbolj intenzivno zasliševali Jožeta Andrejca, p.d. Šubeljna, ki so mu očitali, da je skrival Laznika in posedoval orožje. Preiskovalci so tudi hoteli, da bi Andrejc »priznal«, da sta v Požarjevi skupini sodelovala Jože Jevšnik in Ivan Jevšnik, česar Andrejc ni storil. Jože Jevšnik danes trdi, da je na lastne oči videl, kako so preiskovalci Andrejca privezali na stol in ga pretepli do krvi, kar naj bi v kasnejših letih svoji ženi Tončki pripovedoval tudi sam Jože Andrejc. Po Jevšnikovem pripovedovanju so morali vsi zajeti naslednji dan razmetavati seno, da bi našli orožje, pri čemer so jih preiskovalci suvali in držali vanje uperjene puške. Vendar orožja niso našli, našli pa so večje steklenice žganja, ki ga je Jože Andrejc skrival zaradi obvezne oddaje. Andrejc je kasneje ženi pripovedoval, da so preiskovalci te steklenice žganja razbili, nekaj pa so ga popili, kar danes potrjuje tudi Jože Jevšnik, ki je vse to dogajanje sam videl in doživel.<sup>51</sup>

Podobno so po pripovedovanju Ivica Medved, Tineta in Helene Tajnik ter Franca Jazbeca preiskovalci ravnali tudi na Ravnah pri Šoštanjju. Po besedah Ivica Medved so pri sosednjem kmetu Epihu, katerega sin Franc Hrastnik je bil 4. 3. prav tako aretiran, pili žganje in potem preteпали njenega očeta Alojza Gorška, po domače Koca, ki so ga aretirali naslednji dan, 5. 3. 1950.<sup>52</sup>

Aretirane iz Razborja in Zgornjega Podgorja so najprej privedli na zaslišanje v slovenjgraški zapor (v tedanjo občinsko stavbo, kjer sta danes Galerija likovnih umetnosti in Koroški pokrajinski muzej). Aretirane iz šoštanjskega okraja so najprej zaprli v Šoštanj.<sup>53</sup> Od kasneje obtoženih na procesu so bili tako v Slovenj Gradec privedeni le trije: Podkrižnik, Miha Šumah in Jože Andrejc, vsi ostali, vključno s Požarjem, pa so bili privedeni v Šoštanj.<sup>54</sup>

Osumljenci so bili vse od aretacije do začetka sodne obravnave večkrat zaslišani v pisarni Poverjeništvu za notranje zadeve v Slovenj Gradcu in v Šoštanjju ter na Udbi v obeh krajih.<sup>55</sup> Franc Jazbec je potek zaslišanja opisal takole: »Ker nisem nič naredil, sem pričakoval le zaslišanje, vendar je bilo že zaslišanje dovolj mučno. Od devetih zvečer do štirih zjutraj so me zasliševali trije »udbovci«, mi pri tem grozili, hoteli izsiliti od mene priznanje in me topli z jekleno vrvjo. Nakar so me zaprli v samico.«<sup>56</sup> Iz zapisnika o javni ustni razpravi na sojenju lahko ugotovimo, da sta bila na zaslišanju v Slovenj Gradcu tepena tudi Podkrižnik in Miha Šumah.<sup>57</sup> Njunjo pretepanje je slišal tudi Pavel Juvan, p. d. Reštovnik, ki je bil v februarju 1950 prav tako aretiran in zaslišan v bližini sobe, v kateri so zadrževali Šumaha in Podkrižnika.<sup>58</sup> O zaslišanju mi je Franc Jazbec še

<sup>50</sup> Pogovor avtorice s J. Jevšnikom, 15. 4. 1999, (zapis hrani avtorica). Iz zaslišanja F. Šumaha 13. 4. 1950 v Ljubljani sledi, da je šlo za Elico Dobnik. (ARS III, Bande, 214 – 3/4, Požarjeva banda).

<sup>51</sup> Pogovor avtorice z J. Jevšnikom, 15. 4. 1999 in Tončko Andrejc, 13. 4. 1999, (zapise hrani avtorica).

<sup>52</sup> AOS RS v Slovenj Gradcu, spis J 78/50/1 in pogovor avtorice z Ivico Medved, 27. 4. 1999, (zapis hrani avtorica).

<sup>53</sup> AOS RS v Ljubljani, spis K 135/50 in pogovor avtorice z Marjanom Linasijem, 23. 3. 1999 in I. Podkrižnikom, 22. 3. 1999, (zapise hrani avtorica).

<sup>54</sup> ARS III, Bande 214 – 3/1, 3/3, 3/4, Požarjeva banda.

<sup>55</sup> AOS RS v Ljubljani, spis K 135/50, K 135/50/6 in ARS III, Bande, 214 – 3/2, 3/3, 3/4, Požarjeva banda.

<sup>56</sup> Pogovor avtorice s F. Jazbecem, 8. 4. 1999, (zapis hrani avtorica).

<sup>57</sup> AOS RS v Ljubljani, spis K 135/50/30.

<sup>58</sup> Pogovor avtorice s P. Juvanom, 17. 4. 1999, (zapis hrani avtorica).

povedal: »Ko so te topli, si podpisal vse, tudi več kot so zahtevali.«<sup>59</sup> Po ustnem izročilu naj bi bil konec februarja ali v začetku marca na zaslišanje v Slovenj Gradec priveden tudi Anton Janže. Kasneje se je govorilo, da naj bi Janže takrat skočil skozi okno zapora na ulico in pobegnil<sup>60</sup>, vendar v sodnih spisih nisem našla nobenega zapisnika o zaslišanju Antona Janžeta, niti kakšnega drugega dokumenta, ki bi to zgodbo potrjeval.

Priče pravijo, da so medtem ko so potekala zaslišanja aretiranih v Slovenj Gradcu in Šoštanju opravljali preiskave na domovih aretiranih in iskali obremenilne dokaze.<sup>61</sup> Kot se spominja Ivan Šumah, so se preiskovalci potem, ko so njegovega očeta Miho Šumaha že zaprli, še večkrat vrnili na njegovo kmetijo, p. d. k Antrigu. Pri tem naj bi preteпали ženo Mihe Šumaha, Ivanka Šumah. Po pripovedovanju Ivana Šumaha in več drugih takratnih prebivalcev Razborja, Jožeta Podkrižnika, Marije Krenker, Pavla Juvana, Minke Mirkac itd., je morala Ivanka Šumah v času teh preiskav kar trikrat kopati jamo, medtem ko sta ji dva »udbovca« s pištolo grozila, da jo bosta ustrelila in vanjo pokopala njeno truplo. Vsakokrat naj bi si premislila, jo odvedla domov, kjer jima je morala postreči s hrano.<sup>62</sup>

Podobne preiskave so se, po navedbah prič, dogajale tudi na domu Ivana Podkrižnika, p.d. Češnovnika. Podkrižnikova najstarejša hči Marija Krenker in sin Jože Podkrižnik se spominjata, da je bilo teh preiskav več. Preiskovalci naj bi iskali skrite predmete oz. dokaze o Podkrižnikovi dejavnosti.<sup>63</sup> O obstoju teh predmetov so verjetno izvedeli med zaslišanji osumljencev, saj je Franc Požar na zaslišanju v Šoštanju 7. 3. 1950 povedal, da naj bi Podkrižnik imel daljnogled, pisalni stroj, pištolo in oficirski čin križarske vojske, kar je med zaslišanjem 9. 3. v Slovenj Gradcu priznal tudi sam Podkrižnik.<sup>64</sup> Priči danes navajata, da so preiskovalci takrat razmetali in uničili večino pohištva v hiši ter poškodovali lesena tla. Podkrižnikova žena Jožefa je morala premetati vse seno, pod katerim naj bi bilo skrito orožje. Kot pravi Marija Krenker, je eden izmed »udbovcev« v besu, ker orožja niso našli, ustrelil petelina. Med preiskavami naj bi tudi razbijali na steklo naslikane podobe svetnikov, sliko cesarja Franca Jožefa, medtem ko naj bi žito vzeli s sabo, pravitako tudi dragoceno žepno uro. Ob neki preiskavi je morala Jožefa Podkrižnik skuhati vse prekajeno meso, kar so ga imeli. Priči se spominjata, da so preiskovalci nekaj tega mesa pojedli, ostalo pa so razmetali po kuhinji. Razbijali naj bi tudi sode z jabolčnikom in ga polivali po tleh. Kot pravijo danes, so bili otroci Ivana Podkrižnika v letu 1950 zato večkrat lačni, kajti mesa potem niso več imeli, žito in večino živine pa jim je oblast odvzela.

Priče tudi pripovedujejo, da je ob neki preiskavi zaradi trušča, streljanja in kričanja soseda Marija Šumah, p.d. Jamnica, prišla pogledat, kaj se dogaja. Ker je Marija Šumah oporekala ravnanju preiskovalcev in jim očitala, da so partizani med vojno ubili njenega moža, sedaj pa bodo še ostale, naj bi jo pretepli do nezavesti. Priče tega dogodka so danes otroci Ivana Podkrižnika, o tem pa mi je pripovedovala tudi leta 1998 preminula Marija Šumah, poročena Višič. Kot pravi, je bil pretepanja deležen tudi takrat

<sup>59</sup> Pogovor avtorice s I<sup>2</sup>. Jazbecem, 8. 4. 1999, (zapis hrani avtorica).

<sup>60</sup> Pogovor avtorice z J. Podkrižnikom, 22. 3. 1999, I. Šumah, 14. 4., S. Čuješem, 23. 3., (zapise hrani avtorica).

<sup>61</sup> Pogovor avtorice z J. Podkrižnikom, 22. 3. 1999, M. Kernker, 22. 3. 1999, I. Šumahom, 24. 4. 1999 in I. Medved, 27. 4. 1999, (zapise hrani avtorica).

<sup>62</sup> Pogovor avtorice z J. Podkrižnikom, M. Krenker, 22. 3. 1999, I. Šumahom, 14. 4., P. Juvanom, 17. 4., M. Mirkac, 12. 4. 1999, (zapise hrani avtorica).

<sup>63</sup> Pogovor avtorice z J. Podkrižnikom in M. Krenker, 22. 3. 1999, (zapise hrani avtorica).

<sup>64</sup> AOS RS v Ljubljani, spis K 135/50 in ARS III, 214/2, Požarjeva banda.

štirinajstletni Jože Podkrižnik, ker ni povedal, kje je bil skrit očetov daljnogled. Zaradi tega naj bi ga za nekaj časa priprli.<sup>65</sup>

Po današnjih navedbah prič je bila na območju, kjer naj bi delovala Požarjeva skupina Udba prisotna več mesecev. Priče pripovedujejo, da so morali takrat vsi prebivalci Razborja, oz. od vsake hiše nekaj članov, iskati dokaze, orožje in pobegle Laznika, Gostenčnika in Franca Šumaha. V skupini so morali preiskati celotno področje od Razborja do Zavodnje ter pregledati najbolj skrite in strme kotičke.<sup>66</sup>

Podobno naj bi preiskovalci ravnali tudi na domačiji aretiranega Jožeta Andrejca, p. d. Šubeljna v Zgornjem Podgorju, kot danes pravi očevidec Jože Jevšnik, ki je bil po treh dneh izpuščen iz zapora in se je vrnil domov na kmetijo Anžej, zato je lahko videl, kaj se je dogajalo na sosedovi kmetiji. Po njegovih besedah so se preiskovalci potem, ko so že zaprli Jožeta Andrejca, njegovo sestro Antonijo in njuna strica Štefana in Ivana, še vračali na domačijo. Ostarela Ivan in Štefan Andrejc naj bi se po nekaj dneh vrnila domov in skrbela za kmetijo. Vse do poletja pa so se, kot pravi Jevšnik, pri Šubeljnu zadrževali preiskovalci. Ivan in Štefan Andrejc naj bi Jevšniku kasneje pripovedovala, da sta si morala kopati jami, medtem ko so »udbovci« s hišnega stopnišča streljali mimo njiju in ju, po njunih besedah, »strašili.«<sup>67</sup> Vendar neposrednih živih prič tega dogodka ni. Štefan Andrejc, ki je bil med prvo svetovno vojno ruski ujetnik, med drugo pa zaprt v koncentracijskem taborišču, naj bi kasneje Jevšniku povedal, da tako tepen kot od Udbe ni bil še nikoli.<sup>68</sup>

Po pripovedovanju prič so podobne preiskave potekale tudi na šoštanjskem območju. Ivica Medved se spominja, da je bilo po aretaciji očeta Alojza Gorška na njihovi kmetiji več preiskav. Po njenem pripovedovanju lahko sklepamo, da so bile preiskave na njihovi kmetiji podobne že prej opisanim: razmetavanje, uničevanje, ustrahovanje itd. Po besedah Ivica Medved dokazov zoper njenega očeta niso našli. Ob teh dogodkih naj bi na Kocovi kmetiji zaplenili večino živine.<sup>69</sup>

Kot se spominjajo tisti, ki so prestali preiskave, je bilo poleg pretepanja in uničevanja, pri preiskavah stalno prisotno tudi kričanje in zmerjanje z »banditi.«<sup>70</sup>

Preiskovalci so marca 1950 iskali predvsem pobegle Janžeta, Laznika, Gostenčnika in Franca Šumaha.<sup>71</sup> Iz arhivskega gradiva je razvidno, da jim je slednjega uspelo ujeti med 1. in 13. 4. 1950 v Razborju. Na zaslišanju 13. 4. in 20. 4. 1950 je povedal, da je po uboju aktivista Trančkarja pobegnil iz Razborja in se do začetka aprila skrival pri kmetu Martinu Pogladiču, p.d. Lazarju, na Brdah nad Turiško vasjo pri Slovenj Gradcu. Po vrnitvi v Razbor naj bi se najprej skrival v gozdu in nazadnje v Varmaški žagi, kjer sta ga s hrano oskrbovala Helena in Francišek Šumah. Tam je bil nazadnje aretiran. Marija Stropnik je tudi potrdila, da je imel Franc Šumah bunker v gozdu nad njihovo hišo.<sup>72</sup>

Domačini danes pravijo, da je bilo leta 1950 v zvezi s Požarjevo skupino vsaj za nekaj časa zaprto večje število prebivalcev Razborja. Nekateri, kot Pavel Juvan, govorijo

<sup>65</sup> Pogovor avtorice z J. Podkrižnikom, M. Krenker, 22. 3. 1999 (zapis hrani avtorica).

<sup>66</sup> Pogovor avtorice z P. Juvanom, 17. 4., M. Mirkac, 12. 4., J. Jevšnikom, 15. 4., (zapis hrani avtorica).

<sup>67</sup> Pogovor avtorice z J. Jevšnikom, 15. 4., (zapis hrani avtorica).

<sup>68</sup> Prav tam.

<sup>69</sup> Pogovor avtorice z I. Medved, 27. 4., (zapis hrani avtorica).

<sup>70</sup> Pogovor avtorice z M. Krenker, 22. 3., I. Šumahom, 14. 4., M. Stropnik, 27. 4. in I. Medved, 27. 4., (zapis hrani avtorica).

<sup>71</sup> Pogovor avtorice z M. Krenker, 22. 3., M. Mirkac, 12. 4., M. Stropnik, 27. 4., (zapis hrani avtorica).

<sup>72</sup> Pogovor avtorice z M. Stropnik, 27. 4. (zapis hrani avtorica) in ARS III, Bande, 214-3/4, Požarjeva banda.

o štiridesetih in več aretiranih Razborčanih, vendar bi bilo treba za potrditev tega števila natančneje preučiti arhive.

Nekateri od domnevnih podpornikov Požarjeve skupine naj bi bili obsojeni tudi na daljše zaporne kazni. Ivan Šumah pravi, da je bila njegova mati Ivanka Šumah leta 1950 aretirana in obsojena na pet let zopora. Kot trdi Ivana Šumah in kot so slišali tudi drugi prebivalci Razborja, je Ivanka Šumah prestajala zaporno kazen v Rajhenburgu, od koder je bila 1954 izpuščena.<sup>73</sup>

Govori se, da sta bila po Gostenčnikovem pobegu aretirana njegova rejnika Marija in Martin Slivnik, po aretaciji Franca Šumaha pa Helena in Francišek Šumah, ki sta ga skrivala. Aretiran in kasneje obsojen je bil tudi Anton Kanduti.<sup>74</sup>

Po besedah Marije Stropnik, sta bila zaradi takratnih dogodkov nekaj let zaprta tudi njen oče in brat.<sup>75</sup>

Preiskovalci so se iz Razborja in šoštanjskega okraja umaknili šele poleti 1950. Vendar so si preiskovalci vsaj še do konca tega leta prizadevali odkriti karkoli v zvezi s t.i. Požarjevo skupino, predvsem kam so se zatekli pobegli. Tako je Poverjeništvu za notranje zadeve pri Okrajnem ljudskem odboru Šoštanj še septembra in oktobra 1950 vsak teden izdajalo poročila o Požarjevi skupini oz. o tistih, ki so še ostali. Največkrat je pisalo o »bandi Janže – Laznik«.<sup>76</sup> Tako v poročilu z dne 9. 9. 1950 piše, da se je omenjeno Poverjeništvu pri svojem delu usmerilo na obdelavo sorodnikov »bande«, pri čemer pa ni imelo večjega uspeha. V poročilu so imenovani sorodniki in prijatelji domnevnih članov skupine, ki jih je Poverjeništvu pridobilo za sodelovanje. Postopek pri osebah, ki so jih v tem primeru uporabili kot agente je bil podoben: nekoga so najprej zaprli zaradi »sodelovanja« s skupino ali česa drugega, ga »pridobili« za sodelovanje in navidezno izpustili ter poslali na teren. Ta postopek so imenovali »vrbovanje«.<sup>77</sup>

Pri izpustitvi so navajali razne pretveze. V tedenskem poročilu z dne 2. 9. 1950 piše v primeru nekega agenta v šoštanjskem okraju: »Agenta imamo namen izpustiti z nalogo, da obdeluje sorodstvo bande. Zakrinkali ga bomo na ta način, da bo izpuščen zato, ker se je sam prijavil in da je nekoliko živčno bolan«.<sup>78</sup> Vendar pri vseh agentih ni šlo za »vrbovanje«, saj je v nekaterih primerih zapisano, da so agenta pridobili po »patriotski liniji«. Do 23. 9. 1950 je tako Poverjeništvu za notranje zadeve pri OLO Šoštanj angažiralo enajst takih sodelavcev, samo za proučevanje »ostankov« Požarjeve skupine. Iz poročil lahko ugotovimo, da so si najbolj prizadevali ujeti Antona Janžeta, saj je bilo nanj usmerjenih največ agentov. Vendar je Poverjeništvu v septembru ugotovilo, da naj bi se Janže, ki je junija prišel v Troblje pri Slovenj Gradcu po svojo ženo in otroke, že nahajal v Celovcu. Preiskovalci so domnevali, da se Janže še vrača čez mejo. V poročilu z dne 9. 9. 1950 je zapisano, da obstaja sum, da gre ilegalni kanal za pretok ubežnikov čez mejo od Libelič čez Dravo do Labota, kjer naj bi se ubežniki prvotno zatekali h grofu Nötzu. Zato je Poverjeništvu nameravalo angažirati svojega agenta, ki bi se zaposlil pri omenjenem grofu in poskušal ugotoviti, ali kanal uporabljajo

<sup>73</sup> Pogovor avtorice z J. Podkrižnikom, 22. 3., I. Šumahom, 14. 4., (zapis hrani avtorica).

<sup>74</sup> Pogovor avtorice z A. Berložnikom, 17. 4., M. Mirkac, 12. 4., M. Stropnik, 27. 4., (zapis hrani avtorica) in ARS III, Bande, 214 - 3/3, Požarjeva banda.

<sup>75</sup> Pogovor avtorice z M. Stropnik, 27. 4., (zapis hrani avtorica).

<sup>76</sup> ARS III, Bande, 214 - 3/1, Požarjeva banda.

<sup>77</sup> Prav tam.

<sup>78</sup> Prav tam.

»ostanki« Požarjeve skupine. Poverjeništvu za notranje zadeve (PNZ) je tudi domnevalo, da naj bi Janžetova sestra Matilda Mežnar in njen mož Ferdinand vedela, kje se Janže nahaja, zato ju je septembra aretiralo.<sup>79</sup> Priči Marija Krenker in Franc Jazbec danes pravita, da sta Mežnarjeva kasneje tudi sama pobegnili v Avstrijo.<sup>80</sup>

Kljub obsežni agenturi preiskovalcem ni uspelo ujeti »križarskega majorja« Antona Janžeta; prav tako ne Jožeta Gostenčnika in Franca Laznika, kajti dne 30. 9. 1950 je PNZ pri OLO Šoštanj zapisalo, da je bil zadnji pojav »bande« opaziti 6. 8. 1950.<sup>81</sup> Ustno izročilo pravi, da so Janže, Gostenčnik in Laznik leta 1950 pobegnili iz države. Medtem ko lahko za Antona Janžeta z gotovostjo trdim, da danes živi v Kanadi, pa naj bi Jože Gostenčnik kasneje živel v ZDA, od koder naj bi celo pisal svojemu dekletu v Razbor.<sup>82</sup> Franc Laznik mi je zase povedal, da je takrat pobegnil v Avstrijo in se čez leta vrnil. Verjetno se je vrnil ok. 1955, kajti v ARS III obstaja dokument o njegovem zaslišanju z dne 23. 5. 1955. Aprila 1950 aretirani Franc Šumah je bil 20. 11. 1950 v Ljubljani usmrčen.<sup>83</sup>

## 6. OBSODBA

Celjski zgodovinar Milko Mikola je zapisal, da je bil sodni proces proti Požarjevi skupini eden zadnjih večjih sodnih procesov proti pripadnikom ilegalnih skupin in organizacij na Celjskem.<sup>84</sup> Priči procesa, Jože Podkrižnik in Pavel Juvan, ter eden izmed sojenih F. Jazbec se spominjajo, da je množica preko zvočnikov spremljala proces na ulici pred poslopjem sodišča v Šoštanju.<sup>85</sup> O procesu so poročali kar trije časopisi. Celjski tednik je po obsodbi 1. 4. zapisal: »Na procesu v Šoštanju 14 banditov prejelo zaslužen kazni.« Ljudska pravica in Slovenski poročevalec sta poročanje o procesu nasloвила z besedami: »Stroga obsodba nevarne teroristične tolpe.«<sup>86</sup> Da je bil proces množičen in večji nakazujejo tudi 24. 3. 1950 na podlagi Zakona o kazenskih dejanjih zoper ljudstvo in državo (ZKLD) izrečene kazni, kajti kar štirje od obtoženih: Požar, Podkrižnik, Miha Šumah in Ivan Beričnik, so bili obsojeni na smrt z ustrelitvijo, Stropnik, Sovič in Franc Jazbec na 18 let, Goršek, Anton Jazbec in Ivan Medved na 16 let, Jože Andrejc in Franc Hrastnik na 14 let, Adolf Nahtingal na 11 let odvzema prostosti s prisilnim delom, Martin Tajnik pa na 2 leti poboljševalnega dela.

Obsojeni na smrt so trajno izgubili državljanske pravice, obsojeni na zaporne kazni (razen Martina Tajnika) pa za dobo petih let. Vsem štirinajstim je bilo dodatno zaplenjeno celotno premoženje. S tem je v državno last prešlo približno 160 ha kmečke

<sup>79</sup> Prav tam.

<sup>80</sup> Pogovor avtorice z F. Jazbecem, 8. 4. in M. Krenker, 29. 3., (zapis hrani avtorica).

<sup>81</sup> ARS III, Bande, 214 - 3/1, Požarjeva banda.

<sup>82</sup> Pogovor avtorice z A. Berložnikom, 17. 4. 1999, (zapis hrani avtorica).

<sup>83</sup> Pogovor avtorice s F. Laznikom, 18. 4. 1999, (zapis hrani avtorica) in ARS III, Bande, 214-3/3, Požarjeva banda.

<sup>84</sup> M. Mikola, Sodni..., str. 210.

<sup>85</sup> Pogovor avtorice s J. Podkrižnikom. 22. 3. 1999, F. Jazbecem, 8. 4., P. Juvanom, 17. 4., (zapis hrani avtorica).

<sup>86</sup> Celjski tednik, 1. 4. 1950, str. 2, št. 73, Ljudska pravica, 26. 3. 1950, str. 5, št. 7 in Slovenski poročevalec, 25. 3. 1950, str. 5, št. 7.

zemlje.<sup>87</sup> Vsi obsojenci so se nad sodbo pritožili na vrhovno sodišče LRS, ki je vse pritožbe zavrnilo kot neutemeljene in potrdilo sodbo prvostopenjskega sodišča.<sup>88</sup>

Vendar so bili obsojeni na zaporne kazni v letih 1952-55 (večina leta 1954) po mnogih pritožbah in po političnih spremembah v državi izpuščeni iz zaporov v Škofji Loki, Ljubljani, Mariboru, Kočevju in Novem Mestu.<sup>89</sup>

Kazni nad četverico obsojenih na smrt naj bi bile uradno izvršene 4. 7. 1950 v zaporu na Miklošičevi 9 v Ljubljani, o čemer obstaja uradni dokument s podpisom dr. Viktorja Turnška, načelnika III. uprave MNZ ter oglednika.<sup>90</sup> Vendar je bila njihova usoda svojem dolgo časa neznana, med ljudmi naj bi se celo širile govorice, da jih niso usmrtili, ampak odvedli na prisilno delo v Kočevski Rog.<sup>91</sup>

V diplomskem delu sem opisala tudi posledice, ki jih je obsodba imela za obsojence in njihove družine. Z usmrtitvijo Beričnika, Podkrižnika in Mihe Šumaha je ostalo brez očetov skupaj 12 otrok.<sup>92</sup> Sklepamo lahko, da so žene obsojencev, ki so ostale z otroki same na kmetijah, le s težavo obdelovale zemljo in opravljale težka kmečka dela ter se tako preživljale. Posebno tragična se zdi usoda družine M. Šumaha, kajti potem, ko so oblasti aprila 1950 zaprle tudi njegovo ženo, so pet otrok ločili in razdelili sosedom in sorodnikom.<sup>93</sup> Kot sem razbrala iz pogovorov s pričami, so obsojenci in njihove družine poleg materialnih utrpeli tudi psihične posledice. Leta zopora naj bi v obsojencih pustila strah, nezaupanje in jih silila k molku. Ta strah se je verjetno prenesel tudi na njihove potomce, kajti ko sem zadevo raziskovala, me je marsikdo vprašal ali ne bo kaj narobe, če pove svojo zgodbo. Ena od hčera obsojenih pa mi je povedala: »Vse življenje sem morala prikrivati, kaj se je zgodilo z mojim očetom.«<sup>94</sup>

## 7. ZAKLJUČEK

Raziskovanje me je pripeljalo do naslednjega zaključka:

- med nekaterimi kmeti na slovenjegraško – šoštanjsem območju je, iz znanih vzrokov, po vojni obstajalo protikomunistično razpoloženje;

- možno je, da je Anton Janže leta 1946 v Razborju poskušal organizirati križarsko skupino in da je ta skupina formalno tudi obstajala, vendar ni bila dejavna. Prav tako ni dokazov, da bi bila povezana s katerokoli drugo domnevno križarsko skupino ali s širšim križarskim gibanjem, vodenim iz emigracije;

<sup>87</sup> AOS RS v Slovenj Gradcu, spis J 78/50/1. Zakon o kazenskih dejanjih zoper ljudstvo in državo ( dne 25. 8. 1945) je za kaznivo dejanje zoper ljudstvo in državo štel »vsako dejanje, ki meri nato, da bi se z nasiljem odpravila ali ogrozila obstoječa družbena ureditev DFJ ( v letu 1950 že FLRJ) ali se ogrozila njena zunanja varnost ali pa temeljna demokratične, politične, narodne in gospodarske pridobitve osvobodilne vojne: federativna ureditev države, enakopravnost in bratstvo jugoslovanskih narodov ter ljudska oblast. (Uradni list DFJ, št. 66/1945 in Ur.l. FLRJ, št. 59/1946).

<sup>88</sup> AOS RS v Ljubljani, spis Kž 145/30.

<sup>89</sup> Pogovor avtorice s F. Jazbecem, 8. 4. 1999, T. Andrejc, 13.4., H. Tajnik, 27. 4., T. Tajnik, 22. 4., I. Medved, 27. 4., I. Šumahom, 14.4., (zapise hrani avtorica) ter AOS RS v Ljubljani, spis K 135/50.

<sup>90</sup> AOS RS v Ljubljani, spis K 135/50.

<sup>91</sup> Prav tam.

<sup>92</sup> AOS RS v Slovenj Gradcu, spis J 78/50/1.

<sup>93</sup> Prav tam.

<sup>94</sup> Pogovor avtorice z I. Medved, 27.4. in M. Krenker, 22. 3., (zapisa hrani avtorica).

- možno je, da je oblast postala pozorna na Razbor zaradi nezadovoljstva, ki so ga nekateri, kot Ivan Podkrižnik in predvsem Anton Kanduti, javno izrazili leta 1949 na sestanku s slovenjegraškimi funkcionarji. Takrat je Kanduti govoril tudi o obstoju organizacije, ki bo izvedla prevrat;<sup>95</sup>

- hkrati je bila oblast pozorna na posameznike (Franca Šumaha, Franca Laznika in Jožeta Gostenčnika), za katere je vedela, da se skrivajo nekje na tem območju;

- čeprav vloge Franca Požarja ni mogoče z gotovostjo dokazati, menim, da ga je Udba kot svojega agenta poslala na teren z nalogo, da razišče dogajanje. Konec leta 1949 je Požar najprej navezal stik z nezadovoljnimi kmeti na Ravnah pri Šoštanju in okolici ter jih spodbujal k organiziranju »križarske skupine«. Z njihovo pomočjo se je povezal z domnevnimi »križarji« in ilegalci iz Razborja in tudi njih spodbujal k protioblastnim akcijam.

- v zadevo bi bilo verjetno vključeno še večje število kmečkega prebivalstva, če ne bi februarja 1950 prišlo do uboja aktivista Franca Trančkarja. Zaradi tega odmevnega dejanja Jožeta Gostenčnika je namreč oblast začela z aretacijami. Aretirani so bili mnogi, ki so prišli v stik s Požarjem, ki je na procesu v Šoštanju, marca 1950, nastopil kot glavna prič.

Zgodba o Požarjevi skupini je dobila epilog po petdesetih letih v samostojni slovenski državi. Na podlagi Zakona o popravi krivic je obsojenim na šoštanjskem procesu in njihovim svojcem pripadla pravica politične rehabilitacije in vrnitvi odvzetega premoženja oz. odškodnina.<sup>96</sup>

Franč Jazbec in Franc Hrastnik, edina še živeča od obsojenih na šoštanjskem procesu, če zanemarimo Alojza Stropnika, sta na sodišču vložila zahtevo po obnovi procesa in se obrnila na Komisijo za izvajanje Zakona o popravi krivic, ki deluje pri Vladi Republike Slovenije.

Medtem ko je Jazbec v času najinega razgovora na sodbo sodišča še čakal, mi je pokazal dokument na katerem je zapisano, da mu je Komisija za izvajanje zakona o popravi krivic pri Vladi Republike Slovenije priznala, da se mu čas od 7. 3. 1950 do 28. 11. 1954, ki ga je preстал v zaporu, šteje v pokojninsko dobo, priznala mu je status političnega zapornika in pravico do odškodnine. Hkrati je Jazbec že nekaj let član Združenja žrtev komunističnega nasilja, ki deluje v Ljubljani.<sup>97</sup>

Komisija za izvajanje zakona o popravi krivic pri Vladi RS je aprila 2000 svojcem I. Podkrižnika, ki so se nanjo obrnili že leta 1998, poslala sklep, da se I. Podkrižniku prizna status po vojni pobite osebe, njim pa status svojcev po vojni pobitega in pravica do odškodnine.<sup>98</sup>

Že leta 1998 je Komisija za povojne poboje in medvojna nedokumentirana smrtna izginotja pri Mestni občini Slovenj Gradec med žrtve političnih sodnih procesov po 2. svetovni vojni zapisala tudi Miho Šumaha, I. Podkrižnika in F. Šumaha.<sup>99</sup>

<sup>95</sup> ARS III, Bande, 214 – 3/4, Požarjeva banda.

<sup>96</sup> Uradni list RS, št. 59/1996.

<sup>97</sup> Pogovor avtorice s F. Jazbecem, 8.4., (zapis hrani avtorica).

<sup>98</sup> Pogovor avtorice s M. Krenker, 22. 3. 1999 in 10. 4. 2000, (zapis hrani avtorica).

<sup>99</sup> Pogovor avtorice z Vido Vrhnjak – Duler, 27. 3. 1999, (zapis hrani avtorica).

Verjetno je, da je z organiziranjem te skupine takratna oblast želela doseči troje:

- I. ustrahovati nezadovoljno kmečko prebivalstvo in doseči njegovo poslušnost,
- II. onemogočiti kakršnokoli politično opozicijo in utrditi lastno monopolno oblast,
- III. zapleniti večji del kmečkih posesti in ostale lastnine.

Zato sem zgodbo o Požarjevi skupini zapisala v spomin na žrtve šoštanjskega procesa in v opomin, da se takšne stvari ne bi nikoli več dogajale. Na koncu le še misel, na katero me je spomnila že mentorica diplomske naloge dr. Jerica Vodušek-Starič: »Človek in človeštvo lahko razumeta in oprostita, pozabiti pa ne smeta.«<sup>100</sup>

---

<sup>100</sup> Vodušek – Starič, Jera, Prevzem oblasti 1944-46, CZ, Ljubljana, 1992, str. 7.

**POŽAR-GRUPPE- "KREUZFAHRER-BAUERNAUFSTAND" ODER  
PROVOKATION DES STAATSSICHERHEITSDIENSTES?**

*Zusammenfassung*

Der Beitrag ist ein Teil der Diplomarbeit an der Pädagogischen Fakultät Maribor, in dem die Autorin die sog. Kreuzfahrer-Bewegung in Slowenien nach dem Zweiten Weltkrieg und das Verhältnis der Staatsgewalt zu dieser Problematik behandelte wie auch die Merkmale der Gerichtsprozesse und die Aktivität der politischen Polizei streifte. Der Beitrag beschränkt sich auf die Aufklärung der Hintergründe der Affäre der illegalen „Kreuzfahrer-Gruppe“, der sog. Požar-Gruppe, die von Ende 1949 bis Anfang 1950 im Gebiet von Šoštanj und Slovenj Gradec aktiv war und deren vermutliche Mitglieder im März 1950 in einem Prozess in Šoštanj verurteilt wurden. Die Untersuchung basiert auf einer kritischen Erfassung der mündlichen Überlieferung und der Behandlung des zugänglichen Archivmaterials und gelangte zu folgenden Schlüssen:

- Unter einigen Bauern im Gebiet von Slovenj Gradec und Šoštanj herrschte nach dem Zweiten Weltkrieg (aufgrund bekannter Umstände) eine antikommunistische Stimmung.
- Es ist möglich, dass Anton Janžič 1946 in Razbor eine „Kreuzfahrer-Gruppe“ zu organisieren versuchte und dass diese Gruppe formal auch existierte, jedoch nicht aktiv war. Es gibt ebenso keine Beweise, dass die Gruppe mit einer anderen vermutlichen „Kreuzfahrer-Gruppe“ oder mit einer breiteren, aus der Emigration geführten „Kreuzfahrer-Bewegung“ im Zusammenhang stand.
- Es ist möglich, dass die Staatsgewalt auf Razbor aufgrund der von einigen, beispielsweise von Ivan Podkrižnik und vor allem von Anton Kanduti 1949 auf einer Sitzung mit Funktionären aus Slovenj Gradec öffentlich geäußerten Unzufriedenheit aufmerksam wurde. Damals sprach Kanduti auch von der Existenz einer Organisation, die einen Umsturz plant.
- Obwohl die Rolle von Franc Požar nicht mit Sicherheit bewiesen werden kann, ist zu vermuten, dass er vom Staatssicherheitsdienst (Udba) als ihr Agent mit der Aufgabe ausgeschickt wurde, das Geschehen aufzuklären. Ende 1949 nahm Požar zunächst Kontakt mit den unzufriedenen Bauern in Ravne bei Šoštanj und in der Umgebung auf und ermunterte sie zur Organisation einer „Kreuzfahrer-Gruppe“. Mit deren Hilfe trat er mit vermutlichen „Kreuzfahrern“ und Illegalen aus Razbor in Verbindung und ermunterte auch diese zu Aktionen gegen die Staatsgewalt.
- In die Angelegenheit wäre wahrscheinlich noch eine größere Anzahl der bäuerlichen Bevölkerung verwickelt gewesen, wenn es nicht im Februar 1950 zur Ermordung des Aktivisten Franc Trančkar gekommen wäre. Aufgrund dieser aufsehenerregenden Tat Jože Gosteničniks begann nämlich die Staatsgewalt mit Verhaftungen. Viele wurden verhaftet, die mit Požar Kontakt hatten, der im Prozess in Šoštanj im März 1950 als Hauptzeuge auftrat.

Die Affäre rund um die Požar-Gruppe erhielt einen Epilog nach 50 Jahren im unabhängigen Slowenien. Aufgrund des Gesetzes über die Wiedergutmachung von Unrecht erhielten die im Prozess in Šoštanj Verurteilten und deren Angehörige das Recht auf politische Rehabilitation und Rückgabe des konfiszierten Vermögens bzw. auf Entschädigung.

Jože Potočnik

## ORIS UPRAVNOPOLITIČNIH ENOT V KOROŠKI POKRAJINI

Koroško pokrajino pojmujejo kot območje, ki zajema zgornji del Dravske, Mežiško in Mislinsko dolino. Prostor ima številne skupne naravnogeografske poteze; v zgodovini gospodarskega, družbenega in kulturnega razvoja so včasih prevladovala razdruževalne in tudi združevalne odločitve, zlasti po 2. svetovni vojni. Zapis je poskus orisa upravnopolitičnih enot v koroški pokrajini od začetkov do danes.

Prostor in njegova okolica sta bila poseljena že v praveku, kar izpričujejo lovske postojanke (Potočka zijalka pod Olševo, Špehovka v Hudi luknji, Herkove peči pri Radljah ob Dravi in naključne najdbe kamnitega orodja). Pozneje so v gradiščih živela ilirska in keltska plemena. Arheološki zakladi pripovedujejo tudi zgodbe iz časov vladavine rimskih cesarjev. Naše tri doline so ob koncu 2. stoletja pr.n.š. sodile k noriškemu kraljestvu, ki je bilo pozneje vključeno v rimsko državo kot provinca Noricum. Po obdobju »selitev ljudstev« so tudi Vzhodne Alpe poselili Slovani v 6. in 7. stoletju.

V zgodnjem srednjem veku je bilo naše območje del Karantanije, ki si jo je predredil Karel Veliki (768 - 814), frankovski vladar. Meja med oglejskim patriarhatom in salzburško nadškofijo je od leta 811 do srede 18. stoletja potekala po Dravi, leta 1751 je namreč avstrijska država ukinita oglejski patriarhat. »Izredno arheološko odkritje predromanske zgodnje srednjeveške cerkvice iz časa med 1. polovico 9. in med 1. polovico 10. stoletja s sočasnimi staroslovanskimi grobovi in najdbami ketlaškega kulturnega kroga« v p. c. sv. Jurija na Legnu potrjuje tudi čas pokristjanjevanja. (Mira Strmčnik Gulič, 1994).

Koroška vojvodina (976) je zajemala poleg Mežiške doline tudi ozemlje do črte zahodno od Golice in soteske ob Dravi med Breznom in Ožbaltom, od tu je mejna črta presekala Pohorje in dosegla Vitanje, Doliško podolje, Hudo luknjo, prešla Šentviško višavje in segla do Plešivca. Toda sredi 12. stoletja (1147) so dravski del tega območja pripojili k Štajerski. Srednjeveško gospostvo Slovenj Gradec, posebna fevdalna upravna enota, pa je prešlo pod Štajersko v začetku 15. stoletja. Z razvojem obrti in trgovine so tudi v tedanji Koroški nastajala naselja, trgi in mesta, ki so se ohranila do današnjih dni. (Tržna naselja: Dravograd - 1185, Slovenj Gradec - 1251, mesto pa 1267, Marenberg - 1268, Vuzenica - 1288, Muta - 1299 in Guštanj - 1361.)

Zemljiška posest je v teku stoletij prehajala tudi na našem območju v lastništvo različnim fevdalnim rodbinam.

V drugi polovici 15. stoletja so pustošili Turki tudi v naših krajih, zadnjič 1531. Na turške pohode spominjajo številne »šance«. (»Turške šance so morda že ilirske«, je zapisal dr. F. Sušnik, 720 let Ravne na Koroškem, 1968). Ogrsko-hrvatski kralj Matija Korvin (»kralj Matjaž«), ki se je bojeval proti Turkom in z njimi sklepal premirja, je za krajši čas gospodaril tudi v naših krajih. Po ljudski domisljiji naj bi si bil pravljčni kralj Matjaž s svojimi vojščaki poiskal zavetje v skalni votlini rudonosne Pece (Janez Mrdavšič).

V 16. stoletju je protestantizem ogrel nekatere tržane in meščane v naših krajih.

Upravne, sodne in druge reforme cesarice Marije Terezije in sina Jožefa II. v 2. polovici 18. stoletja so pomenile začetek razvoja pravega uradniškega sistema. Reforme so omejile vpliv plemstva in Cerkve na javne zadeve.

Dežele so bile razdeljene v okrožja (kresije). Slovensko ozemlje na Štajerskem je bilo razdeljeno na okrožji Maribor in Celje. Ozemlje marenberškega dela Dravske doline in Mislinjska dolina je spadalo k celjskemu okrožju. Koroška je imela sedeže okrožij v Beljaku, Celovcu in Velikovcu. Slednjemu je pripadala Mežiška dolina. (Zgodovina Slovencev, 1979). Ta organizacija deželne in zlasti kresijske uprave je v temeljnih potezah ostala do marčne revolucije leta 1848.

Leta 1849 so uvedli novo upravno razdelitev. Stara okrožja predmarčne dobe so odpravili, ustanovili pa so okrajno glavarstva in občine. Svet treh dolin je bil razdeljen med tri glavarstva, in sicer: Velikovec, Wolfsberg in Slovenj Gradec.

Pod okrajno glavarstvo Velikovec je sodila Mežiška dolina s sedežem sodnega okraja v Pliberku, takrat izrazito slovenskega sodnega okraja, saj je tu živelo leta 1890 17.206 Slovencev in le 3.860 Nemcev (dr. Vladimir Bračič). »Tja so spadali vsi kraji v Mežiški dolini razen Koprivne, zanjo je bilo sodišče v Železni Kapli.« (K. Oder, Občina Ravne na Koroškem, 1992) V Mežiški dolini je tedaj bilo pet občin (sosesk).

Območje današnje občine Dravograd so leta 1850 upravno razdelili med tri sodne in davčne okraje, in sicer: v okrajno glavarstvo Wolfsberg oz. v sodni in davčni okraj Št. Pavel v Labotski dolini so dodelili občini Dravograd in Libeliče, v okrajno glavarstvo Slovenj Gradec oziroma sodni in davčni okraj Slovenj Gradec občini Šentjanž in Otiški Vrh, v sodni in davčni okraj Marenberg pa občino Trbonje.

Okrajno glavarstvo Slovenj Gradec je obsegalo tri sodne in davčne okraje: Marenberg, Slovenj Gradec in Šoštanj. Sodni okraj Marenberg je obsegal 16 občin. Toda »obe Kapli sta kot samostojna občina pripadali sodnemu in davčnemu okraju Ivnik (Eibiswald). V sodni okraj Marenberg je sodilo tudi naselje Sobota, ki je po senžermenski pogodbi pripadlo sosednji Avstriji.« (dr. V. Bračič)

V sodnem okraju Slovenj Gradec je bilo 16 občin (območje Mislinjske doline).

Taka upravna razdelitev je veljala do razpada Avstro-Ogrske.

Ob koncu 19. stoletja in pred 1. svetovno vojno je bil čas velikega nemškega pritiska in raznarodovanja zlasti v krajih ob severni meji.

Prva svetovna vojna in njene fronte so terjale milijonske človeške žrtve. V avstrijskem parlamentu na Dunaju so 30. maja 1917 slovenski in hrvaški poslanci iz Dalmacije in Istre predložili Majniško deklaracijo, ki je zahtevala, naj se vsa ozemlja, kjer bivajo Slovenci, Hrvati in Srbi, združijo v samostojno državno telo pod žezlom habsburške monarhije. V jeseni leta 1917 so začeli veliko akcijo zbiranja podpisov za podporo deklaraciji, t.i. deklaracijsko gibanje. Majniško deklaracijo je podprl tudi shod v Šentjanžu pri Dravogradu 7. aprila 1918. »Na shod je prišlo okoli 2000 Slovencev iz Dravske, Mežiške in Mislinjske doline, iz zamejske Koroške in tudi od drugod. (...) Nemci zborovanja niso mogli preprečiti.« (M. Kos, Dravograd, 1985)

Razpad avstro-ogrske monarhije in konec prve svetovne vojne sta krojili novo državno mejo, ki je razdelila slovenski etnični prostor, tudi na Koroškem. Slovenci so bili porazdeljeni med štiri države. Država Slovencev, Hrvatov in Srbov je nastala 29. oktobra 1918, a se je že 1. decembra 1918 združila s kraljevino Srbijo in Črno goro v kraljevino SHS. V boje za severno mejo in Maribor je z odločnim nastopom slovenskih vojakov posegel general Rudolf Maister.

Drugače je bilo na Koroškem. Iz Celja je krenil nadporočnik Franjo Malgaj in v začetku novembra 1918 zasedel Dravograd in Mežiško dolino. Toda Nemci so konec aprila z močnimi silami potisnili slovenske vojaške enote do Slovenj Gradca. V Dobrihah je padel nadporočnik Franjo Malgaj (6. maja 1919). Toda od 28. maja do 6. junija 1919 so Jugoslovani prodrli vse do Gospe Svete.

O usodi Koroške so odločale velesile in na pariški mirovni konferenci predpisale plebiscit, ki je bil izveden 10. oktobra 1920. Mežiška dolina, del Dravske doline in Jezersko so bili brez plebiscita priključeni Kraljevini SHS, plebiscitno ozemlje pa je pripadlo Avstriji.

Libeliče, ki so sodile tudi v plebiscitno odločitev, se niso strinjale in so terjale priznanje njihovega volilnega izida v prid priključitve k Jugoslaviji. Šele v začetku oktobra 1922 so po prizadevanjih krajanov Avtrijci vrnili kraj Slovincem.

Koroška krajina je imela med obema svetovnjima vojnama dva sreza - okraja, in sicer Dravograd in Slovenj Gradec. Okraj Dravograd je na severu v vsej dolžini mejil na Avstrijo. Po drugi svetovni vojni se ta meja ni spremenila. Meje sreza Dravograd so bile določene leta 1922; tedaj so tej upravni enoti priključili marenberški sodni okraj (Krajevni leksikon Dravske banovine, 1937). »Po prvi svetovni vojni je bil od 1918 do 10. oktobra 1920 sedež okrajnega sodišča Kraljevine SHS v Pliberku. Kmalu zatem so ga prenesli na Prevalje in 1. julija 1939 v Dravograd. Na Prevaljah je bil sedež finančne kontrole in davčne uprave.« (K. Oder, Občina Ravne na Koroškem, 1992)

Okraj (srez) Slovenj Gradec je obsegal Mislinjsko in Šaleško dolino. Sresko načelstvo je imelo številne oddelke: upravni, prosvetni, kmetijski, gozdni (šumarski), sanitetni, veterinarski, vojaški, sreski cestni odbor, sresko sodišče, davčno upravo z oddelkom finančne kontrole. Enake oddelke je imel tudi dravograjski srez (okraj). V Slovenj Gradcu je v tem času bila slovenjgraška bolnišnica banovinska z internim in kirurškim oddelkom in oddelkom za nalezljive bolezni.

V Kraljevini SHS je bilo prvo štetje prebivalstva (tudi po občinah) leta 1921, toda s centralistično oktroirano ustavo je Kraljevina Jugoslavija začela manjše občine združevati v t.i. »komasirane občine« z letom 1934.

Na pragu druge svetovne vojne, ko je Nemčija priključila Avstrijo (1938), je postajal nacizem vse nasilnejši. Tudi naši obmejni predeli so čutili nemško nevarnost. Levo usmerjeni študenti so organizirali po naših krajih številne delovne tabore, ki so se zvrstili v letih od 1938-1940, in to v Št. Danijelu (danes Šentanel nad Prevaljami), na Kapli, v Kotljah, na Lešah, v Libeličah, v Sv. Jerneju nad Muto, na Ojstrici nad Dravogradom in Remšniku. (A. Krivograd, Narodnoobrambni tabori 1938 - 1940, Zbornik Koroške, 1959). - (K1)

Leta 1941 so Nemci Mežiško dolino z Dravogradom priključili h Koroški. Občine v Dravski in Mislinjski dolini pa so sodile pod spodnje štajersko civilno upravo. Toda naše tri doline so spet pripadle tistemu delu ozemlja, za katerega je še posebej veljal Hitlerjev ukaz: Naredite mi to deželo spet nemško! Narodnoodvobodilni boj proti okupatorju je terjal številne človeške in materialne žrtve. V teh krajih so se bojevale partizanske enote, delovali so organi Osvobodilne fronte, ki so oskrbovali poleg partizanskih enot tudi druge dejavnosti osvobodilnega boja - partizanske bolnišnice in tehnike (ciklostilne tiskarne), postaje terenske veze in partizanske obrtne delavnice.

Mislinjska dolina je spadala v Šaleško-mislinjski okrožni odbor OF do avgusta 1944, krajši čas v pohorsko okrožje, od septembra 1944 pa v okrožje Dravograd. Od

septembra 1944 pa do osvoboditve je okrajni odbor OF Slovenj Gradec spadal pod novo ustanovljeno okrožje Dravograd. V to okrožje so pridružili okrožje Mežica, ki je imelo v marcu 1944 tri okraje, in to - Mežica-Črna, Guštanj-Prevalje in Dravograd. »Območje Radelj oz. Marenberga je spadalo v okrožje Maribor okolica. Leta 1944 je nekaj časa deloval tudi okrožni odbor OF Ribnica na Pohorju. Septembra 1944 pa je bil ustanovljen okrajni odbor OF Marenberg.« (Dr.V. Bračič.)

Poudariti moramo, da Evropa praznuje dan zmage 9. maja, toda zadnji boji v drugi svetovni vojni, t. i. »vojna po vojni«, so potekali še teden dni po kapitulaciji Nemčije, in to od Doliča, Dravograda do Poljane in Pliberka. Na Poljani so nemški vojaki položili orožje 13. maja, 15. maja 1945 pa ustaši na Libuškem polju. Spomenik kiparja Stojana Batiča oznamuje konec vojne na Poljani, danes pa predstavlja simbol miru in svobode.

V prvih letih po osvoboditvi so sedeže okrajev pogostoma premeščali. Koroška krajina je bila po vojni razdeljena med okraje - Prevalje, Maribor levi breg, Maribor desni breg, Šoštanj, Dravograd in Slovenj Gradec.

Območje Radelj ob Dravi je bilo razdeljeno med tri okraje, in to: okraj Prevalje (8 krajevnih narodnoosvobodilnih odborov - KNOO), Maribor levi breg (7 KNOO) in Maribor desni breg (5 krajevnih narodnoosvobodilnih odborov). Po ukinitvi obeh mariborskih okrajnih narodnoosvobodilnih odborov (NOO) je v letu 1946 bilo območje Radelj razdeljeno na 17 krajevnih ljudskih odborov (KLO), v okraju Prevalje jih je bilo 10, v okraju Maribor pa 7. Po združitvi nekaterih KLO v letu 1948 je ostalo na radeljskem območju 15-KLO. Po ustanovitvi novih občin leta 1952 je bilo na tem območju šest občin; v okraj Slovenj Gradec so prišle tri občine, ostale tri pa v okraj Maribor. Trg Marenberg so tega leta preimenovali v Radlje ob Dravi, status mesta pa je kraj dobil leta 1982. Leta 1955 so vseh šest občin združili v novo občino Radlje ob Dravi, tedaj so naselje Vrata pridružili občini Dravograd. Krajevni uradi pa so bili na Muti, v Ožbaltu, Podvelki, Radljah ob Dravi, Ribnici na Pohorju in v Vuzenici. Leta 1977 so na območju občine ustanovili osem krajevnih skupnosti (KS).

Mislinska dolina je spadala pod okraj Šoštanj. Po njegovo ukinitvi marca 1946 je pripadala okraju Prevalje, februarja 1948 so sedež okraja prenesli v Dravograd. 15. septembra 1949 je bil v Uradnem listu LRS objavljen ukaz prezidija Ljudske skupščine LRS o premestitvi sedeža Okrajnega ljudskega odbora (OLO) iz Dravograda v Slovenj Gradec, do preimenovanja pa je prišlo 21. junija 1950 (Koroška krajina 1945-1953, 1991). Slovenjgraški OLO je deloval do junija 1955. Po ukinitvi okraja so nastale štiri koroške občine, in sicer Dravograd, Radlje ob Dravi, Ravne na Koroškem in Slovenj Gradec.

V Mežiški dolini sta se po osvoboditvi združila okrajna odbora OF Črna-Mežica in Guštanj-Prevalje v okraj Prevalje, ki je obsegal 14 KNOO. V jeseni 1946 je iz prejšnjih KNOO nastalo 11 KLO, po spremembah leta 1948 je ostalo 10 KLO, z novo upravno organizacijo leta 1952 so bile v Mežiški dolini ustanovljene 4 občine, in sicer - Črna, Mežica, Prevalje in Ravne na Koroškem. Tega leta so trg Guštanj preimenovali v Ravne na Koroškem in mu podelili status mesta. Mežica je postala mesto leta 1983. Leta 1955 sta iz štirih občin nastali dve: Črna (Črna, Mežica) in Ravne na Koroškem (Ravne, Prevalje), tri leta pozneje pa je sledila združitev teh dveh v občino Ravne na Koroškem. Leta 1989 je na območju občine bilo 13 krajevnih skupnosti.

V Mislinjski dolini je bilo po volitvah avgusta 1945 17 KNOO. Naslednje leto so se preimenovali v KLO, od aprila 1952 so bile v Mislinjski dolini štiri občine, in sicer: Mislinja, Podgorje, Slovenj Gradec in Šmartno; te so leta 1955 združili v občino Slovenj Gradec, v kateri je bilo 5 krajevnih uradov. (K2) Po ustavnih spremembah leta 1974 je delovalo v občini 8 krajevnih skupnosti.

Na območju treh dolin so torej od leta 1958 do 1994 bile štiri občine: Dravograd, Radlje ob Dravi, Ravne na Koroškem in Slovenj Gradec. (K3)

Aprila 1990 so bile prve večstrankarske povojne volitve v Sloveniji. Pred božičem istega leta je nad 80% volilnih upravičencev glasovalo za samostojno Slovenijo. Slovesna razglasitev neodvisne države je bila pred skupščino Republike Slovenije v Ljubljani 26. junija 1991. Sledili so spopadi z JLA in boj za meje Republike Slovenije. V naši pokrajini so bili ostri vojaški spopadi pri Dravogradu in na Holmecu. Za samostojno Slovenijo so padli trije domačini iz slovenjgraške občine (Željko Ernoič, Vincenc Repnik in Bojan Štumberger). Republiko Slovenijo so postopoma priznale številne države in polno mednarodno priznanje je doživela ob sprejetju v OZN 22. maja 1992.

S sprejetjem zakona o ustanovitvi občin in zakona o financiranju občin so bile s 1. januarjem 1995 v Sloveniji ustanovljene nove občine. Na območju koroške krajine so ustanovili 10 občin, leta 1998 pa še dve.

Občina Dravograd je ostala nerazdeljena, iz občine Radlje ob Dravi so nastale občina Radlje ob Dravi, Muta, Vuzenica in Podvelka-Ribnica na Pohorju (po letu 1998 pa sta to ločeni občini Podvelka in Ribnica); v občini Ravne na Koroškem pa - Črna na Koroškem, Mežica, Ravne - Prevalje, leta 1998 so občino Ravne - Prevalje razdeli na občini Ravne na Koroškem in Prevalje; občina Slovenj Gradec se je razdelila v mestno občino Slovenj Gradec in občino Mislinja. (K4)

Dosedanji zgodovinski, gospodarski, družbeni in kulturni razvoj potrjuje, da so bili kraji in ljudje v tem delu Koroške življenjsko povezani v preteklosti, veliko pomembnih prvin jih povezuje v sedanjosti, iz tega pa tudi izhajajo težnje za prihodnost: logično je torej, da te težnje za skupno dobro koroškega človeka povežemo v upravni enoti - koroški pokrajini.

#### VIRI IN LITERATURA

- Bračič, dr. Vladimir: Prostorski razvoj upravne in samoupravne razdelitve na območju severovzhodne Slovenije, ČZN, št. 1-2, 1979  
 Dravograd 1185 - 1985, zbornik občine, 1985  
 Dolinšek, Maks: Tri doline v koroški zgodovini, 720 let Ravne na Koroškem, 1968  
 Gestrin-Melik: Slovenska zgodovina 1792-1918, 1966  
 Jugovzhodna Koroška, 1970  
 Koroška krajina 1945-1953, 1991  
 Kosi, Miha: Potujoči srednji vek. cesta, popotnik in promet na Slovenskem med antiko in 16. stoletjem, 1998  
 Krajevni leksikon Dravske banovine, 1937  
 Krajevni leksikon Slovenije, IV, 1980  
 Krivograd, Alojz: Narodnoobrambni tabori (1938-1940), Zbornik Koroške, 1959  
 Med Peco in Pohorjem I, 1965

- Mežiška dolina, monografija, besedilo Janez Mrdavšič, 1993  
Oder, mag. Karla: Občina Ravne na Koroškem, 1992  
Pačnik, Gordana: Medobčinsko sodelovanje (diplomska naloga), 1982  
Pahič, Stanko: Najstarejša zgodovina koroške krajine (720 let Ravne na Koroškem), 1968  
Radlje skozi čas, zbornik občine, 1984  
Ravne na Koroškem, 750 let prve pisne omembe, 1998  
Slovenj Gradec, monografija, 1981  
Slovenj Gradec in Mislinjska dolina, monografija, 1992  
Slovenj Gradec in Mislinjska dolina I, zbornik, 1995  
Videčnik, Aleksander: Denarništvo v koroški krajini, 1989  
Zgodovina Slovencev, 1979

## ORIS UPRAVNOPOLITIČNIH ENOT V KOROŠKI POKRAJINI

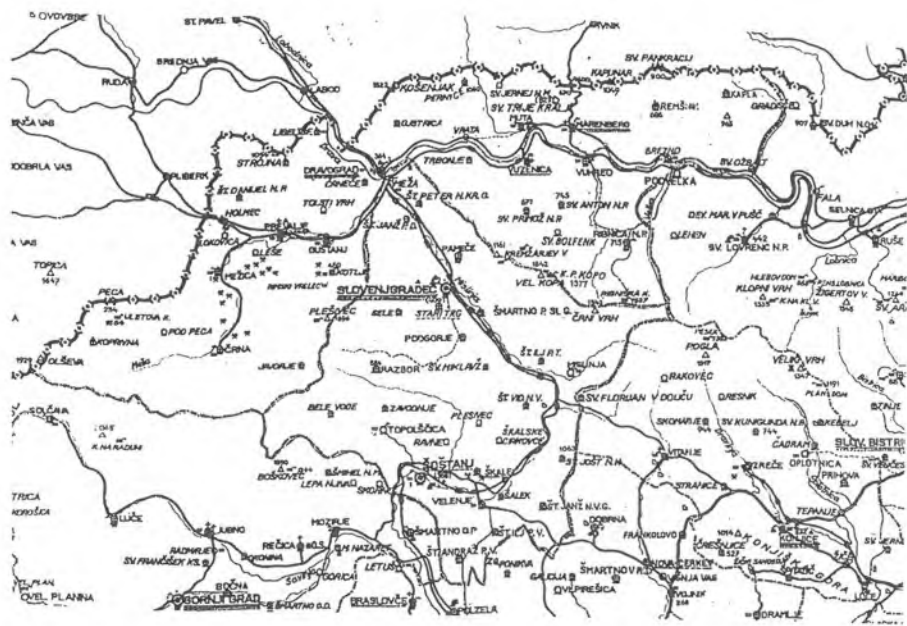

(K1) Upravna razdelitev Koroške krajine od 1919 do 1941

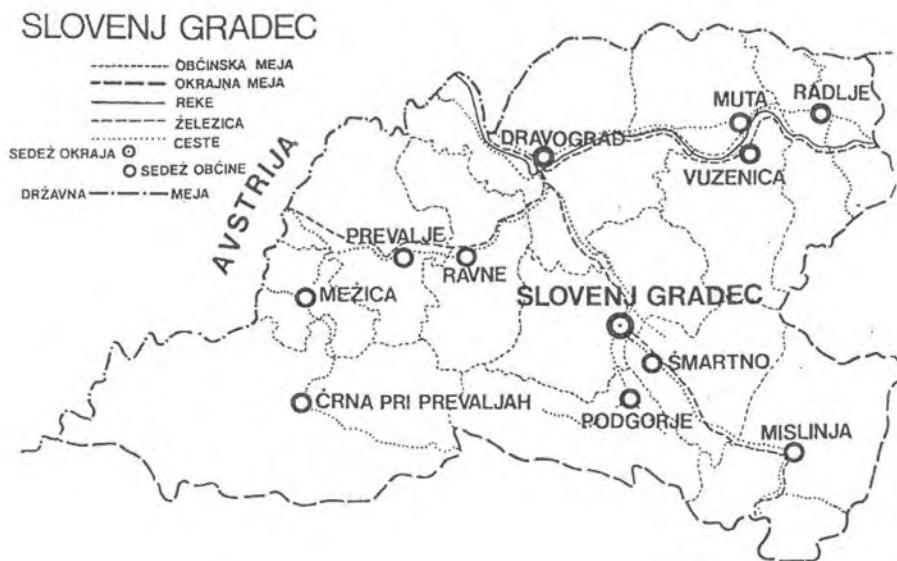

(K2) Upravna razdelitev leta 1952 - Vir: Koroška pokrajina 1945

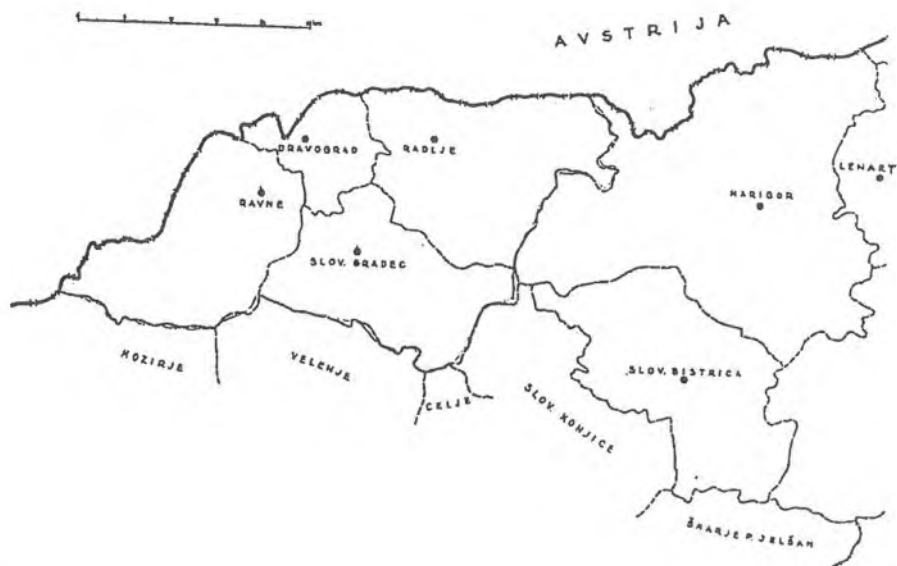

(K3) Koroške občine 1958



(K4) Koroške občine od 1995 oz. 1998

**VERWALTUNGSPOLITISCHE EINHEITEN IN DER LANDSCHAFT  
KOROŠKA**

**Zusammenfassung**

*In der Darstellung wird die Entwicklung der verwaltungspolitischen Einheiten in der Landschaft Koroška untersucht. Bis zum Zerfall der Donaumonarchie war dieses Gebiet zwischen den Ländern Kärnten und Steiermark aufgeteilt und gehörte zu drei Hauptmannschaften, Verwaltungssitz war Völkermarkt, Wolfberg und Slovenj Gradec (Windischgraz). Nach dem Ersten Weltkrieg war Koroška in die Bezirke Dravograd und Slovenj Gradec gegliedert. Nach dem Zweiten Weltkrieg kam es zu häufigen verwaltungspolitischen Änderungen, was die beiliegende Skizze veranschaulicht. Gemäß dem Gesetz über die Verwaltung gibt es seit 1.1.1995 in Slowenien 58 Verwaltungseinheiten, davon 4 in der Landschaft Koroška, und zwar Dravograd, Radlje ob Dravi, Ravne na Koroškem und Slovenj Gradec. Im Gebiet dieser Verwaltungseinheiten entstanden 12 Gemeinden, unter denen Slovenj Gradec wieder den Status einer Stadtgemeinde erhielt.*

Andraž Melanšek

## POD RAZTEGNJENIM HRIBOM – V PRSTENEM TELESU JE KRAJ ČUDOVIT\*

### KNAPOVŠKA PESEM<sup>1</sup>

1. Lep in častit je ta knapovski stan  
od višjih gospodov obražtan, spoznan,  
časti je vreden, še gospod ga časti,  
ker mu žlahtnega blaga iz zemlje dobi.
2. Ta knapič se v zemljo v nevarnost poda,  
tam vrta in strelja in rudo kopa,  
od dela in švica, da se prime ga pot,  
v nedeljo se zmije, je lep ko gospod.
3. Ves teden ves mesec na delo hiti,  
ko mesec preteče pa dnarce dobi,  
po placi špancira, cigare kadi,  
pa tud' lahko v gostilni zdrav' n vinca sedi.
4. Vse zlato in srebro in železne reči  
tega knapovskega stanu ponižnost uči,  
vikat' ga moraš in se mu odkrit',  
tak se mora vsak knapovski človek častit'.
5. Slišal sem pravit neumne ljudi,  
da brez knapovskega stanu se lahko živi,  
pa to je govoril le človek en tak,  
to je bil gvišno en ameriški divjak.
6. Ne šinfaj toliko čez knapovski stan,  
ker vsakemu je k nucu od boga poslan,  
brez njega na svetu živeti ni stan,  
ker potrebno ga nucaš vsak dan.
7. Kovač bi ne mogel železa kovat',  
ko bi ta knapič ne šel te rude kopat',  
ta ruda se mora nastreljat najprej,  
potem gre kovačinsko delo naprej.
8. Ta holcar v planini je ravno tako,  
če nima sekire, mora iti domu,  
železna sekira mu drevje podira,  
na kupe zvali in v drva zdrobi.
9. Za knape zahvali tudi šlosar boga,  
ker pila lesena tud' nič ne velja,  
za pilo, kladivo. Odkod je vse to?  
Globoko je bilo pod trdo zemljo.
10. Ta pauer na polju je ravno tako,  
ga železno cevovoje prepričalo bo,  
le kak bo on kopal kaj z golo roko,  
ko bi tega trdega železa na svetu ne blo.
11. Spomni se kmetič na knapovski stan,  
ker brez njega živeti še tebi ni stan,  
ne mogel bi orati, ne žita sejat',  
tak bi moral še kruha stradat'.
12. Kadar kaj železnega v rokah imaš,  
se dobro prepričaj in lahko spoznaš,  
da brez knapa ne moreš ničesar storit',  
Najmanjšega dela: si hlače zašit'.
13. Svinčasta ruda je tudi žlahtno blago,  
ker globoko je bilo pod trdo zemljo,  
iz nje stori se farba in lepe reči,  
to vse se iz svinčaste rude rodi.
14. Svinčasto rudo tud' cesar rad ima,  
ker sovražnika mora tudi s svinčem pregnat,  
kugle nabija in fajnta strelj,  
da ga iz avstrijske zemlje spodi.

\* Iz Tone Seliškar: Rudnik

<sup>1</sup> Original v rudarskem muzeju v Mežici.

15.  
Kadar boš videl ta srebrni denar,  
spomni se, človek, na knapovski stan.  
Ta srebrni denar, ki se tak' lepo blešči,  
tud' knapovski človek iz zemlje dobi.

16.  
Slišal boš zvone prepevati tam,  
spomni se, človek, na knapovski stan.  
To, kar visoko v turnu tak lepo zvoní,  
tud' knapovski človek iz zemlje dobi.

19.  
Moji ljubi prijatelji, spomnite se,  
da smo vsi bratje in tudi sestre,  
in vsak stan je od boga na svet poslan,  
eden brez drugega živeti ni stan.

17.  
V cerkvi boš videl ta kelih ves zlat,  
monštranco lepo v tabernaklu stat,  
v cerkvi prebiva Zveličar naš Bog,  
vse to je prišlo iz knapovskih rok.

18.  
Zdaj si slišal prevzetnež kaj knapič velja,  
ker v smrtni nevarnosti rudo kopa;  
al' ga ti zaničuješ, bo tebi gorje,  
prevzetnem' po smrti se pekel odpre.

“Glück auf”!

## Uvod

V devetdesetih letih je začelo rudarstvo v kraljestvu Pece zamirati in leta 1994 je rudnik tudi dokončno zaprl vrata za prenekatero svoje delavce. Pustil nam je bogato zapuščino, ki pa jo je potrebno še raziskati.

V času obratovanja rudnika je rudarska panoga odločilno vplivala na ekonomsko in socialno podobo naše doline, predvsem pa je vplivala na njene ljudi, ki so z rudarskim izročilom in običaji odraščali in živeli. Sedaj, ko je rudnik že zaprt in je rudarstvo nekako že polpretekla zgodovina, je še čas, da običaje in navade zapišemo, da se ne bodo popolnoma pozabili. Morda se nam nekateri običaji in navade še zde čisto vsakdanji, ampak, ali bodo naši potomci še vedeli kdo so bili rudarji, na katere je bila naša dolina tako ponosna? Ali bodo še vedeli s čim so si ti služili vsakdanji kruh, kako so bili organizirani, v kakšnih pogojih so delali? Le upamo lahko, da se rudarstva ne bodo spominjali samo po onesnaženosti tal, na katerih še desetletja ne bo mogoče pridelovati zdravega pridelka.

Do leta 1945 je bilo rudarstvo z zgodovinsko-etnološkega vidika že opisano v knjigi 300 let mežiški rudniki in magistrski nalogi mag. Karle Oder, zato sem raziskoval čas po drugi svetovni vojni. Predvideval sem (avtor te raziskovalne naloge), da je imelo rudarstvo še vedno velik vpliv na Mežiško dolino tudi po letu 1945. Raziskal sem kje in kako, so bili ti vplivi vidni. Predmet mojega raziskovanja je bilo tudi rudarsko izročilo v današnjem času na območju zgornje Mežiške doline, za katerega sem domneval, da je še živo.

## Kje je rudnik?

Rudnik se nahaja pod mogočnimi pobočji Pece in okoliških hribov pod katerimi so knapi v njegovi več kot tristoletni zgodovini izkopal že za 800 km rogov. Leži v osrčju kraljestva kralja Matjaža, njegova rudišča pa obsegajo okrog 64 km<sup>2</sup> površine. Rudarski rovi so segali od 268 m pa do celih 2060 m nadmorske višine. Največ rude so izkopal pod Šumahovim vrhom.

Rudniške glavne zgradbe: uprava, arhiv, glavni vhod v jamo, topilnica ter mnoge druge so skoncentrirane v zgornjem delu Mežiške doline, na bregovih reke Meže, med rudarskima naseljema Mežica in Črna.

### Kako smo prišli do danes...

Menda so v Peci svinčevo rudo zasledili že Rimljani, vendar ni o rudarstvu na Peci in njenem pogorju do srednjega veka skoraj nobenih pisnih virov. Leta 1226 je po svincu dobilo ime mesto Pliberk v Avstriji. Najstarejši podatki o rudarstvu so v računski knjigi vojvode Ernesta Železnega. Albert Rosenpuscher je namreč vojvodi poslal račun za 14 škafov svinčene rude, in ker je Rosenpuscher živel ob vznožju Pece, je skoraj gotovo, da je ruda prišla od tam.

V začetku novega veka nastopijo boljši in bogatejši podjetniki. To so bili tujci, redkeje domačini s popolnejšim orodjem, kar je povzročilo živahnejše razvijanje rudarstva. Prvi rudniški red je leta 1517 izdal cesar Maksimiljan. V njem določa, da so rudarji, drvarji, plavzarji in oglarji kadar gredo po poslih pod varstvom deželnega kneza. V srednjem veku rudarji niso uživali posebne zaščite in so bili zaradi nezdravega načina življenja celo na slabšem kot tlačani. Šele iz pravic, ki jih daje Maksimiljanov red, se je razvil poseben stan, ki je imel svoje pravice in privilegije.

V 16. in 17. stol. se rudniki niso posebej razvijali, verjetno zaradi turških vpadov, velike lakote okrog leta 1633 in kuge leta 1680. Po tem skoraj dve desetletji ni najti pisnih virov, ki bi pričali o rudarjenju pod Peco. Najti je le zapiske, da je v Slovenj Gradcu živel rudarski sodnik, ki je izdajal dovoljenja za rudarska dela<sup>2</sup> in so mu bila podrejena področja Črne, Slovenj Gradca in Razborja. Rudarski sodnik je imel nalogo podeljevati dovoljenja za rudarjenje na posameznih področjih.

Prvi pisni vir, ki omenja rudarjenje v okolici Črne, je iz obdobja velike inflacije, ko so rudarji menjali rudo in svinec za hrano in druge življenjske potrebščine. V tem času je namreč Matevž Ludinger leta 1644 dobil rudarske pravice v Črni. Nadalje so se v 18. stol. z rudarjenjem ukvarjali grofje Thurni, katerim pa svinčevo rudarstvo nikoli ni prinašalo veliko dobička, nekaj zaradi pomanjkanja rudarske sreče, delno pa so bili krivi sami, saj so premnogokrat menjavali kraje raziskovanja. Več sreče je imel nekdanji Thurnov oskrbnik, baron Jurij Kristjan Gajčnik, ki si je s svojo podjetnostjo kmalu pridobil precejšnje premoženje. Kupil je star, opuščen rudnik, obnovil dela v njem, našel v opuščenih rovih rudo in tako je rudnik zopet zaživel. Po njegovi smrti je rudnik prevzela njegova vdova, ki pa moževega uspeha ni mogla ponoviti. Vdova Jožefa je zaradi davkov in drugih dajatev počasi izgubljala rove, ki so spet prihajali v last Thurnov. Kakor prej se tudi sedaj grofom ni godilo nič bolje, še vedno so imeli velike izgube, ki so jih na njihovo srečo krili z dobičkom iz drugih dejavnosti.

Rudniki so spet oživel v času Napoleonovih Ilirskih provinc, ko je dobil mežiški svinec skoraj monopolen položaj na avstrijskem tržišču. To je dalo rudarjenju nov zagon in zaposlenih je bilo že 40 rudarjev, kar je bilo za tiste čase že kar veliko. V tej dobi lahko prvič govorimo o bolj smiselnem in načrtovanem izkoriščanju mežiškega rudišča, kar je bila posledica nastajanja večjih rudarskih združb. Leta 1809 je tudi prvič omenjena družba Franca Brunnerja in Gregorja Kompoša.

<sup>2</sup> Lednik, Štefan: Mežica 1994: O podobi in preteklosti kraja ob njegovi 850. letnici. Mežica: samozaložba avtorja, 1994, str. 86; za naprej Lednik, O podobi in preteklosti...

Po padcu Napoleona in četrstoletni dobi vojn se je položaj vseh ljudi, še bolj pa rudarjem, močno poslabšal. Na tržišče je prišel kvalitetnejši in kljub carinam cenejši angleški svinec, ki je hudo prizadel domačo konkurenco in zavrl hiter napredek rudarstva (proizvodnja svinca je v mežiških rudnikih padla za 1/3).

V tem času je bil v Celovcu ustanovljen višji rudarski urad pod katerega so spadali vsi slovenski rudniki razen Idrije. Za urad je značilno, da je predlagal zmanjšanje že tako (pre)nizkih mezd rudarjev in uporabo svetilk na repično olje (»jamšarica«) namesto sveč, za razsvetljavo v jamah. V hudi krizi se rudarski lastnik in upravnik iz Plajberka Leopold Prettner odloči vstopiti v rudarsko družbo Brunnerja in Kompoša, ker je uvidel, da razkosana rudarska posest ne more konkurirati angleškemu svinču. Že leta 1821 je predlagal ustanovitev zveze rudarskih lastnikov, ki bi enotno nastopala: v tem času je bila namreč rudarska posest zelo razdrobljena. Ob vstopu Prettnerja v družbo se proizvodnja svinca leta 1823 že skoraj podvoji, rudariti in raziskovati pa začno na skoraj celotnem področju sedanjega rudnika Mežica. Od grofov Thurnov si leta 1827 s pogodbo pridobijo vse svinčeve rudnike, kar je pravi temelj poznejšemu rudarjenju. Nekatere rudarske posesti pa so dobili ostali lastniki in tudi rudarske družbe, ki pa niso tako pomembni: brata Žerjav, Simon Kompoš, Johann Rainer (za več podatkov glej 300 let mežiški rudniki; str. 39-41). Od leta 1860 pa do 1893 se različni rudarski lastniki združujejo v BBU (Bleiberger Bergwerks Union). Od tega leta naprej, so bili vsi obrati rudnika pod enotno upravo, ki je lažje skrbela za pravilen in načrten razvoj rudnika. Ta družba je tudi povezala posamezne razkropljene revirje in z namenom povezovanja letih, je začela graditi Glančnikov rov.

V grobem je bil nadaljnji razvoj rudnika tak: Ob koncu prve svetovne vojne, ko je bila Mežiška dolina dodeljena Jugoslaviji, je deželna vlada imenovala sekvestra, da bi preprečila škodljive ukrepe nemških uradnikov. Družba BBU se je povezala z angleško firmo Bewick Moreing Co., da bi preprečila nacionalizacijo podjetja in nastala je družba The Central European Mines Limited s sedežem v Londonu, ki je prevzela podjetje. Družba prevzame vse naprave in posesti BBU-ja. (o dogajanju med angleškim lastništvom glej: 300 let...). Med II. svetovno vojno so ga zopet prevzeli Nemci, leta 1946 pa je bil rudnik nacionaliziran s strani slovenske – jugoslovanske države. Leta 1947 je bilo z odločbo predsednika vlade FLRJ ustanovljeno novo podjetje: Rudniki svinca in topilnica Mežica. V času po vojni je rudnik za svoje delavce uredil avtobusni prevoz, gradil stanovanja, omogočal šolanje s štipendijami... Rudnik je bil prva leta po vojni največje podjetje na južnem Koroškem, vendar so planerji v Beogradu in Ljubljani ugotavljali upadanje bogatih rudnih ležišč in že od takrat dalje mu niso dajali večjih investicijskih kreditov. Leta 1968 je rudnik v Žerjavu osnoval tovarno avtomobilskih akumulatorjev. V času do zaprtja, je rudnik sam financiral mnogo zanj neugodnih del, ki so pomagala pri njegovem obubožanju. Leta 1986/87 je bil sprejet sklep o zaprtju rudnika takoj po letu 2000, vendar je rudnik zaprl svoja vrata že leta 1994. Ostali so le: manjša topilnica, tovarna akumulatorjev, razne delavnice in manjša podjetja.

### *Prihod na delo*

*Kadar gre korak v breznočje  
mislí tisoč se pode po glavi  
in šlomast korakov v brozgi se gubi,*

*knjpu, ki v svoj dan hiti.*

(iz POT V BREZNOČJE, JOŽE SKRINAR, str. 300)

Rudarstvo je že po svoji naravi zelo zahteven poklic. Da pa je bil še težji, je veliko pripomogla raztresenost rudarskih naselij po vsem zgornjem koncu Mežiške doline. Ceste so bile do leta 1954, ko je rudnik zaradi povečanega prometa asfaltiral cesto od Polene do Poljane, skrajno »zanemarjene in obupno slabe«<sup>3</sup>. Leta 1957 je s svojim denarjem asfaltiral še cesto Polena – Žerjav. Cesta od Polene do Poljane je bila v tistem času edina asfaltirana, na podeželju od Maribora in Celja proti našim krajem.<sup>4</sup>

Takoj po letu 1945 so se le redki v službo vozili z avtomobili, prišli so, kot je rekel informator: »Kakor so vedli in znali. Nihče jih ni vprašal, kako boš pa ti prišel na šiht, le priti so morali.«<sup>5</sup>

Delavci so prihajali na delo iz bližnjih rudarskih naselij: Mežice, Črne na Koroškem in iz Žerjava. Poleg tega so številni prihajali iz Helene, Podpece, Prevalj in Leš... Ta dnevna migracija je bila v skladu z naravnimi mejami zgornje Mežiške doline ter kaže vplivno področje mežiškega rudnika.<sup>6</sup>

Nekateri so v službo hodili peš, drugi na kolesih, tretji na motornih kolesih, z avtobusi, s težkimi Tatrami...

### 1. Peš

Najpreprostejši in pogosto tudi najtežji način prihajanja na delo je bila hoja.

Mnogo rudarjev je bilo sinov višinskih kmetov, ki so stanovali visoko v hribih (npr. Koprivna) ali daleč od rudnika (npr. Leše). Takim se je dogajalo, da so zelo zgodaj ob enih, dveh zjutraj vstajali, da so se podali na zelo dolgo pešačenje v službo. Kadar je bilo vreme slabo, so morali vstajati še prej, včasih celo ob polnoči. Dolgo delo v službi in dolga pešačenja, sta nekaterim pustila ravno dovolj časa, da so se doma naspali za naslednji dan. Oddaljena vasica Leše je dobila avtobusni prevoz, mnogi težko dostopni kraji pa ga še danes nimajo.

Tisti, ki so imeli srečo, da so stanovali v Mežici in Heleni, so imeli vhod v jamo zelo blizu. Včasih so drug drugega čakali in so se v večjih ali manjših skupinah podajali v službo.

»Stanoval sem v Heleni in sem bil od rudnika oddaljen 10 minut hoda. Imel sem točno preračunano, kdaj moram biti v službi in sem vedno vstajal ob približno isti uri. Ponavadi sem v službo hodil sam, saj so bili starejši rudarji, ki so hodili skupaj, prepočasni zame. Sam sem ponavadi tekal.«<sup>7</sup>

»Mi smo včasih živeli v starem rudniškem stanovanju. Mimo nas so vsak dan v službo hodile množice rudarjev. Neštetokrat so se slišali vzkliki: Ej, počaki me. Nato je ta počakal in skupaj so odšli na delo. Najbolj so se mi vtisnili v spomin njihovi vedri in veseli obrazi. Kadar je mimo nas na »šiht« šel kak železar, sploh ni bil tako vesel kot rudarji. Ko so odšli na »šiht«, so jih doma večinoma čakale zaskrbljene žene, sami pa so

<sup>3</sup> Avtotransport. 1951. arhivsko gradivo Arhiva rudnika Mežica (v nadaljnjem tekstu ARM).

Avtopark. 1949. ARM.

<sup>4</sup> Lednik, Štefan: O podobi in preteklosti..., str. 62.

<sup>5</sup> Lednik Štefan

<sup>6</sup> 300 let mežiški rudniki..., str.25.

<sup>7</sup> Povsod Janko

ponosno in pogumno odšli služiti svoj kruh pod zemljo. Kljub temu, da nikoli niso vedeli, ali bodo kdaj sploh prišli iz jame, niso nikoli kazali kančka strahu.»<sup>8</sup>

## 2. S kolesi

Za bolj in manj oddaljene delavce rudnika je bilo kolo zelo priljubljeno prevozno sredstvo. V službo so se vozili od blizu in daleč ter včasih v nemogočih vremenskih razmerah. To so bili predvsem mlajši delavci in taki, ki jim ni bilo treba čez večje hribe.<sup>9</sup>

Na delo so se vozili s Holmca, Loma, Jazbine, Javorja, skratka iz vseh okoliških krajev, ki še niso imeli avtobusnih povezav z delovnim mestom. Ti kraji so navadno bili višjeležeči in so rudarjem omogočali le spust po klancu navzdol v dolino, ko so se pa vračali domov, so morali kolo potiskati.

Ob prihodu na delovno mesto, so na Glančniku svoja kolesa puščali pred upravno zgradbo rudnika, pa tudi pred kopalnico, ki so jo zgradili kasneje; ob drugih vhodih v jamo so jih puščali ob bližnjih stavbah blizu vhoda v rudnik...

Informatorju je v spominu najbolj ostal ta dogodek:

»V službo sem se namenil odpeljati s kolesom. Po cestišču je bil sam led. Še preden sem prišel iz centra Mežice do šole (približno 500 m), sem najmanj stokrat padel. Ker po takšnem ledu ni šlo več tako naprej, sem si ves premočen in obtolčen oprtal kolo na rame in ga nesel še dober kilometer do Glančnika, kjer je glavni vhod v rudnik.«<sup>10</sup>

## 3. Z mopedi in motorji

V šestdesetih letih so mopedi in motorji postali zelo moderni. Posebno moderni so bili motorji, imenovani »Puh« in NSU – ji.<sup>11</sup> Tisti rudarji, ki so si jih lahko privoščili, so si jih tudi kupili in uporabljali še za druge potrebe, poleg prevoza na delo. Mnogim so olajšali dolgo pot v službo.

## 4. Z avtobusi

Avtobusni prevoz na delo so imeli delavci omogočen že razmeroma zgodaj. Prve avtobusne prevoze na relaciji Prevalje – Črna, je v 20-ih letih 20. stoletja opravljal Križnik s Prevalj. V 30-ih letih se mu je pridružil še Viktor Faktor iz Črne, ki je vozil na relaciji Črna- Žerjav.<sup>12</sup>

Rudnik je pred drugo svetovno vojno že osnoval svoj vozni park, vendar je bil ta namenjen predvsem transportu rude. Po vojni so tovornjake uporabili tudi za prevoz delavcev.

<sup>8</sup> Melanšek Gojko

<sup>9</sup> Lednik, Štefan: Mežica 1994: O podobi in preteklosti..., str. 96.

<sup>10</sup> Lednik Štefan

<sup>11</sup> Kuzman Marko

<sup>12</sup> Oder, Karla: Etnološka topografija slovenskega etničnega ozemlja – 20 stoletje: občina Ravne na Koroškem. Ljubljana: Znanstveni inštitut Filozofske fakultete univerze v Ljubljani, 1992, str. 51. (za naprej Etnološka topografija)

**Tabela 1:** obseg Avtotransporta leta 1950<sup>13</sup>

| <i>Znamka</i>                                 | <i>Leto izdelave</i> | <i>Prevoženih kilometrov</i> |
|---|----------------------|------------------------------|
| 1. Tatra številka 1                           | 1932                 | 888.500 km                   |
| 2. Tatra številka 2                           | 1933                 | 908.500 km                   |
| 3. Tatra številka 3                           | 1946/47              | 82.400 km                    |
| 4. Tatra številka 4                           | 1946/47              | 51.100 km                    |
| 5. Chevrolet                                  | 1943                 | 188.800 km                   |
| 6. Opel – Blitz                               | 1942                 | 194.00 km                    |
| 7. Pionir 1                                   | 1949                 | 29.000 km                    |
| 8. Pionir 2                                   | 1949                 | 14.600 km                    |
| 9. Pionir 3                                   | 1949                 | 26.100 km                    |
| 10. Pionir 4                                  | 1949                 | 22.300 km                    |
| 11. Diamond ( delavski avtobus)               | 1943                 | 264.000 km                   |
| 12. Isotta Fraschini (tovornik za prev. del.) | 1947                 | 123.000 km                   |

Posedovali so še šest tovornih prikolic, tehnično nezanesljivih in razen ene vse brez gum. Da bi lažje razumeli hitre spremembe v Avtotransportu, vam podajam njegovo stanje leto pozneje:

**Tabela 2:** obseg Avtotransporta leta 1951<sup>14</sup>

| <i>Znamka</i>         | <i>Leto izdelave</i> | <i>Prevoženih kilometrov</i>                     |
|-----------------------|----------------------|--|
| 1. Tatra št.1         | 1932                 | 913.410 km                                       |
| 2. Tatra št.2         | 1933                 | 944.540 km                                       |
| 3. Tatra št.3         | 1946/47              | 103.000 km                                       |
| 4. Chevrolet          | 1943                 | 211.590 km                                       |
| 5. Pionir 2 (avtobus) | 1949                 | 32.130 km  |
| 6. Pionir 3           | 1949                 | 30.210 km  |
| 7. Pionir 4           | 1949                 | 48.220 km  |
| 8. Diamond            | 1943                 | 305.670 km                                       |
| 9. Isotta Fraschini   | 1947                 | 164.470 km                                       |
| 10. Mercedes Benz     | 1951                 |  |
| 11. Osebni Mercedes   | 1939                 |  |
| 12. Osebni Plymouth   | 1934                 |  |
| 13. Gasilski Opel     | 1944                 | Uporabljali so ga v gasilske in reševalne namene |
| 14. Gasilski Mercedes | 1943                 |  |

Posedovali so še pet tovornih priklopnikov, tehnično nezanesljivih.

<sup>13</sup> L.P-1950, str. 50: Avtopark. 1950. ARM.

<sup>14</sup> L.P – 1951, str. 67: Avtotransport. 1951. ARM.

## Od Tater do predaje Avtotransporta

Za prevoz svojih delavcev je rudnik že leta 1945 preuredil dva avtomobila pridobljena kot vojni plen.<sup>15</sup> To sta bili dve Tatri, težka tovornjaka z veliko prevoženimi kilometri. Uredil ju je v avtobusa, s katerima so se delavci prevažali na delo. Tatri sta bili odprti (brez strehe), zato so se, posebno v slabem vremenu, pojavljale težave. Odprta avtobusa (tovornjaka), sta mnogokrat premočenim rudarjem dosti pripomogla k različnim obolenjem. Močan veter jim je povzročal razna vnetja.

Prevoz delavcev sta opravljali predvsem na relaciji Prevalje – Žerjav. V vsakem kraju je bilo zbirališče, kjer so delavci čakali. Na Prevaljah na primer sta morali biti ob 4<sup>30</sup> do 4<sup>45</sup>. Na tovornjak je prišlo veliko delavcev, tudi do 80, ki so se nato v mrzlem jutru na odprtem tovornjaku odpeljali v službo.<sup>16</sup>

Prvi avtobus s streho je rudnik po pričevanj informatorja dobil okrog leta 1950. To je bil star avtobus znamke Diamond.<sup>17</sup> Leto kasneje je za svoje delavce uvedel tudi redni avtobusni promet.<sup>18</sup> Istega leta pa za svoje potrebe do konca zgradil avtogaražo s servisno delavnico v Žerjavu.<sup>19</sup>

Po letu 1951, ko je rudnik kupil prvi avtobus znamke Mercedes<sup>20</sup>, so Tatre v namene za prevoze delavcev začeli počasi opuščati. Nekaj let kasneje, okrog leta 1954, je rudnik kupil še drugi avtobus Mercedes. To sta bila za tiste čase zelo lepa in razkošna avtobusa. Ker rudarji delajo v težkih razmerah, se je pogosto dogajalo, da so umazani prihajali iz jame in sedali v ta prelepa avtobusa ter ju umazali.<sup>21</sup> Leta 1954 je rudnik od avtoprevozniškega podjetja v Črni prevzel avtobusni potniški promet.<sup>22</sup>

Prevoz delavcev na odprtih tovornih avtomobilih so dokončno odpravili šele leta 1956, z nakupom novega avtobusa znamke FAP in obnovitvijo starega Pionirja.<sup>23</sup>

Leta 1958 je bilo stanje v Avtotransportu tako:

»Na prevoz z lastnimi in modernimi avtobusi je bilo vezanih dobra tretjina zaposlenih. Veliko teh delavcev je moralo do avtobusne postaje opraviti razmeroma dolgo pot. Stroški prevoza na delo in z dela v znesku 600 din, so mesečno bremenili osebni dohodek delavca, nad 600 din pa so šli na materialne stroške. (600 din je 2,4% mesečnega dohodka jamskega nadzornika) Dnevno se je prevažalo 741 delavcev (t.j. 37% vseh delavcev op. avtorja).«<sup>24</sup>

Za ilustracijo in predstavo, koliko potnikov je prevozila rudniška gospodarsko-ekonomska enota Avtotransport, pa je naslednja tabela:

<sup>15</sup> Etnološka topografija str. 51.

<sup>16</sup> Lednik Štefan

<sup>17</sup> Lednik Štefan

<sup>18</sup> 300 let mežiški rudniki..., str. 228.

<sup>19</sup> Komentar k izvršitvi investicijskega plana. 1950. ARM

<sup>20</sup> IJP – 1951, str. 67: Avtotransport. 1951. ARM.

<sup>21</sup> Lednik Štefan

<sup>22</sup> 300 let mežiški rudniki..., str. 229.

<sup>23</sup> IJP – 1956, str. 59: Avtotransport v letu 1956. ARM.

<sup>24</sup> IJP – 1958, str. 368: Prevoz delavcev na delo in z dela. 1958. ARM.

**Tabela 3: število prevoženih potnikov**

| Leto | Število prevoženih potnikov |
|------|-----------------------------|
| 1950 | 312000                      |
| 1955 | 644467                      |
| 1956 | 728362                      |
| 1957 | 756920                      |
| 1958 | 790409                      |
| 1959 | 933884                      |
| 1960 | 1829868                     |

Ta tabela kaže velik porast števila prevoženih potnikov v desetih letih. Ta porast je velik zaradi nabave novih avtobusov in leta 1956 uvedenih novih avtobusnih prog na relacijah: Črna – Maribor, Črna – Portorož ter razširitve prog na relacijah Črna – Koprivna in Prevalje – Leše. Sedaj je bil Avtotransport rudnika največji na Koroškem.

Leta 1960 je takratna oblast odločila, da se morajo vsa prevozna sredstva Avtotransporta brezplačno predati Komunalnemu podjetju Ljubljana – transport. Upravni odbor rudnika je, čeprav po daljši razpravi, moral odobriti odcepitev le-tega.<sup>25</sup> S 1.1.1961 se je tako ekonomska enota avtotransporta v Žerjavu odcepila od rudnika in pripojila podjetju Ljubljana – transport. Sedaj je rudnik moral za svoja prej pošteno plačana vozila plačevati, če je potreboval njihove usluge.

#### Razprava o predaji

30.12.1960 je v dvorani Delavskega doma v Žerjavu potekala razprava o odcepitvi Avtotransporta od Rudnikov svinca in cinka Mežica.

Kot razlog za odcepitev so bili na tem zasedanju navedeni in predstavljeni visoki stroški poslovanja za zadnjih 9 mesecev. Rudnik je namreč opravljal vožnje za graditelje, razne brezplačne vožnje za »masovne« organizacije, izletniške vožnje, dijaki so imeli karto po 250 din. Nujno je bilo kupiti tudi nov avtobus, s tem pa bi primanjkovalo denarja za njihovo osnovno dejavnost – kopanje rude.

Ker so se navzoči s tem strinjali, so odcepitev Avtotransporta tudi dovolili, vendar so pri tem postavili pogoje:

- Da bo avtotransport samostojna poslovna enota s samostojnim obračunom;
- Da se sredstva, ki se ustvarjajo iz naslova prometa v dolini vračajo za investicije v dolini;
- Da se »ta naš«<sup>26</sup> Avtotransport v nobenem primeru ne skrči, želja pri tem je, da se celo razširi.

Upravni odbor je imenoval komisijo, ki je definirala pogodbo o predaji osnovnih sredstev. Predstavniki največjega slovenskega komunalnega podjetja Ljubljana – transport je še postavil nekaj zahtev, med drugim tudi, da bo podjetje imelo prioriteto pri nakladanju za Železarno Ravne. Po poročanju posameznikov o razpravah po obratih in sklepnemu pozdravu predstavnikov Ljubljana – transporta, je bil sklep o predaji dokončen.

<sup>25</sup> Letno poročilo, str. 16. 1968. ARM.

<sup>26</sup> Sklepi VI. Rednega zasedanja DS sveta Rudnikov svinca in topilnica Mežica. 30. 12. 1960. ARM.

Po predaji Avtotransporta

Podružnica Ljubljana – transporta na Prevaljah se je imenovala Viator.<sup>27</sup> Iz njega se je kasneje razvilo znano avtobusno podjetje Koratur.

Delavci rudnika so se po predaji vozili z javnim prevozom. Uvedene so imeli vozne karte, ki jim jih je plačeval rudnik, sami pa so se vozili z redno linijo Viatorja. Vozne karte so bile mesečne in so veljale samo za vožnjo v službo in nazaj. Da ni prišlo do zlorab, je sprevodnik dnevno označil, da je delavec ta dan že koristil karto. Da so uskladili prihajanje delavcev na delo z Železarno, so okrog leta 1980 morali celo spremeniti delovni čas rudnika z od 5<sup>h</sup> do 13<sup>h</sup> na od 6<sup>h</sup> do 14<sup>h</sup>.<sup>28</sup> Tako so se delavci vozili s t.i. javnim prevozom vse do zaprtja rudnika.

### *Gremo v jamo*

*So knapi skup zbrani, k ferlezung gredo,  
ko pridejo v jamo pa kopat začno.*

(iz *SO KNAPI SKUP ZBRANI: NARODNA, str. 113*)

*Krčevito jo stiskajo roke rudarjev,  
saj jim je edina družica  
sredi umetne noči.*

*Žarek svetlobe,  
edina paša za trudne oči.*

*Čeprav po stenah  
strašne sence riše,  
jim kalne solze briše  
in up budi.*

*Čeprav daje medlo luč,  
jim pomeni ključ  
do črne praznine,  
kjer vse drugo izgine,  
pusti le občutek tesnobe.*

*Njen blesk postaja simbol  
srčnih utripov,  
gorečih želja.*

(*RUDARSKA SVETILKA, LOJZE DROBEŽ, str. 138*)

### Delavnik

Delavnik rudarja je trajal osem ur od ponedeljka do sobote: od 5<sup>h</sup> do 13<sup>h</sup>, od 13<sup>h</sup> do 21<sup>h</sup> in od 21<sup>h</sup> do 5<sup>h</sup> zjutraj. Okrog leta 1970, ko se je po vsej Jugoslaviji začelo zmanjševanje števila delovnih ur, so uvedli delavnik od ponedeljka do petka.<sup>29</sup> Leta 1980 so delovni čas spremenili in ga premaknili za eno uro naprej. Nov delovni čas je sedaj bil od 6<sup>h</sup> do 14<sup>h</sup>, od 14<sup>h</sup> do 22<sup>h</sup> in od 22<sup>h</sup> do 6<sup>h</sup> zjutraj.

V času, ko so bili v jami, niso vedeli ali je zunaj dež ali sije sonce; brez radia, brez vesti o dogajanju od zunaj, niso mogli skočiti v trgovino, po opravkih... in vse to osem

<sup>27</sup> Lednik Štefan

<sup>28</sup> Drakšič Maks

<sup>29</sup> Erjavc Štefan

ur pri zelo povišani vlagi in stalni temperaturi 8 – 10§ C. Osem ur so bili v jami z mislimi na domače, na delo, ki jih še čaka doma in ali ga bodo zaradi vremena sploh lahko opravili; kako bodo prišli domov in podobno.

#### Pred vhodom

Potem, ko so rudarji prišli na delo, so se zbrali ob »lorah« zunaj pred jamo. Ob prihodu na delo so morali iti po »lampe«, pa tudi po malico, ki so jo na Glančniku dobili pri okencu menze. Ko so dobili »lampe«, so zraven prejeli tudi znamkico<sup>30</sup> oz. številko »lampe« za katero je delavec odgovarjal. Sčasoma so te znamkice opustili in so številke »lampe« napisali na čelado. Te številke si je delavec sedaj moral zapomniti. Brez »lampe« po pravih sploh niso smeli v jamo.<sup>31</sup>

Do leta 1959 se knapi, ki so hodili v jamo skozi vhod na Glančniku, pred službo niso preoblačili in so na delo prihajali kar v službeni obleki. Svoje umazane obleke namreč niso imeli kje pustiti. Po letu 1959, ko so na Glančniku zgradili moderno kopalnico in v isti stavbi tudi garderobe, pa so prihajali v civilni obleki in so v garderobah imeli možnost preoblečenja. Knapi, ki so v jamo hodili skozi vhod v Heleni, so imeli garderobe v stavbi svoje kopalnice, ki je bila zgrajena že kmalu po vojni.

Vhod v jamo so nadzorovali varnostniki oz. »pazniki« v modrih uniformah. Ti »paznik« so večinoma bili zaradi bolezni premeščeni rudarji, ki so pazili, da nihče ni šel v jamo brez svetilke ali pa pijan. Dogodilo pa se je, da so kakega knapa enostavno spregledali, ker niso mogli biti naenkrat v vseh krajih. Kadar je kak knap imel prepoved vhoda v jamo, so bili tudi »pazniki« tisti, ki so mu ga preprečili.<sup>32</sup>

Takšna oblika varovanja vhoda v jamo in prepovedi vhoda je bila znana predvsem v preteklosti. Drug informator pravi, da tega v takšni obliki leta 1985 niso več poznali<sup>33</sup>.

#### Prevoz v jamo

Z malico v rokah ali kar v žepu, »lampe« na glavi in v službeni obleki so se knapi nato odpravili v jamo. Pred jamo, sta jih čakali dve lokomotivi. Knapi so se usedli v majhne, ozke, lesene vozičke s kovinsko streho, v katerih je bilo prostora za osem ljudi. »Lore« je vlekla električna lokomotiva, ki jo je upravljal strojevodja. Ko je bil čas za odhod v jamo, so se rudarji na ustni znak nadzornika transporta, po tirih s hitrostjo 1 m/s peljali v temno jamo... Počasni vožnji navkljub, so bile »lore« zelo glasne in ropotajoče.

Kadar je slučajno kdo zamudil odhod, ga niso čakali. Vlak je odpeljal točno ob uri in kdor je bil prepozen, mu je bil vhod v jamo zaprt in je lahko kar odšel domov.<sup>34</sup> Pred vhodom v jamo so imeli stražarja, pa tudi malokdo bi šel peš 3 km v temo po preozki in prometni železniški progji. Ponavadi so za zamujanje dobili »plave«, včasih pa jim je tudi uspelo, da so si uredili dopust.

Med vožnjo v jamo, so rudarji počeli marsikaj. Eni so brali romane, drugi časopise; vsak si je našel svojo zaposlitev. Najpogostejša oblika zapolnjevanja časa med vožnjo pa je bilo igranje kart. Vožnja je trajala 15 minut, na bolj oddaljene kraje pa celo pol ure in več. V tem času so imeli čas zaigrati nekaj rund takrat najpogostejše igre, imenovane »durek«. Karte delavcev so bile nekatere celo tako umazane, da so po njih pisali, da so

<sup>30</sup> Kuzman Marko

<sup>31</sup> Pravilnik o higiensko tehnični zaščiti (IITZ), člen 25. 1976. ARM.

<sup>32</sup> Drakšič Maks

<sup>33</sup> Kuzman Marko

<sup>34</sup> Pungartnik Mihael

vedeli, s katerimi kartami imajo opravka. Nek nadzornik je celo rekel: »Fajn jih je bilo poslušati pri kartanju, ker so v tem res uživali.«<sup>35</sup> Nekateri so še potem, ko so prišli iz jame, ostali v »lorah« in zaigrali kakšno rundo »dureka«.

V osemdesetih se je zgodilo, da je pravnica rudnika po naključju zvedela, da rudarji med vožnjo v jamo igrajo karte. Vodilni v rudniku so to vedeli, pravna služba pa ne, ker se v času socializma kart namreč ni smelo igrati. Zaradi tega je skoraj izbruhnila afera.<sup>36</sup>

V jami

Ob prihodu v jamo so se morali zglasiti na t.i. »ferlezengi« oz. v »rufcimrih«, ki so bili na vsaki sekciji. V delu rova so imeli postavljene masivne klopi, kjer so se rudarji usedli in počakali, da iz pisarne pride nadzornik, po domače »paznik«. V pisarni je ta že naredil poročilo, kaj bo kdo delal, na podlagi zapiskov nadzornika prejšnje izmene in po poročanju delavcev iz prejšnjega dne. Kadar se je na enem delu stikalo več sekcij, je bilo v pisarni več »paznikov«. Ti so potem vsakega delavca poklicali po imenu in ga »zaferlezali«, ker so odgovarjali za ljudi, ki so šli v jamo, »to je namreč prastar običaj«<sup>37</sup>. Delavci so mu morali jasno in glasno odgovoriti. Najpogosteje so odgovarjali s koroškimi besedami: jo, ja, to, što... (To, što pomeni tukaj, tule. op. av.) pa tudi on jim je razlagal po domače. Ko so bili delavci »zaferlezani«, jim je odredil delo.<sup>38</sup> Večinoma so delavci že od prejšnjega dne vedeli, kaj bodo delali, ker delovišč načeloma niso menjavali vsak dan. Potem, ko so izvedeli, kaj bodo delali, so odšli še po kak material, nabavit razstrelivo, žeblje, dinamit, žice i.p.d., drugi pa so odšli kar na delovišča. Kadar je več rudarjev odšlo v isto smer, so se ponavadi med sabo čakali.

Prihod na delovišče

Ko so delavci prišli na delovišče, so morali najprej pripraviti vse potrebno za delo. Potrebno je bilo obtrkati tudi strop. To pomeni, da so z dolgimi lesenimi palicami z železom na koncu imenovanimi »firštenšteharji« ali pa krampi – »perkajzli«, drezali v strop, da so odkrušili kamenino, ki bi jim med delom lahko padla dol in jim je predstavljala neposredno nevarnost. To delo je bilo nevarno in rudarje je bilo včasih tudi strah. Informator, ki je delal to vsak dan, mi je tako odgovoril: »Seveda me je bilo strah, vendar se navadiš.«<sup>39</sup>

### *Delovna opravila*

*Minerji smo*

*kameradje so nam krampi, lopate, vrtalne mašine,  
in mi samo kopljemo, vrtamo, razbijamo  
skozi vse linije džungel podzemskih  
in venomer iščemo odkritij, odkritij.  
Toda kje so zarezane somračij,  
kje so obrisi brezmejnih obzorij  
v tej dobi padanj in vstajanj?*

<sup>35</sup> Kuzman Marko

<sup>36</sup> Kuzman Marko

<sup>37</sup> Lednik Štefan

<sup>38</sup> Drakšič Maks

<sup>39</sup> Drakšič Maks

*O, mi smo minerji,  
in truplo zemlje  
skozi železne roke  
nosimo, dvigamo, bijemo.  
(iz MINERJI SMO, FRANCE KOZAR, str. 67)*

## 1. Izobraževanje rudarjev

### 1.1. Prva ustanovitev rudarske šole

Med in po drugi svetovni vojni je vedno več mladih fantov želelo postati rudar. S prihodom okupatorja se je zelo povečala potreba po delovni sili in v rudnik so sprejemali mnogo mladih fantov. Vajenci so bili stari od 16 do 20 let, zato se je večala potreba po izobrazbi. V jamskih obratih zaposleni mladi rudarji stari od 16 do 18 let so bili imenovani rudarski vajenci – »Berglehrlinge«, rudarji stari od 18 do 20 let pa vajenci na priučevanju oz. »Rulehrlinge«, prvi so obiskovali tudi rudarsko šolo.<sup>40</sup>

Šola s sedežem v Mežici je bila ustanovljena leta 1942. Pouk je bil sestavljen iz teoretičnega in praktičnega dela. Teoretični del so učence učili za to usposobljeni učitelji v prostorih osnovne šole v Mežici. Praktični del so se učili v zunanjih obratih rudnika, v delavnicah in v jami sami, kjer so pod nadzorstvom posebej določenega »paznika« opravljali skoraj vsa rudarska dela.

### 1.2. Odobritev industrijsko – rudarske šole

Po končani vojni leta 1945 se je izobraževanje rudarjev nadaljevalo. Takrat se je nižja rudarska šola 13.11.1945 z odlokom iz Beograda preimenovala v industrijsko-rudarsko šolo. Teoretični del pouka je bil še vedno na mežiški osnovni šoli, praktično znanje pa so si prav tako pridobivali z delom v jami in ostalih obratih rudnika.

Do šolskega leta 1949/50 je imela šola 3 letnike, leta 1950/51, ko so jo ukiniteli (oz. razformirali op.av.), pa samo še dva. Učence, ki do ukinitve šole niso dokončali, so poslali na šolanje v Idrijo in Bor. V Idriji se je formirala nova šola.

**Tabela 4: rudarska šola**

| <i>Šolsko leto</i> | <i>Število učencev</i>         | <i>Število absolventov</i> |
|--------------------|--------------------------------|----------------------------|
| 1945/46            | 65                             | 10                         |
| 1946/47            | 53                             | 6                          |
| 1947/48            | 38                             | 11                         |
| 1948/49            | 31                             | 8                          |
| 1949/50            | 60                             | 13                         |
| 1950/51            | 33 (odšli na šolanje v Idrijo) |                            |

<sup>40</sup> Šolska kronika rudarske šole, str. 15. 1958. ARM.

### 1.3. Industrijsko – rudarska šola

9.9.1958 je bilo 5. redno zasedanje delavskega sveta (DS) Rudnikov svinca in topilnice Mežica. Tam so se odločili, da bodo ustanovili industrijsko rudarsko šolo s sedežem v Mežici. Ob ustanovitvi te šole v Mežici so ukinili tisto v Idriji in zato so na šolanje v Mežico prišli tudi Idriječani. V rudniškem predračunu, katerega je odobril DS rudnika, je bilo za šolo odšteti 625.000 din (t.j. 26,33 mesečnih plač nadzornika op.av.). Šolo je financiral ustanovitelj.

Vzgjajala je kvalificirane delavce rudarske stroke. Vanjo so bili sprejeti samo fantje, stari od 15 do 17 let, s končano osemletko ali vsaj šestimi razredi osnovne šole. Opravljen so morali imeti zdravniški pregled.

Šolanje je bilo teoretično in praktično, ter je trajalo tri leta. Zaključni izpit na tej šoli je omogočal pridobitev naziva kvalificiranega delavca – kopača rude.<sup>41</sup>

Pri vodenju šole so se vodilni organi opirali na Splošni zakon o šolstvu.

Za sestankom, ki je bil 9.9.1958, delovni svet ni dolgo čakal z ustanovitvijo šole, kajti po arhivskih podatkih so s poukom začeli 13.10.1958. Po podatkih zapisnika so se učenci v šoli učili gospodarski zemljepis, strokovno računstvo in strokovno risanje, vse dopolnjene v skladu z načrti industrijskih šol, ki so bili predpisani v Objavah Sveta za šolstvo od leta 1958 naprej.<sup>42</sup>

Teoretični pouk je potekal v prostorih osnovne šole v Mežici, ob ukinitvi hidroelektrarne Pustnik pa se je preselila v njeno zgradbo. Teorije so se učili 21 ur tedensko. Pri praktičnem pouku, ki je trajal 24 ur tedensko, pa so bili učenci razporejeni po obratih in delavnicah rudnika.<sup>43</sup>

V jami so za nekvalificirane delavce imeli posebno delovišče, kjer so se ti učili. Za svoje delo, ki je bilo normirano, so dobili tudi plačilo. Učili so jih predvsem starejši in izkušenejši rudarji. Način učenja v jami je bil praktično delo pod nadzorom učitelja. Kadar je kak učenec delal kaj narobe, je bil zelo strogo opomnjen.<sup>44</sup>

Ob ustanovitvi šole so se učitelji srečevali z mnogimi problemi. Nekatere zanimivosti iz začetkov rudarske šole, bom navedel:<sup>45</sup>

Pri strokovnih predmetih je bilo občutiti pomanjkanje knjig, tako da so učili kar iz knjig za višje šole, le da so snov prilagajali. Ves mesec ni bilo pouka matematike, ker so predavatelja vpoklicali na orožne vaje. Nezasedene ure so nadomestili s poukom tehnologije in telovadbe.

Po uspehu so učenci dosegali kar zavirljive rezultate, saj so ob koncu leta vsi izdelali razred, povprečna ocena pri praktičnih predmetih pa je bila celo 4,05. Ta uspeh je bil zelo dober kljub dejstvu, da se večina učencev na to šolo ni vpisala takoj po končani osnovni šoli. Nekateri so nekaj let že delali doma, in so se zato težje privajali na šolsko disciplino in učenje.

Na šoli so učenci formirali tudi šolsko skupnost učencev ter krožek, v katerem so boljši učenci pomagali slabšim. Šola je za učence organizirala tudi sedemdnevni tečaj smučanja in razne ekskurzije v Železarno Ravne, topilnico in laboratorij tamkajšnjega podjetja.

<sup>41</sup> Sklepi V. rednega zasedanja DS Rudnikov svinca in topilnice Mežica. 9.9.1958. ARM.

<sup>42</sup> Zapisnik o pregledu šole. 24. november 1958. ARM.

<sup>43</sup> Šolska kronika rudarske šole, str. 17. 1958. ARM.

<sup>44</sup> Urjavc Štefan

<sup>45</sup> Šolska kronika rudarske šole, str. 17, 18, 19. 1958. ARM.

Glede na že prej omenjene pogoje, bi se veliko domačih fantov lahko vpisalo na rudarsko šolo, saj se je lahko vpisal skoraj vsak, vendar jim je bilo bolj privlačno, moderno in »elegantno«<sup>46</sup> delo v Železarni Ravne. Izbirali so si šole, s katerimi bi najlažje prišli do teh poklicev. Ko so se je pri rudniku razvila elektrostrojna podjetja kot sta Tom in Elmont, so se pa fantje raje odločali za elektrotehnične poklice. Na rudarsko šolo se je vpisovalo le malo domačinov, največ od teh je bilo Helenarjev.<sup>47</sup>

Ko so rudarji končali šolo, so imeli status kvalificiranega rudarja. Formalno je bila ta šola srednja šola, v bistvu pa je bila le poklicna. Če so hoteli rudarji imeti končano srednjo šolo, so morali imeti prej opravljeno nižjo gimnazijo.<sup>48</sup>

Večina učencev je bilo iz drugih republik nekdanje Jugoslavije: Bosne, Makedonije, Hrvaške – Medžimurja... Sprva je bil na šoli pravi naval prav teh učencev. A ne glede na to je navdušenje nad poklicem rudarja pojemale. Počasi, a zanesljivo, se je vedno manj fantov vpisovalo na Rudarsko-industrijsko šolo v Mežici.

Po besedah informatorja je: »Na koncu imela mogoče dva, tri Slovence iz mežiške okolice, drugo so bili sami Makedonci.«<sup>49</sup>

Šolo so v šolskem letu 1989/90 zaradi premajhnega števila dijakov ukinili.

#### 1.4. Tečaji rudnika

Rudnik je za nekatere poklice organiziral tudi tečaje, ki so jih organizirali v okviru Rudarsko – industrijske šole. Bili so predvsem za poklic kopača in kopača – strelca. Tečaji so trajali različno dolgo, odvisno od zahtevnosti priučevanja določenega poklica.

Svoje priučevanje informator opisuje takole:

»Ko sem še delal, sem bil kopač – miner. Tečaj za kopača je trajal eno leto, za minerja pa pol leta. V šoli smo imeli tako praktičen kot teoretičen del. Praktični del smo se v glavnem naučili delavci sami, teoretičnega pa so poučevali uslužbenci rudnika. Na koncu šolanja smo imeli izpit. Dobili smo pole papirja, A3 formata, z vprašanji, na katera smo morali odgovoriti. O izidu izpita smo bili obveščeni v treh dneh.«<sup>50</sup>

#### 1.5. Štipendije

Kot na vseh šolah takrat, so tudi v Mežici podeljevali štipendije. Podeljeval jih je rudnik. Pogoj za pridobitev štipendije je bil dober učni uspeh in socialni status družine.<sup>51</sup> Štipendije so podeljevali tudi dijakom iz republik nekdanje Jugoslavije in nadarjenim domačinom, čeprav se je velikokrat dogajalo, da se po končanem šolanju sploh niso zaposlili pri rudniku.

#### 1.6. Kje živeti?

Mnogi učenci, ki so prišli v Mežico, niso imeli kje živeti. Zato se je rudnik leta 1949 odločil, da bo ustanovil internat za učence iz drugih krajev. Ker je bila šola kmalu zatem prestavljena v Idrijo, so tudi internat ukinili. S ponovno vzpostavitvijo šole se je zopet pojavil prejšnji problem, kam z učenci. Problem so delno rešili s tem, da so učence

<sup>46</sup> Lednik Štefan

<sup>47</sup> Lednik Štefan

<sup>48</sup> Lednik Štefan

<sup>49</sup> Lednik Štefan

<sup>50</sup> Puc Franc

<sup>51</sup> Puc Franc

namestili v samski dom, ki so ga prej uporabljali delavci. Šele leta 1984 so zgradili nov internat.

Internat oz. dom je imel 70 ležišč. Sobe so bile neposredno vezane na sanitarne baterije s toplo in hladno vodo. Za dijake je bila v domu učilnica s 25-imi sedeži, dve čitalnici, dve servisni sobi, kuhinja, tuši... V stavbi sta imeli prostore še strokovna služba in uprava. To sta bila kabinet za pedagoške delavce ter tri pisarne. Za ambulantno oskrbo dijakov sta bili na razpolago dve sobi.<sup>52</sup>

Internat je sprejemal tudi goste. Tako njim kot dijakom sta bili namenjeni dve čitalnici, dve predavalnici s 35 in 25 sedeži, igrišča za nogomet in odbojko ter trim steza. Za goste, ki so se pozimi prihajali smučat na tamkajšnje smučišče, je bilo v domu poskrbljeno s polno penzijsko oskrbo.

V internatu je stanovalo dosti učencev iz Bosne, zato so mu domačini posmehljivo rekli tudi Švedska ambasada. Vse, kar je bilo švedsko (večina strojev je bilo švedskih), je bilo v očeh domačinov moderno. Bosanci pa so po njihovem mnenju bili pravo nasprotje Švedov. Z oznako Bosancev za Švede, so se jim posmehovali.

Žal so zgradili ta dom malo (pre)pozno, saj so kmalu za tem zaprli tudi šolo. Sedaj so v prostorih internata gostinski lokali, trgovina, razne pisarne in igralnice (biljard, računalniške igre).

Osnovna opravila v jami so: sledenje oziroma vsa raziskovalna dela, priprava na odkop in odkop. K vsakemu opravilu spada še vrsta drugih postopkov, ki so jih izvajali v okviru teh del. Eni izmed mnogih so: izdelava tesarb, upravljanje dvigala, čiščenje sanitarij, vzdrževanje strojev... Nekatera opravila je lahko delal rudar (npr. kopač) sam, pri drugih (npr. miner) pa sta zaradi varnosti morala biti dva.

## 2. Sledenje

To opravilo je predstavljalo v glavnem iskanje novih nahajališč rude in je poleg kopanja spadalo med najvažnejša rudarjeva opravila.<sup>53</sup> Nahajališča so iskali s pomočjo sledilnih vrtin. Te so vrtali z močnimi in hrupnimi stroji. Bizon je npr. povzročal hrup 95 – ih decibelov.

Stroji imenovani Rotacijske garniture za vrtanje na jedro so imeli dolge, votle, železne svedre, z nalotano vidia konico. Z njimi so v obliki pahljače vrtali vrtine v vse smeri pod različnimi koti. Vrtine so bile dolge tudi do 150 m. Svedre so morali za vsak nov izkopan meter vrtine izvleči, vzeti iz votle cevi trd, valjast primerek kamenine, ga označiti in pospraviti v poseben zaboj s prekati.<sup>54</sup>

Pri strojih vrste Bizon so kot primerke dobivali goščo, ki je nastala z izpiranjem prahu iz vrtin z vodo. To goščo so dajali v vrečke, jih oštevilčili in shranili. Bizonove cevi, ki so delovale na principu komprimiranega zraka, so imele doseg 30 m.

Te vzorce je nato v svojem laboratoriju pregledala Rudniška geološka služba. Ugotavljala je strukturo in sestavo kamenin ter vsebnost raznih kovin. K sledenju je spadala tudi priprava kart in planiranje prog.<sup>55</sup>

<sup>52</sup> Domovi učencev in študentov v Sloveniji. Pomurski tisk: Ljubljana, 1989, str. 97, 98.

<sup>53</sup> 300 let mežiški rudniki..., str. 150.

<sup>54</sup> Kuzman Marko

<sup>55</sup> Puc Franc

### 3. Priprava za odkop

Na podlagi izsledkov raziskovalnega vrtnanja so geologi določili rudišče, kjer bodo rudarji kopali rudo. Do tja so morali napraviti dostop. Ponavadi so tja speljali rov z železniško progo, ki je obenem služil tudi za prezračevanje. Ko je bil do rudišča omogočen dostop, so prešli v naslednjo fazo – odkop.

### 4. Odkop

Z omogočenim dostopom do predvidenega rudišča se je začel odkop rude, ki je bil rudarjevo najvažnejše opravilo. Na odkopu so delali rudarji kopači – minerji.

#### 4.1. Razstreljevanje

Pri razstreljevanju so morali minerji – kopači, ki so morali za razstreljevanje imeti ustrezen izpit, v bok stene zavrtati vrtine dolge od 1,2 metra do 1,8 metra, v katere so nato vstavili razstrelivo. Najpogosteje so kot razstrelivo oz. »purbl« uporabljali praškasta amonal in amonal V (vodni). Oba sta bila v trdem papirnatem valju na katerega so nataknili vžigalno kapico z vžigalno vrstico. Razstreljevali so tudi s polplastičnim »purblom« vitezit, ki so ga tudi lahko uporabljali v vodi.<sup>56</sup>

Pred razstrelitvijo so se morali delavci umakniti na varno in sicer pravokotno na rov, v katerem so razstreljevali, tako da je bilo približno 70 m rova v času razstreljevanja praznega. Kadar so razstreljevali ob progi, so se včasih morali odmakniti tudi kak kilometer stran.<sup>57</sup>

Ko so razstreljevali, so pred rov postavili velik lesen križ, ki je pomenil: nevarnost, ne hodi tja in podobno. Kdor je ta križ spregledal, ali pa ga ni vzel resno je lahko prišel v rov ravno v trenutku, ko so razstrelili.<sup>58</sup> Posledice so bile katastrofalne. Prihajanje »na šus«, kot so temu pravili rudarji, je bilo pogosto predvsem pred letom 1980.<sup>59</sup>

Informator svoje izkušnje opisuje takole:

»Delal sem na eni starejših sekcij Škil, kjer je bilo veliko delovišč in je bila na veliko mestih nevarnost preboja. Kadar smo razstreljevali, smo pred vhode poleg križev postavili tudi kamerade. Ker smo zelo pazili eden na drugega, tam nismo imeli kakih nesreč.«<sup>60</sup>

#### 4.1.1. Posebna pravila

Za razstreljevanje so veljala posebna pravila. Zaradi varnosti sta morala biti pri razstreljevanju udeležena dva delavca. Eden je nosil razstrelivo, drugi pa vžigalne kapice. Med njima je morala biti predpisana razdalja nekaj metrov.<sup>61</sup> Razstrelivo in vžigalnike so morali shranjevati v jami v posebnih lesenih zabojih. Prav tako so morali biti minerji – kopači zdravstveno sposobni in so morali imeti urejene družinske razmere.<sup>62</sup>

»Minerji so lahko bile samo osebe, ki so znale brati, pisati in računati, ki so delale najmanj tri leta kot kopači v obratih z enakimi ali večjimi nevarnostmi in katere je

<sup>56</sup> Erjavc Štefan

<sup>57</sup> Kuzman Marko

<sup>58</sup> Kuzman Marko

<sup>59</sup> Kuzman Marko

<sup>60</sup> Erjavc Štefan

<sup>61</sup> Puc Franc

<sup>62</sup> Erjavc Štefan

strokovna komisija rudarske organizacije pri izpitu ocenila, da so sposobne za samostojno opravljanje razstreljevalnih del. Morali so biti vsako leto najmanj enkrat zdravniško pregledani, po 55 – em letu pa dvakrat.«<sup>63</sup>

Tistega, ki je bil bolj obupan zaradi težav v družini, so rudarji pazili, da ni prišel do razstreliva. Informator se spomni, da sta v Heleni z razstreljevanjem dva delavca naredila samomor.<sup>64</sup>

#### 4.1.2. Načina vrtanja vrtin in razstreljevanja:

- Vrtati »**amerikanerja**« so imenovali način vrtanja paralelnih vrtin. Osrednja vrtina je zaradi lažjega razstreljevanja morala biti večja od drugih. Zaradi velikosti osrednje vrtine, se je razstreljen material umaknil v prazen prostor in razstreljevanje je lahko poteklo. Ostale vrtine, ki niso bile napolnjene z razstrelivom, so morale biti zapolnjene z mašilom, ki je bilo ponavadi ilovica. Pomembno je bilo zaradi varnosti in večjega učinka razstreljevanja.

- Drug način razstreljevanja je bil **piramidni način**. Vrtine so bile vrtane poševno v skalo in so težile k stičišču. Ta oblika vrtin je imela podobno vlogo kot osrednja vrtina pri »amerikanerju«.

#### 4.1.3. Načina detonacije razstreliva:

- Razstreljevanje z električnimi vžigalniki: Pri njem so v votle vrtine potisnili razstrelivo in vanje namestili električne vžigalne kapice z žicami različnih barv. Točno so vedeli, kam spadajo: nekatere vrtine so se namreč morale razstreliti prej kot druge. Kapice so bile oštevilčene s komaj vidnimi številkami od 1 do 10.

V notranje vrtine so namestili M.S.E.D. (milisekundne električne detonatorje), ki so eksplodirali v razmaku 34/1000 s. V zunanje vrtine pa P.S.E.D. (polsekundne električne detonatorje), ki so eksplodirali v razmaku 1/10 s.

Ko so bili detonatorji nameščeni in luknje zamašene, je rudar z eno žico šel od ene vžigalne kapice do druge in jo nanje pritrdil. Nato je v to žico iz varne razdalje spustil električni tok in razstrelivo je v časovnih zamikih zaradi različno dolgih zakasnitvenih vložkov eksplodiralo.

Ker so bili knapi varčne narave, so žice, ki so ostale med razstreljenim materialom pobirali in jih uporabljali v vsakdanjih opravilih. Uporabljali so jih za izdelavo cekarjev, cajn, peharjev pa tudi za povezovanje stvari namesto vrvice.

- Z zažigalnimi vrvicami: Zažigalne vrvice so morale zaradi časovnih zamikov biti različno dolge. Ko je miner v vrtine vstavil razstrelivo z vžigalno kapico in zažigalno vrvico, je ostale prazne vrtine prav tako zamašil. Nato se je umaknil na varno in razstrelil s prižiganjem zažigalne vrvice.

## 4.2. Kopanje

Poznali so različne načine odkopavanja, saj je bilo le-to odvisno od oblike, velikosti in lege rudnega telesa. Upoštevati so morali tudi trdoto kamenine, ki je iskano rudo obdajala.

Odkopavanje je potekalo od spodaj navzgor in je bilo pogojeno z velikostjo in obliko rudnega telesa. Glavno vodilo pri odkopavanju je bilo: čimprej doseči varen

<sup>63</sup> Povzeto po Predpisih o varstvu pri delu: Četrti zvezek: Rudarstvo: Številka 52. Ljubljana: Center za samoupravno dejavnost, 1980

<sup>64</sup> Erjavc Štefan

strop brez rude. Ker so lastnosti prikamnine (apnenca in dolomita) zelo ugodne, so lahko kopači puščali prazne prostore površine 400 m<sup>2</sup>. Na vsakih 400 m<sup>2</sup> pa so morali puščati stebre – »noge« površine 8 m<sup>2</sup> ne glede na vsebnost rude.<sup>65</sup>

Te »noge« so zadnja leta, ko je rudniku zmanjkovalo surovin, tudi razstrelili, da so prišli do rude. To nevarno delo so lahko opravljali samo zelo izkušeni minerji. Ponavadi so okrog stebrov postavili visoke tesarbe in jih cele prevrtali, da so jih lahko razstrelili.<sup>66</sup>

Medtem ko je rudar kopal v strop, se je količina rude v rovu večala in po pravilu je moral rudar 1/3 rude sproti prazniti iz rova. Tam, kjer je bil strop previsoko, so si rudarji postavljali tesarbe oz. visoke odre.

Ta material so nato s »kroco« naložili na »tregl« in ga nato zmetali v vozičke – »unte«. Kljub mehanizaciji v rudniku so »kroco« in »tregl« za nalaganje materiala uporabljali še do pred nekaj leti, ko so rudnik zaprli.<sup>67</sup> Boljše in lažje nakladanje so uvedli leta 1973 z nakladalnimi lopatami – lodri, skraperje pa so uporabljali že od leta 1952.

#### 4.2.1. Loder

Loder ali avtoloder je bilo veliko masivno jekleno vozilo, katerega je upravljal rudar, ki je stal ob njem na posebnem podstavku. Upravljal ga je z dvema ročicama. Eno je uporabljal za zaganjanje avtomobila v material, drugo pa za nalaganje le-tega v voziček, ki ga je imelo vozilo zadaj.

#### 4.2.2. Skraper

Skraper so sestavljale jeklene vrvi oz. »zajle«, ki so bile s pomočjo škripcev napeljene po delovišču. Na teh je bila pritrjena železna grebljica, s katero je stroj grabil material. Pogonski del naprave so sestavljali: dve ročici, motor in kolut, na katerega se je vrv navijala. Z eno ročico je rudar na vrvi pritrjeno grebljico pognal v težje dostopen del delovišča, jo ustavil, potem pa s potegom druge ročice pripeljal material k sebi. Ob njem so bile ponavadi sipke ali »šute«, po katerih je material sam padal na nižje obzorje v spodaj čakajoči voziček. Ves material so morali zvoziti iz jame.

### 5. Transport materiala

#### 5.1. Jamski transportni sistem

Skupno jamskemu transportnemu sistemu je, da so rudo dvigali ali spuščali do 7. obzorja na nivo Žerjava. Po obzorjih so rudo prevažale 1,5 t težke lokomotive, do lokomotiv pa rudarji sami po tirih z vozički. Z višjih obzorij kot je 7. so spuščali material navzdol po sipkah, z nižjih obzorij pa so ga vzdigovala poševna dvigala oz. »šale«, ki so včasih prevažala tudi ljudi. Na 7. obzorju so vagone sestavljali, nato pa jih je 5 t težka lokomotiva na enosmerni tok rudo odpeljala iz jame do izsipa na Ravšerjevem v Žerjavu. Po tem rovu so praznili 2/3 vse pridelane rude v rudniku.<sup>68</sup> Poleg tega so jalovino vozili na plano tudi na osmem obzorju na Glačnik, skozi vhodne rove na Igerčevo, Mučevo, Toplo, Heleno in še veliko drugih revirjev.<sup>69</sup>

<sup>65</sup> 300 let mežiški rudniki..., str. 149.

<sup>66</sup> Kuzman Marko

<sup>67</sup> Kuzman Marko

<sup>68</sup> 300 let mežiški rudniki..., str. 158.

<sup>69</sup> Melanšek Gojko

## 5.2. Tovorni promet

Sestava tovarnega dela Avtotransporta je bila že predstavljena v tabelah 1 in 2 skupaj z delom avtobusnega prevoza.

Za prevoz rude, svinčevega koncentrata, svinčenih plošč in ostalega materiala so predvsem uporabljali stare Tatre. Rudnik je za prevoz rude iz Tople imel kupljena še tovornjaka KRAZ (1974) in KAMAZ (okrog 1988), oba ruske izdelave. Tovornjak KRAZ je bil uradno celo preširok za na cesto.<sup>70</sup>

### 5.2.1. Težave

Pri prevozu rude do železnice na Prevaljah in do drugih bližjih relacij je imel rudnik nemalo težav. Če bi težave povzeli, bi glavne krivce našli v zastarelosti avtomobilov, neustreznosti cesti (že omenjeno pri Avtotransportu op.av), pa tudi pomanjkanju rezervnih delov. Naštete težave, povzete iz letnih poročil iz let 1956 in 1960 nam dobro ilustrirajo položaj, v katerem je bil tovorni del Avtotransporta:

- ena Tatra je bila stara že 25 let in zaradi tega neekonomična ter nesposobna prevozov na daljše razdalje;
- imeli so 22 vozil dvanajstih različnih znamk in tipov, kar je oteževalo nabavo rezervnih delov;
- slaba cesta je povzročala mnogo težav; zelo pogoste so bile tudi okvare;
- s tovornimi avtomobili so bili v »izredno kritičnem stanju«<sup>71</sup>;
- zaloga rezervnih delov je morala biti veliko večja kot pa pri tipiziranem voznem parku;
- popravila in vzdrževanje tovornih avtomobilov sta delavcem vzela približno 22% vsega delovnega časa.

Težave s premnogimi okvarami je rudnik rešil z asfaltiranjem ceste (glej poglavje Prihod na delo). Perspektiva podjetja pa je bila nabava le dveh znamk avtomobilov (FAP/Saurer in TAM/Pionir), zaradi česa bi potrebovali manj rezervnih delov, ker bi en del služil za več avtomobilov. Ko je rudnik predal svoje tovornjake, je zadržal le nekatere najbolj pomembne za topilnico in za prehrano.

### *Kaj se je dogajalo med delovnim dnevom*

*Izpod kape las lepjih,  
in na ustih smeh igriv,  
svetlo se blešče zobje,  
da kar sami govore...  
»Srečno!«, pravi....*

(iz JAMSKA SVETILKA, JOŽE SKRINAR, str. 294)

*Zamolkel slišiš včasih govor vmes,  
tu vzdih, tam kletev, smeh in tu dovtip...*

(iz DELAVČEVE PESMI O PREMOKU, ANTON AŠKERC, str. 40)

<sup>70</sup> Erjave Štefan

<sup>71</sup> J.P – 1956, str. 59: Avtotransport v letu 1956. 1956. ARM.

## 1. Delo nadzornika

Medtem ko so rudarji delali na deloviščih, je imel tudi nadzornik mnogo dela. Ker je bil za rudarje odgovoren, je moral delovišča obiskati dvakrat v delovnem dnevu. Bolj oddaljena delovišča je obiskal samo enkrat. Preveril je, če je vse v redu in rudarje, če je bilo potrebno, tudi opomnil, opozoril na kako nevarnost ali pa jih o čem obvestil. Naš vodnik po jami, ki je bil nadzornik, je povedal: »Včasih sem zaradi varnosti še sam potrkal s svojim kladivcem po kamnu in se tako prepričal, da je vse v redu.«<sup>72</sup>

Naloga nadzornika je bila tudi načrtovati dopuste, odrediti delo, pregledovati zračne poti ter o tem in podobnem obveščati rudarje... Zračne poti in dotok svežega zraka so morali dnevno pregledovati in rezultate vsaj enkrat mesečno vpisati v karto zračnih poti.<sup>73</sup> Kasneje je to nalogo prevzela Služba za varstvo pri delu.<sup>74</sup>

Kadar je prišel na delo novinec, je bil ponavadi nadzornik tisti, ki mu je razkazal jamo. Mladim kopačem pa so nekateri nadzorniki celo s posebno modro kredo zarisali, kje naj kopljejo.<sup>75</sup> Izkušnje nekaterih pa so vendarle drugačne:

»Ko sem prvič prišel v jamo, mi je nadzornik razkazal rove. Razkazovanje je trajalo dva dni. Ker pa so drugi rudarji vedeli, da je nadzornik tak, ki ljudi rad malo »proba«, mi je nek rudar dal modro kredo, s katero sem si označeval, kod sem hodil. Naslednji dan mi je nadzornik dal nalogo, naj grem do tega in tega rudarja. Ker sem si prejšnji dan označeval pot, mi je priti do rudarja predstavljalo še najmanjši problem. Prišel sem do njega, se z njim pogovarjal, vendar poti do delovišča nekaj metrov pod sabo nisem našel...«<sup>76</sup>

## 2. Malica

Tako zunanji delavci kot delavci v jami so imeli na delu zagotovljene malice. Takoj po letu 1945 so si jih sprva nosili od doma. To je bil navadno kos kruha ter sir, slanina, klobase ipd.. Kmalu pa je na Glančnik malico začelo voziti podjetje Družbena prehrana Žerjav in sicer v velikih kontejnerjih.<sup>77</sup> Tam je bila zgrajena tudi menza, kjer so delavci pri okencu pred odhodom v jamo pobrali svojo v vrečke shranjeno malico.<sup>78</sup> Ker so se vrečke pojavile šele v novejšem času, so rudarji pred tem malico prenašali kar po žepih, kar seveda ni bilo najbolj higiensko. Le delavci kot so strojniki lokomotiv, strojniki dvigal, razni vzdrževalci in podobni so imeli malico ponavadi v torbah in ne v žepih.

### 2.1. Čas za malico

Čas za malico ni bil posebej določen. Za vse izmene je veljalo, kot je bilo določeno tudi s pravilnikom, da je ta čas na sredini delovnega dne.<sup>79</sup> Pri dopoldanski izmeni je to bilo med 9 do 9<sup>30</sup> uro. Mnogi rudarji, ki so bili brez ur, so nekje sredi delovnega dne sami

<sup>72</sup> Kuzman Marko

<sup>73</sup> Pravilnik o IHTZ, člen 40. 1976. ARM.

<sup>74</sup> Kuzman Marko

<sup>75</sup> Drakšič Maks

<sup>76</sup> Kuzman Marko

<sup>77</sup> Puc Franc

<sup>78</sup> Kuzman Marko

<sup>79</sup> Kuzman Marko

sklepali, da je čas za malico in so se usedli na »šoder« ter pomalicali. Zanimivo pa je, da je redkokdo ta čas res porabil za malico. Večina jo je pojedla že prej.

Mnogo rudarjev je malicalo že zjutraj oz. ob prihodu v službo v »lorah«, saj so imeli kasneje polne roke raznega materiala in bi malico težko prenašali. Drugi so malicali na klopeh v »rufcimrih«, tretji pa na deloviščih, ko so malo počivali oz. »čakali na srečo«. To čakanje je bilo večinoma dolgo le okrog 10 min, saj so včasih vmes tudi malo zaspali, spat pa v jami zaradi vlage skoraj ni mogoče več kot 10 min.<sup>80</sup>

»Kadar nas je na nekem koncu jame delalo več »knapov«, smo si prinesli s sabo les in zgradili preproste klopi, včasih tudi zasilne ute – »pude«. Ker je bilo v rudniku veliko tekoče vode, in so bile cevi z vodo na vsakem obzorju, smo si jih velikokrat napeljali v »pude«. Kadar je kdo imel čas, si je šel med časom malice tja umit roke in pomalicat.«<sup>81</sup>

## 2.2. Vrste malic

V rudniku so poznali dve vrsti malic. Zunanji delavci so imeli toplo malico, delavci v rudniku pa mrzlo. Za približno pol meseca so (nihče se ne spomni natančno kdaj op.av.) v jamo poskušali uvesti tople malice. Po besedah informatorja so rudarji nekaj časa malico dobivali v posebnih termovkah, vendar so te delavci sčasoma uničili. V njih so puščali žlice in tako strli notranjost termovk, včasih je komu padla na tla ipd.<sup>82</sup> Nošenje toplih malic rudarjem v jamo je bilo tudi zelo dolgotrajno, količinsko omejeno, včasih celo komu hrana ni bila všeč in zato v jami toplih malic niso več uvajali. Mrzla malica, ki je pa bila pri jamskih delavcih najpogostejša, se je skozi vsa leta izkazala kot najbolj primerna oblika malice za delavce v jami. V glavnem je bila sestavljena iz kruha, sokov, konzerv, pa tudi napolitanke so bile vmes.<sup>83</sup>

Malico so dobivali s posebnimi boni, ki so jih na koncu meseca lahko zamenjali za hrano enake vrednosti.<sup>84</sup> Po letu 1990 so delavci dobili denar za malico izplačan.<sup>85</sup>

## 3. Odnosi

### 3.1. Med delavci

Večina rudarjev rudnika Mežica je bilo domačinov in so se med seboj poznali. Odnosi med njimi so bili zelo prijateljski, tovariški. V rudniku ni smelo biti prostora za razprtije, saj so v primeru nesreče bili »kameradi« tisti, ki so delavcu najprej priskočili na pomoč. Informator je pri opisovanju odnosov med delavci uporabil celo besedo »odlično«.

V rudniku pa niso delali samo domačini, ampak tudi ljudje drugih narodnosti, predvsem z juga takratne države. Odnos »domačih« delavcev do njih sicer ponavadi ni bil tako odličen, vendar so se med sabo dobro razumeli, se pozdravljali in šli vsak svojo pot.<sup>86</sup>

Informator svoje gledanje na odnose med rudarji opisuje takole:

»Za rudarje je bilo najbolj pomembno, da si bil dober po srcu in pošten. Če si bil tak, so te rade volje sprejeli v svojo družbo, kljub temu, da nisi bil najbolj zgovoren.

<sup>80</sup> Kuzman Marko

<sup>81</sup> Drakšič Maks

<sup>82</sup> Mauko Marjan

<sup>83</sup> Melanšek Gojko

<sup>84</sup> Puc Franc

<sup>85</sup> Kuzman Marko

<sup>86</sup> Puc Franc

Rudarji niso imeli radi, če si bil krivičen. Takih, ki niso razumeli heca, so bili zamerljivi ali leni, so se izogibali, kar je bila za rudarja največja kazen.«<sup>87</sup>

Naslednji dogodek kaže na poštenost rudarjev:

»V rudniku se je izpraznilo eno mesto učnega kopača in potrebovali so novega. Ker so kameradi vedeli, da sem si začel ustvarjati družino, so se med sabo zmenili, da bodo na to prazno mesto dali mene. Delo učnega kopača je namreč bilo lažje, kot pa delo, ki sem ga opravljal prej. Glede na izkušnje bi moral biti učni kopač kak starejši in izkušenejši rudar, vendar so na to mesto dali mene. Tako se je dogajalo tudi pri drugih poklicih.«<sup>88</sup>

Med rudarji so bili tudi razni »heci« in šaljivo nagajanje drug drugemu zelo pogosti. Informator je to opisal iz lastnih izkušenj:

»Neki rudar si je privoščil šalo na moj račun, na vem več kaj je to bilo, vendar sem se odločil, da mu vrnem. Ker se je pri prevažanju vozičkov po tirih potrebno večkrat močno zagnati v rahel klanec, sem temu rudarju vrnil z rahlim zaviranjem le-tega. Ko je z vozičkom prihajal po železnici, sem se skrtil v votlino v steni. Gorela je le njegova luč na čeladi. Ob prihodu do rahlega klanca, se je ta rudar z vso močjo uprl v voziček, da bi ga spravil čez. Tedaj sem jaz skočil iz mojega skrivališča in sem mu zelo rahlo zaviral voziček, da mu ga ni uspelo spraviti čez krivino. Moral je iti nazaj in se ponovno močno zagnati. Ko sem rudarju povedal, da sem mu zaviral voziček mi ni zameril, ampak sva se oba smejala.«<sup>89</sup>

### 3.2. Z nadrejenimi

Večina vodilnih delavcev v rudniku je bilo domačinov. Temu primerni so bili tudi odnosi med delavci in njihovimi nadrejenimi. Kakor povsod so tudi tu bile izjeme, vendar sta informatorja v nekaj stavkih povedala vse, kar je bilo povedati o odnosih z nadrejenimi.

»Odnos nadrejenih do podrejenih je bil dober. Delo je moralo biti opravljeno in če si pridno delal, ni bilo konfliktov.«<sup>90</sup>

»Ko sem jaz prvič prišel v jamo, sem bil zelo presenečen, da so se delavci in njihovi nadrejeni med seboj tikali. Mladi rudarji, ki so bili v rudniku šele nekaj dni, so že tikali celo direktorja. To je bilo neko nenapisano pravilo, ki se je ohranilo do danes.«<sup>91</sup>

### 3.3. Neformalna pravila

Delavci v jami so imeli svoja pravila zelo dodelana. Nastala so čisto iz praktičnih razlogov, na podlagi izkušenj, pa tudi hierarhičnega položaja v družbi:

- Pri tesarjih na primer, je moral žago nositi vajenec, orodje pa mojster, čeprav je bilo orodje težje;
- Pri nošenju železniških tirov, je moral vajenec nositi na prednjem delu, mojster pa na zadnjem delu. To pravilo je bilo tudi zelo praktično, saj je mojster zadaj vajenca nadzoroval, da ni naredil kake neumnosti: na primer spustil tračnice;
- Pri nadzornikih, je moral skodelice pomivati vedno najmlajši nadzornik ipd..

<sup>87</sup> Erjavc Štefan

<sup>88</sup> Erjavc Štefan

<sup>89</sup> Erjavc Štefan

<sup>90</sup> Puc Franc

<sup>91</sup> Kuzman Marko

Za ta neformalna pravila veljajo tudi besede informatorja, ki pravi: »Vse v jami je imelo nek pomen.«<sup>92</sup>

## Nesreče in zdravstvo

V rudarstvu, ki je težak in nevaren poklic, pogosto pride do raznih poškodb in nesreč. Od takih z lažjimi poškodbami pa do takih s smrtnim izidom; v jami se najde vse.

Velja omeniti, da je bil mežiški rudnik v primerjavi z ostalimi rudniki razmeroma varen.

### 1. Varnostnoreševalne službe rudnika

Kadar se je v rudniku zgodila kaka nesreča, so bili na mestu prvi »kameradi«, nato pa ponavadi strojniki dvigal, rudniška reševalna četa, bolnišnica v Črni in služba prve pomoči.

#### 1.1. Rudniška reševalna četa

Na mestu nesreče je med prvimi bila rudniška reševalna četa, kot so se imenovali reševalci rudnika. Sestavljena je bila iz delavcev v jami in članov nadzorno – tehničnega jamskega osebja. Njen vodja je bil rudarski inženir, ki ga je določil direktor podjetja. Pogoji za člana čete so bili: starost med 21 in 45 leti, zdravo srce, pljuča, ter oster vid in tenak sluh.<sup>93</sup>

Četa je morala biti dvakrat večja od števila gasilnih aparatov in vsaj 1/3 jih je morala stanovati v neposredni bližini rudnika. Razporejeni so bili enakomerno po vseh izmenah. Kadar se je oglasila sirena, so se morali člani takoj odzvati in priti v rudnik. Sklicevali so jih tudi kurirji. Vsak od njih je skrbel za obveščevanje določenega števila reševalcev. To so delali osebno s prihodom na dom, ali pa s telefonskim klicem.<sup>94</sup> Ko so reševalci prišli na glavni štab reševalne čete v Žerjavu, so se formirali v skupine in po najkrajši poti šli do ponesrečenca. Za sodelovanje v četi so bili primerno nagrajeni.<sup>95</sup>

Sprva so dobivali dodatek za delo v reševalni četi pri plači, nekaj časa pa celo gotovino. V današnjem času dobivajo denar na žiro račun. Ena ura dela v reševalni četi, se že več kot 15 let vrednoti enako: kot ena delovna ura kopača – strelca.<sup>96</sup>

Rudniška reševalna četa je imela redne vaje. Hodili so tudi po turnejah (Velenje, Avstrija, Idrija), kjer so se izpopolnjevali.<sup>97</sup> Poudariti je treba, da je rudniška reševalna četa še vedno dejavna in pripravljena.

#### 1.2. Služba prve pomoči

Poleg pravočasne rešitve ponesrečenca je bila zelo pomembna tudi prava pomoč. Za dajanje prve pomoči, so morali biti usposobljeni vsi tehnični uslužbenci, nadzorniki, strelci, člani reševalne čete, strojniki izvoznih strojev, črpalk in kompresorjev ter 2% največjega števila delavcev v eni izmeni.

<sup>92</sup> Erjave Štefan

<sup>93</sup> Pravilnik o HITZ. 1976. ARM.

<sup>94</sup> Pungartnik Mihael

<sup>95</sup> Pravilnik o HITZ. 1976. ARM.

<sup>96</sup> Kuzman Marko

<sup>97</sup> Drakšič Maks

Vsi, ki so bili usposobljeni za nudenje prve pomoči, so imeli redne (periodične) praktične vaje, udeleževati pa so se morali tudi rednih teoretičnih predavanj. Predavanja je vodil obratni zdravnik ali medicinska sestra, kakor so pač zahtevale potrebe. Kakor člani rudniške reševalne čete, so tudi ti bili primerno nagrajani.<sup>98</sup>

### 1.3. Bolnišnica v Črni

Čeprav začetki bolnišnice v Črni segajo še v drugo polovico prejšnjega stoletja, je rudnik samostojen bolnišnični objekt zgradil šele leta 1903. Ta bolnišnica je bila samo za rudarje ter njihove družinske člane in je imela 35 bolniških postelj.<sup>99</sup>

Bolnišnico so začeli širiti tik pred drugo svetovno vojno, končali pa leta 1943. Leta 1927 je bolnišnico prevzel dr. Ramšak z ženo zdravnico. Proučevala sta saturnizem in sta ugotovila, da je večina obolelih rudarjev umrla za rakom na pljučih in ne za tuberkulozo. Med vojno je bil dr. Ramšak izgnan, namesto njega pa je v bolnišnico prišel nemški zdravnik.

Po drugi svetovni vojni so v Črni formirali reševalno postajo, takrat še brez avtomobila. Avtomobil je rudnik Reševalni postaji Črna odstopil leta 1956. To je bil Mercedes 230. Leta 1956 so bolnišnici dodali še nov trakt.

Po drugi svetovni vojni je bolnišnica postala javna in ženske, ki so večinoma rojevale doma, so leta 1957 dobile na voljo 10 postelj, bolnišnica pa je dobila ločeni porodniški oddelek. Matere se spominjajo dobre hrane, ki so jo v tistih časih dobile tam.

Bolnišnica je doživela prvi večji udarec leta 1962, ko so izgubili svojega zadnjega zdravnika. Po tem so zdravniki iz Slovenj Gradca vsak teden prihajali v Črno. Leta 1963 se je črnjanska bolnišnica pridružila slovenjgraški, vendar je še vedno delovala kot samostojna enota.<sup>100</sup>

Dokončno je bilo konec bolnišnice leta 1967. Težak ekonomski položaj je terjal svoje žrtve in prva je bila ena najstarejših in takrat ena najmodernejših bolnišnic na Slovenskem.<sup>101</sup>

Nič niso pomagali protesti domačinov. Zaman je bila celotna Črna na nogah, bolnišnico so zaprli.

»Ko so hoteli zapreti bolnišnico so se ljudje uprli; svoje bolnišnice niso hoteli dati. Organizirali so velike proteste, kjer so ženske zapirale cesto in se nastavljale pred avtomobile (nekaj jih je zaradi tega šlo celo k sodniku za prekrške), ugrabili so primarija in ga zaprli v bolnišnico, skupaj z delegacijo zdravstvene skupnosti.«<sup>102</sup>

## 2. Nesreče

Pomemben dejavnik v življenju rudarja so bile nesreče. V nekaterih rudnikih so bile kar pogoste, a v mežiškem ne toliko. Zaradi lastnosti tamkajšnjih kamenin je bil rudnik razmeroma varen.<sup>103</sup>

<sup>98</sup> Pravilnik. 1976. ARM.

<sup>99</sup> Oder, Karla.: Etnološka topografija slovenskega etničnega ozemlja..., str. 28.

<sup>100</sup> Med Peco in Pohorjem I. Maribor: Obzorja, 1965, str. 234.

<sup>101</sup> Med Peco in Pohorjem III., Kulturna skupnost Ravne na Koroškem, 1986, str. 142.

<sup>102</sup> Mauko Marjan

<sup>103</sup> Puc Franc

### 2.1. Smrtne nesreče

Informatorji so povedali, da nesreč s smrtnim izidom skoraj ni bilo: »Kaki dve v času, ko sem bil jaz zaposlen«<sup>104</sup>, se spominja informator, vendar sem iz arhivskih zapisov izvedel drugo.

Pri pregledovanju arhivskih podatkov med letoma leta 1955 in 1960 sem izvedel, da le v letih 1956 in 1959 ni bilo smrtnih nesreč. Leta 1960 sta bili celo dve smrtni nesreči, druga leta pa po ena smrtna nezgoda letno. Iz arhivskega zapisa izstopa tudi leto 1968, takrat so bile nesreče s smrtnim izidom kar štiri (ni bila kolektivna nezgoda); trije so umrli takoj, četrti pa nekaj dni po nesreči.

Turistični vodič po rudniku Mežica Kuzman Marko mi je povedal, da se je zadnja smrtna nesreča v rudniku dogodila pred 18 leti v Žerjavu. Zgodilo se je naslednje:

»V Žerjavu sta pri praznjenju vozičkov delala dva delavca. Vozičke sta morala odklepiti in zaklepati, vozički pa so periodično prihajali na prostor za praznjenje. Včasih so se vagončki zataknili in takrat sta jih morala ročno izprazniti. Zmenila sta se, da bo en delavec vozičke odklepal, drugi pa zaklepal, da bo šlo hitreje. Ker se je en voziček med praznjenjem zataknil, je stopil delavec do njega in ga z nogo skušal poriniti ven. Voziček, ki je pripeljal zadaj, ga je pri tem stisnil ob prvega. Ta delavec, ki je zaklepal vozičke, ni upošteval varnostnih predpisov, ko je šel prazniti voziček: prvič ni izključil elektrike, drugič pa drugemu delavcu ni sporočil, da naj jih le ta preneha odklepiti. Patologi so ugotovili, da mu je prispeli voziček stisnil prsni koš in je prišlo do zadušitve.«<sup>105</sup>

### 2.2. »Kolektivne« - večje nesreče

Večkrat pa se ni ponesrečil samo en delavec, ampak je prišlo do »kolektivnih« nesreč. Za te nesreče je bila navadno kriva kakšna napaka na napravah ali pa, kot v naslednjem primeru, napaka v konstrukciji nosilnih odrov:

»»Kolektivna« nezgoda se je zgodila 23. maja 1958. Štirje delavci so čistili tla, da bi ojačili zaščitni oder. Leva konzola odra se je zlomila in ta se je podrl na enega izmed delavcev. Drugi trije delavci so hitro odskočili na varno, pri tem pa se je poškodoval še eden izmed delavcev. Delavca, ki nista bila ponesrečena, sta obvestila nadzornika, ki je organiziral reševalno skupino. Delavca, ki ga je zasul oder, niso mogli pravočasno rešiti. Mrtvega so potegnili izpod odra.«<sup>106</sup>

### 2.3. Lažje nesreče

Veliko je bilo tudi lažjih nesreč:<sup>107</sup>

»Petinštiridesetletna K.A. se je pri hoji po stopnicah navzdol spotaknila in pri tem udarila z desno roko po stopniščni ograji. Roko si je nesrečno zlomila ravno nad zapestjem. Po mnenju obratovodje je bil vzrok nesreče pretemen prostor.«

»1.11.1944 se je pri rinjenju praznega vozička ponesrečil delavec P.R.. Med rinjenjem vozička je zapiral zapah, pri tem mu je spodrsnilo in je z obrazom udaril na zabojo vozička. Po mnenju obratovodje so bile vzrok nesreče mokre tračnice.«

<sup>104</sup> Puc Franc

<sup>105</sup> Kuzman Marko

<sup>106</sup> Prijava o kolektivni nezgodi. 24. maj 1958. ARM.

<sup>107</sup> Opis nesreč pri delu in izven dela za mesec maj 1967. Maj 1967. ARM.

»24.5.1967 se je J.A. ponesrečil pri odstranjevanju deske, ki je bila v ustniku drče. Pri tem mu je kamen stisnil kazalec desne roke. Po mnenju obratovodje naj bi šlo za neprevidnost pri delu.«

Število nesreč v nekaj letih v rudniku nam prikaže naslednja tabela:

Tabela 5: število nesreč

| Leto | Vse nezgode | Poklicna obolenja | Izgubljeni dnevi |
|------|-------------|-------------------|------------------|
| 1951 | 336         | Ni znano          | 6329             |
| 1952 | 288         | Ni znano          | 5980             |
| 1953 | 256         | Ni znano          | 5898             |
| 1954 | 256         | Ni znano          | 4582             |
| 1955 | 408         | 63                | 4799             |
| 1956 | 338         | 31                | 4010             |
| 1957 | 325         | 22                | 4229             |
| 1958 | 310         | 10                | 3577             |
| 1959 | 196         | 8                 | 2915             |
| 1960 | 167         | 1                 | 2740             |

### 3. Higiena

Zaradi delovnih pogojev v rudniku je bila za življenje rudarja najpomembnejša higiena. Njej so rudarji posvečali mnogo časa, čeprav velikokrat samo zato, ker so morali. Razni pravilniki, kot je HTZ (higiensko tehnična zaščita) so bili zelo strogi in so od rudarjev zahtevali veliko pozornosti.

#### 3.1. Delovni pogoji

Pogoji za delo v rudniku so bili velikokrat težko vzdržljivi. Vlaga v jami je bila 98 odstotna, temperatura pa med 8 in 10 stopinj Celzija, poleg tega je bil v jami še velik prepih, ki je rudarjem povzročal prehlade in revmo.

»Velikokrat se je zgodilo, da smo s karto v rokah stali do kolen v mrzli vodi. Voda nam je s stropa kapala na glavo in na karto, ki je bila vsa mokra.«<sup>108</sup>

Posebno škodljivih plinov v jami ni bilo, zato so lahko tudi kadili, le včasih se je pojavilo preveč ogljikovega dioksida. Škodljivi plini so nastajali le ob miniranju.<sup>109</sup>

#### 3.2. Umivanje med delom

V začetku 20. stoletja, ko je bila v Črni zgrajena majhna bolnišnica in je dr. Hohenwarter začel terapijo zdravljenja s svincem zastrupljenih ljudi, so se nekateri že zavedali velikega pomena higiene. Imeli so stroga higienska navodila. V kopalnicah so imeli tekočo vodo, tuše in celo zobne ščetke.<sup>110</sup>

<sup>108</sup> Puc Franc

<sup>109</sup> Puc Franc

<sup>110</sup> Šmid Borovnik, Frančiška.: Zgodovina saturnizma v Mežiški dolini: diplomska naloga. Ravne na Koroškem, 1990, str. I.

Umivanje, ki je v današnjem svetu stalna praksa, je bilo do leta 1959, ko so dobili moderno kopalnico, pri mežiških rudarjih velik problem. Delavci bi morali domov prihajati čisti, da se škodljiv svinčeni prah ne bi prenašal na otroke in okolico, vendar se po službi in po njej niso imeli kje umiti.

Rudarji so si med delom v jami postavili ute, imenovane »pude«, v katere so napeljali tekočo vodo. Mnogi predeli pa niso imeli vode niti na straniščih – »šajscimrih«. Tam so bili rudarji odvisni od svoje iznajdljivosti, kako bodo ravnali z umazanimi rokami. Pravilnik je določal, da morajo obrati imeti dovolj pitne vode.<sup>111</sup> Ali je bilo to res, mi ni znano. Sodeč po arhivskih zapisih, je bil problem pitne vode v jami zadovoljivo rešen že leta 1958 z nabavo ustreznih čutaric.<sup>112</sup>

### 3.3. HTZ (HTV)

HTZ oz. HTV sta kratiki za higiensko tehnično zaščito oz. higiensko tehnično varnost. To so zelo strogi predpisi, ki so jih morali upoštevati in poznati vsi delavci, posebno še tisti, ki so delali na nevarnih delovnih mestih. Poznati so jih morali celo začasni delavci v jami. Informator je o predpisih dejal: »Bila so stroga, pa saj so tudi morala biti.«<sup>113</sup>

Za ilustracijo pravil jih sedaj nekaj navajam:

8. člen: nadzorniki morajo imeti evidenco nad vsakim delavcem (kje se nahaja in na katerem delovnem mestu je zaposlen);

10. člen: nihče ne sme delati delo, ki presega njegovo telesno sposobnost in izobrazbo;

11. člen: vsak delavec v jami mora opraviti zdravniški pregled;

16. člen: prepoveduje alkoholne pijače in pijanost;

26. člen: v jamo je vstop brez svetilke prepovedan;

15. člen: delavke ne glede na starost in delavci pod 18 let se ne smejo zaposliti za delo v jami;

295. člen: v vsakem prostoru, kjer so električni aparati, morajo biti gasilni aparati v zadostnem številu;

319. člen: na vsakem obratu morajo biti čiste, prostorne in ogrevane čakalnice;

320. člen: na vsakem obratu mora biti poskrbljeno, da se vsi delavci po končanem delu umijejo in okopajo;

321. člen: pred vhodom v jamo mora biti stranišče, ki ustreza številu delavcev. V jami mora biti na vsakih 30 delavcev stranišče s posodami, ki se dajo prenašati ali prevažati;

322. člen: na vsakem obratu mora biti poskrbljeno za svežo vodo v zadostni količini.

#### 3.3.1. Preverjanje znanja

Vsi rudarji so morali vsako leto opraviti preverjanje znanja s področja varstva pri delu. Izpite so opravljali pred posebno komisijo in sicer pisni ter tudi ustni del. Pisni del je vključeval odgovarjanje na vprašanja napisana na listu formata A3, ustni del pa je bilo zagovarjanje pred komisijo. Ustni del je bil potreben sicer samo za bolj zahtevne poklice kot je kopač – miner, nadzornik... Vse to je potekalo v upravnih prostorih rudnika – jame.

<sup>111</sup> Pravilnik o HTZ, 1976. ARM.

<sup>112</sup> LP – 1958, str. 368: Vzgoja in propaganda. 1958. ARM.

<sup>113</sup> Pungartnik Mihael

Kdor je ta izpit uspešno opravil, je lahko svoje delo v jami še naprej nemoteno opravljal, tistemu pa, ki izpita ni prestal, nadzornik ni smel odrediti dela, za katerega ni imel izpita. Lahko je opravljal druga, manj zahtevna dela. Izpit so lahko delavci tudi ponavljali.

### 3.3.2. Obveščanje in seznanjanje

Izvajanje HTZ je pregledoval republiški inšpektor enkrat letno in je v primeru nepravilnosti odredil te nepravilnosti odpraviti, sam pa se je vrnil ponavadi čez tri tedne.<sup>114</sup>

Predavanja s področja HTZ so bila vključena tudi v učne programe vseh tečajev za strokovno izobrazbo delavcev. To znanje so preverjali pri izpitih v 3. letniku.

Ponavadi so delavce o varnosti in zaščiti informirali s filmi, predavanji, plakati in tudi z medsebojnim obveščanjem.

V letu 1958 so npr. propagando HTZ – ja izvajali z opozorilnimi plakati, slikami in napisi in ne s filmi kot ponavadi. Tisto leto sta bili dve predavanji z naslovom: »Kako se obvarujemo nevarnosti zastrupitve s svincem?«<sup>115</sup>

Informator se svojega srečanja s predpisi spominja tako:

»Ko sem jaz prišel v rudnik na obvezno prakso sem se moral najprej seznaniti s HTZ. O tem me je poučil moj nadrejeni in pa varnostni tehnik, ki me je tudi o vsem izprašal. Poučevali so nas tudi v obliki predavanj.«<sup>116</sup>

### Plače delavcev

*...Zvečer vsi utrujeni hitro zaspijo,  
da zjutraj spočiti na delo hitijo,  
a ko je plača, v gostilne gredo,  
da življenje trdo zamorijo.  
(iz KNAPI, JOŽE MEDVEŠEK, str. 213)*

*Rudar – rudar noče postati vsak,  
boji se teme in kroce,  
in zasekač noče vsakemu postati brat,  
le plačo rudarsko marsikdo bi rad.  
(iz RUDARJEVA, MARJANA KODRUN, str. 343)*

Splošno so bili delavci razvrščeni na zunanje delavce in delavce v jami. Ti so bili razdeljeni na nekvalificirane delavce, ki niso imeli izobrazbe za rudarja ali pa so se rudarskega poklica učili; in na kvalificirane delavce, ki so imeli vso potrebno kvalifikacijo za delo pri rudniku. Nekaj časa so poznali še t.i. polkvalificirane delavce. To so bili taki z internimi kvalifikacijami. Bili so naučeni dela z različnimi stroji, mnogi so imeli za sabo tudi krajše tečaje.<sup>117</sup>

<sup>114</sup> Drakšič Maks

<sup>115</sup> LP – 1958, str. 368: Vzgoja in propaganda. 1958. ARM.

<sup>116</sup> Pungartnik Mihael

<sup>117</sup> Kuzman Marko

Pri rudniku so potrebovali ljudi različnih strok in poklicev: obratovodje, inženirje, geologe, jamomerce, delavce v laboratoriju, administrativne delavce, nadzornike, kopače, minerje, tesarje, električarje, izdajalce karbida in še bi lahko naštevali. Vsak je bil zadolžen za svoje delo, ki je bilo odvisno od njegove poklicne diferenciacije. Posledično od tega je bil odvisen tudi zaslužek delavca.

Plače v rudniku so bile včasih zelo visoke, celo najvišje v tem delu bivše Jugoslavije.<sup>118</sup> Zgodilo se je, da je mežiški rudnik zaslužek na delavca imel 2.5 državnega povprečja, medtem ko je Železarna imela 1.5.

V naslednjih tabelah so prikazani zaslužki delavcev, izračunani na podlagi arhivskih podatkov iz Arhiva rudnika Mežica. Realna primerjava med plačami delavcev in količino posameznih osnovnih prehrabnenih artiklov, je v tabeli Relativna primerjava plač nadzornika in cen življenjskih potrebščin.

1. Tabele prejemkov rudarjev<sup>119</sup>

**Tabela 6: Helena – 1948**

| POKLIC                    | POVPREČNI MESEČNI OSEBNI DOHODEK (V DIN) |
|---------------------------|--|
| KOPAČ STRELEC             | 5.888                                    |
| JAMSKI NADZORNIK          | 5.251                                    |
| NADZORNIK                 | 5.946                                    |
| KOPAČ                     | 7.553                                    |
| JAMSKI KOPAČ              | 9.233                                    |
| OBRAOVODJA RUDNIKA        | 4.512                                    |
| OBRAOVODJA JAMSKIH OBRAOV | 7.156                                    |

**Tabela 7: Helena - 1948**

| POKLIC                     | ŠTEVILO MESECEV | POVPREČNI MESEČNI OSEBNI DOHODEK(V DIN) |
|----------------------------|-----------------|---|
| NADZORNIKI TEHNIČNIH SLUŽB | 3               | 5.479                                   |
| NADZORNIKI OSTALIH OBRAOV  | 3               | 5.176                                   |

**Tabela 8: Obrat Neuburger – januar 1948**

| POKLIC                        | ŠTEVILO DELAVCEV | POVPREČNI MESEČNI OD (V DIN) |
|-------------------------------|------------------|------------------------------|
| STRELNJI MOJSTRI              | 10               | 4.387                        |
| STROJNIKI DVGALA IN PRITEZAČI | 12               | 5.876                        |
| ZAPOSLENE ŽENSKE              | 7                | 3.084                        |

<sup>118</sup> Lednik Štefan

<sup>119</sup> Tabele so narejene na osnovi podatkov iz mezdnih knjig in plačilnih list, ARM.

**Tabela 9: Obrat Helena – januar 1948**

| POKLIC                   | ŠTEVILO DELAVCEV | POVPREČNI MESEČNI OD (V DIN) |
|--------------------------|------------------|------------------------------|
| KOPAČI                   | 5                | 7.715                        |
| STRELCI                  | 6                | 3.800                        |
| STROJNIKI<br>KOMPRESORJA | 2                | 4.130                        |
| STROJNIKI DVIGAL         | 6                | 3.366                        |

**Tabela 10: Obrat Helena – december 1948**

| POKLIC                      | ŠTEVILO DELAVCEV | POVPREČNI MESEČNI OD (V DIN) |
|-----------------------------|------------------|------------------------------|
| KVALIFICIRANI DELAVCI       | 8                | 6.785                        |
| POLKVALIFICIRANI<br>DELAVCI | 7                | 7.125                        |
| NEKVALIFICIRANI<br>DELAVCI  | 7                | 5.338                        |

**Tabela 11: Helena – Igerčevo 1958**

| POKLIC                            | POVPREČNI MESEČNI OSEBNI DOHODEK (V DIN) |
|-----------------------------------|--|
| JAMSKI KOPAČ                      | 17.349                                   |
| KOPAČ STRELEC                     | 19.061                                   |
| NADZORNIK SEKCIJE                 | 23.037                                   |
| JAMSKI NADZORNIK                  | 24.689                                   |
| OBRATOVODJA                       | 34.933                                   |
| TEHNIČNI VODJA JAMSKIH<br>OBRATOV | 39.346                                   |

**Tabela 12: Leto 1968**

| POKLIC                        | OBRAT    | POVPREČNI MESEČNI OD (V DIN) |
|-------------------------------|----------|------------------------------|
| KOPAČ STRELEC                 | HELENA   | 757,72                       |
| JAMSKI KOPAČ                  | GLANČNIK | 964,69                       |
| NADZORNIK JAME                | HELENA   | 1.321,99                     |
| TEHNIČNI VODJA OBRATA         | NEZNAN   | 1.867,01                     |
| POSLOVODJA JAMSKEGA<br>OBRATA | NEZNAN   | 1.508,63                     |

**Tabela 13: Leto 1978, 1988 cel rudnik**

| POKLIC          | Plača v DIN (1978) | Plača v DIN (1988) |
|-----------------|--------------------|--------------------|
| KOPAČ – STRELEC | 81402              | 828768             |
| NADZORNIK       | 90153              | 1072257            |
| OBRATOVODJA     | 113925             | 1239267            |

**Tabela 14: Leto 1998 cel rudnik**

| POKLIC               | BRUTO plača v SIT | NETO plača v SIT |
|----------------------|-------------------|------------------|
| NADZORNIK            | 170.000           | 111.000          |
| KOPAČ – STRELEC      | 140.000           | 90.000           |
| KOPAČ                | 115.000           | 75.000           |
| NEKVALIFICIRAN RUDAR | 110.000           | 70.000           |

**Tabela 15: cene prehrabnenih izdelkov na drobno<sup>120</sup>**

| Artikel                   | Cene v<br>DIN za leto<br>1958 | Cene v<br>DIN za leto<br>1968 | Cene v<br>DIN za leto<br>1978 | Cene v<br>DIN za leto<br>1988 | Cene v<br>SIT za<br>leto 1997 |
|---------------------------|-------------------------------|-------------------------------|-------------------------------|-------------------------------|-------------------------------|
| SLADKOR (kg)              | 151                           | 2,67                          | 13,15                         | 1567                          | 147,46                        |
| ČRN KRUH<br>(kg)          | 51                            | 1,36                          | 5,12                          | 351                           | 159,85                        |
| BELA MOKA<br>(kg)         | 72                            | 2,39                          | 7,65                          | 1313                          | 83,47                         |
| GOVEDINA<br>S KOSTMI (kg) | 281                           | 12,08                         | 46                            | 5179                          | 1010,<br>31                   |
| MLEKO (l)                 | 32,1                          | 1,44                          | 6,1                           | 675                           | 84,82                         |
| JEDILNO<br>OLJE (kg, l)   | 300                           | 4,63                          | 21,76                         | 2489                          | 207,81                        |
| JAJCA (kos)               | 18,0                          | 0,61                          | 2,33                          | 305                           | 26,54                         |
| KROMPIR (kg)              | 18,9                          | 1,07                          | 5,66                          | 1580                          | 49,23                         |

Obračunavanje plač

Plače so bile obračunavane na dva načina in sicer: režijsko in na akord.

- Režijsko pomeni, da se količina dela ni dala posebej izmeriti. Tak način obračunavanja je bil predvsem za vodilne delavce rudnika, strojnike, inženirje...

- Vsa dela pa, ki so se dala normirati, so bila na akord – po učinku. Ta dela so bila: miner, kopač, napolnjevalec vozičkov... Norme so bile skupinske, ki jih je moral izvršiti nadzornik, in posamične.

Dodatki pri plači

Mnogi delavci so poleg predvidene norme naredili še kaj več, zato so dobili dodatek tudi pri plači: obračunalo se je namreč toliko, kolikor je delavec naredil.<sup>121</sup>

<sup>120</sup> Statistični letopis SR Slovenije; Zavod SR Slovenije za statistiko, leta izida 1961, 1969, 1979, 1989

<sup>121</sup> Pungartnik Mihael

»Več je delal, več je dobil !«<sup>122</sup>

Dodatek – imenovan jamski dodatek – so dobivali vsi delavci v jami. Prav tako so dobivali dodatek – točke za zahtevnost dela in težke delovne pogoje. Delavci so zaradi pogojev dela imeli tudi benificirano delovno dobo.

»Za eno leto dela sem imel priznanih 18 mesecev delovne dobe.«<sup>123</sup> (Sogovornik je delal v geološki službi.)

#### Nadure

Delavci so delali tudi nadure. Do 60 – ih let, so delavci nadure morali delati, veliko pa je bilo tudi takih, ki so rade volje naredili še kaj več nadur, kot je bilo potrebno. Kasneje se je število nadur omejilo in je bilo okrog leta 1965 že omejeno na 20 ur na mesec.<sup>124</sup> Marsikateri delavec je z nadurami zaslužil več, kot pa bolje izobražen in bolje plačani sodelavec.

»Oče je nekoč z nadurami zaslužil celo več kot direktor jame.«<sup>125</sup>

#### Dopusti

Dopust jamskega delavca je bil odvisen od pogojev in zahtevnosti dela ter od let zaposlitve. Dopust je moral delavec načrtovati že nekaj časa prej in to sporočiti tudi nadzorniku, da je lahko vnaprej predvidel, kako bo delavce razporedil. Delavci so jih lahko koristili v treh večjih skupinah (po več dni skupaj), ostale dni pa posamično.<sup>126</sup> Kolektivnih dopustov v jami niso poznali.

Okrog 65. leta so bili delavci vse državne praznike že prosti, dopusti pa so bili vsi plačani.<sup>127</sup>

#### Dan izplačevanja

Do leta 1960 so plače imenovane »foršus« izplačevali vsakih štirinajst dni. Mesečne plače, ki so jih izplačevali vsakega 15 – ega v mesecu, so znane šele po letu 1960.<sup>128</sup>

#### Kazni

Kot vsaka delovna organizacija je tudi rudnik potreboval vsem poznane ukrepe, s katerimi se je lahko kaznovala nedelavnost, neposlušnost, malomarnost... Med rudarji je vladalo prepričanje: »da so vsi zakoni zunaj jame bili znotraj nje še enkrat ali večkrat strožji.«<sup>129</sup>

Po rudarskem pravilniku so bile kazni leta 1976 naslednje:<sup>130</sup>

- 1) Ustni opomin
- 2) Pisni opomin
- 3) Pisni ukor

<sup>122</sup> Pungartnik Mihael

<sup>123</sup> Puc Franc

<sup>124</sup> Pungartnik Mihael

<sup>125</sup> Melanšek Gojko

<sup>126</sup> Lednik Štefan

<sup>127</sup> Pungartnik Mihael

<sup>128</sup> Kuzman Marko

<sup>129</sup> Lednik Štefan

<sup>130</sup> Splošni pravilnik. 1976. ARM.

- 4) Pisni strogi javni ukor
- 5) Denarna kazen v znesku 10% rednega mesečnega zaslužka za dobo šestih mesecev
- 6) Premestitev na delo z nižjo tarifno postavko za dobo treh mesecev
- 7) Odpust iz podjetja

Dva informatorja sta na vprašanje, zakaj vse so delavci bili odpuščani, takoj odgovorila: »Če je kdo naredo tri plave.« Kadar je imel tri ali nekaj več neopravičenih manjkanj z delovnega mesta kak dober delavec pa so mu včasih tudi pogledali skozi prste.<sup>131</sup>

Informatorji so pogosto omenjali reakcijo podrejenih na odločitve oziroma sankcije nadrejenih, zaradi katere so delavca ponavadi odpustili. To je bila klofuta.

Po pričevanju informatorja, se je velikokrat dogodilo, da je se nadzornik takšnim in podobnim obračunom poskušal izogniti predvsem s pobegom. Dogodilo se je že, da je delavec nadzornika preganjal od Glačnika vse nazaj do Mežice.<sup>132</sup>

Posameznika, ki ni spoštoval pravil, je čakala disciplinska komisija, nato opomin, ukor ali izključitev. Disciplinsko komisijo so sestavljali pravnik rudnika, zunanji sodelavec in nekdo iz kolektiva. Dogajalo se je tudi, da posameznik zaradi bolezni ni mogel izpolniti norme. Takrat so si rudarji med seboj pomagali in si »pokrivali« ure.<sup>133</sup> Lenobe in takšne, ki niso dovolj pridno delali, so predstavljali na druga delovna mesta, seveda slabše plačana, drugim nadzornikom, »naj se še oni malo z njimi ubadajo«<sup>134</sup>.

Drug primer odpuščanja delavcev je bil zaradi zdravstvenih težav: zastrupitve s svincem, alkoholizma, poškodb... Če delavčeve težave niso bile prehude, so ga skoraj vedno skušali premestiti na fizično lažje delovno mesto. Zaradi tega se je dogajalo, da delavci kljub lažjemu delu, zaradi bolezni niso mogli izpolniti norme in so jih včasih tudi odpustili.

## Konec dela

*Komaratu veleva: zdaj šibt je gotov,  
pa reklo oblečva, in greva domov.*

(iz *SO KNAPI SKUP ZBRANI: NARODNA*, str. 113)

### 1. Poročanje o delu

Ko se je približal konec dela, so rudarji delo zaključili in se odpravili proti »ferlescimrom«. Ob rovu, kjer se je levo in desno odšlo v več delovišč, so se delavci med sabo čakali. Prvi je moral priti tisti delavec, ki je delal na najbolj oddaljenem delovišču, skupaj so odšli do naslednjega, nato skupaj do prvega in naprej proti »ferlescimruk«. Tam so morali nadzorniku poročati, koliko vozičkov so »nafilali«, koliko prepeljali, količino razstreljenega materiala ipd. Nadzornik si je tako že lahko naredil

<sup>131</sup> Drakšič Maks

<sup>132</sup> Mauko Marjan

<sup>133</sup> Puc Franc

<sup>134</sup> Drakšič Maks

načrte, kaj je potrebno naslednji dan ali v naslednji izmeni postoriti. To poročanje je bilo pomembno tudi, zaradi akordnega obračunavanja plač.

Kadar je kdo manjkal, ga je šel nadzornik iskat v spremstvu starejšega rudarja.<sup>135</sup>

## 2. Pred odhodom iz službe

Kopalnice za nadzornike in za vodilne delavce rudnika so bile urejene že pred prvo svetovno vojno na Glančniku, za delavce v topilnici je obstajala kopalnica od njene izgraditve dalje v samskem domu ob njej<sup>136</sup>. Delavci, ki so vstopali v Heleni so imeli kopalnico že nekaj let po vojni<sup>137</sup>; na Glančniku pa so dobili moderno kopalnico, podobno helenski, z garderobami šele leta 1959.<sup>138</sup> Do takrat so morali prihajati domov v umazanih službenih oblekah.

»Moj oče, ki je bil rudar, je pogosto prihajal domov temno siv od svinčevega prahu ali pa popolnoma bel od apnenca; pač odvisno od kamenine, kjer so tisti dan delali. Tedaj kopalnic za rudarje namreč še ni bilo. Doma je vzel bel kovinski emajliran lavor (jemali so tudi škafe ali »mevtre«), v katerega je nalil toplo vodo, ki se je poprej zagrela na kuhinjskem štedilniku na trda goriva (vse dokler je oče živel, ga ni nadomestil električni štedilnik). Umazano delavsko obleko je očistil in jo shranil za naslednji dan, sam pa se je kar na sredi kuhinje umil, kjer je bilo prijetno toplo.«<sup>139</sup>

Po modernizaciji so se po končanem delu morali umiti vsi delavci. Veljalo je: »Da je za rudarja konec šihta, ko pride iz kopalnice.«<sup>140</sup> V moderni kopalnici na Glančniku in tudi v Heleni so kopalnico imeli urejeno tako:

Ko je delavec vstopil v zgradbo, je vstopil najprej v garderobe. Tam so visele železne verige s kavljji – »aufzugi«, na katere je obesil svojo umazano obleko in škornje, s kavljja pa vzel brisačo. Vsak rudar je imel dva »aufzuga«. Nato je šel naprej v osrednji del, ki je bila kopalnica. Tam se je moral umiti ter nato nadaljevati pot v tretji del, ki je bil druga garderoba. Tam ga je na kavljjih čakala »civilna obleka«, ki jo je zjutraj obesil tja, oz. ko je začel službo. Sedaj je oblekel čisto obleko na čisto telo ter lahko odšel domov.<sup>141</sup>

Nadzorniki in drugi vodilni delavci so imeli to podobno urejeno, le da so bile njihove garderobe in kopalnice ločene od kopalnic delavcev.<sup>142</sup>

## 3. Spotoma v gostilno

Pri rudarjih, posebno starih, je bila navada, da so domov grede zavili še v kakšno gostilno. Dolini blizu Helene, kjer je večje število gostiln, so rekli celo solzna dolina<sup>143</sup>.

V Heleni so rudarji po koncu službe odhajali v staro planinsko postojanko Helena v Podpeci, imenovano tudi »menza«. Tam so, preden so odšli domov, popili glažek »rujnega«. Najraje so pili »kavbojca«, ki je bil mešanica malinovca in »šnopsa«. Velikokrat so tam ostali do poznih večernih ur in njihovi otroci so morali hoditi ponje.

<sup>135</sup> Puc Franc

<sup>136</sup> Lednik, Štefan.: Mežica 1994: O podobi in preteklosti..., str. 93.

<sup>137</sup> Pungartnik Mihael

<sup>138</sup> 300 let mežiški rudniki..., str. 230.

<sup>139</sup> Melanšek Gojko

<sup>140</sup> Pungartnik Mihael

<sup>141</sup> Melanšek Gojko

<sup>142</sup> Pungartnik Mihael

<sup>143</sup> Kuzman Marko

»Navadno smo iz jame prišli že ob 12<sup>15</sup> (informator je delal v rudniku, ko je bil star 19 let op.av.) čeprav je bilo pri nas uradno konec »šihita« ob 13<sup>h</sup>. Moj oče, ki je tudi delal v jami, bi moral biti doma že ob 1<sup>h</sup> do 1<sup>30</sup>, ko je mama pripravila kosilo. Malo sva še čakala, in ko se je začel bližati večer in je bila mama že v skrbeh za očeta, sem se moral hitro obuti in iti pogledat kje je oče. »Menza« je bila nekaj minut hoda oddaljena od nas in po poti sem skoraj vedno tekkel. Ko sem prišel do tja, sem ga ponavadi našel ob pijači pri kartanju z drugimi rudarji. Z roko pod pazduho, podpirajoč očeta, sva tako skupaj odšla domov. Posebej sem moral paziti pozimi, da sem prišel pravi čas, da ne bi pijani oče slučajno zmrznik.«<sup>144</sup>

## Zaključek

V svoji raziskovalni nalogi opisujem rudnik in rudarjenje predvsem v obdobju po letu 1945 in to pretežno s pogledom Mežice, kot najpomembnejšega mesta za delo rudnika in življenje rudarjev, zato bi za del zaključka podal še pogled na dogajanja v Mežici po drugi svetovni vojni in primerjavo s časom pred njo.

Z letom 1945 se je končala svetovna morija in se je za Slovence (Jugoslavijo) ter s tem tudi za Mežičarje pričel nek nov družbeni red, ki jim je bil v stari Jugoslaviji nepoznan.

Vsi sloji prebivalstva so naenkrat postali uradno enakopravni. Prejšnje razlike med gosposkim centrom in revno okolico se ni smelo več čutiti.

Resnici na ljubo je treba povedati, da je v Mežici živelo pred vojno nemško in angleško vodstvo ter nemško in slovensko uradništvo, ki je velikokrat živelo vzvišeno glede na številčne rudarske družine in revne kmete ter bajtarje. Poleg njih je bilo v kraju tudi veliko rudniških delavcev. Njihove plače so bile upravičeno med najvišjimi v državi, zato jih je tudi okoliški kmečki živelj gledal bolj po strani.

Finančna moč rudnika in politična moč rudarjev je vidna med drugim tudi v izgradnji mežiške šole leta 1926, ki je bila za tedanje čase ena največjih, najlepših, najmodernejših... Poleg tega je bilo v Mežici močno razvito kulturno življenje z Narodnim domom, ki je imel veliko dvorano. Imeli so tudi letno kopaljšče z velikim (33 m) in malim bazenom, stadion z atletsko stezo, tenis igrišče, ...

Po vojni se je v Mežici še z večjim zamahom nadaljevalo kulturno in športno življenje, vse temelječe na amaterskem delu njenih ljubiteljev.

Z dvigom življenjskega standarda, spremembo politične miselnosti, odvzemom občine in s tem marsikatero krajevno dejavnosti, sta pričela vnema in denar za družbeno dejavnost kopneti.

Rudnik je zaradi izčrpanih zalog vedno bolj pešal, oblast pa ni imela razumevanja za njegove tegobe in pravočasno ukrepanje.

V zgornji Mežiški dolini niso ustanavljali novih manjših podjetij, ki bi lahko zaposlovala ženske in bila nosilec novega razvoja v kraju. Prav zato je propad rudnika ves rudarski in z njim povezani živelj prizadel kot infarkt.

Z velikimi naporji se zgornja Mežiška dolina, ki je živela pretežno od rudarstva, zopet postavlja na svoje noge v okviru novih občin.

<sup>144</sup> Povsod Janko

V tej nalogi sem obdelal področje delovnega procesa rudarja. Izkazalo se je, da so nam rudarji pustili mnogo svojih pridobitev, čeprav se večine teh ne zavedamo ali pa so jih od rudarjev prevzeli drugi, ki jemljejo zasluge za le-te. Rudarji so bili tudi zelo napredna delavna skupina, ki je bila zelo dovzetna za novosti. Na njihovo kulturno razvitost pa kaže tudi množina narodnih in umetnih pesmi o rudarstvu.

S tem prispevkom je zapisan le majhen delček tega, kar so nam zapustili rudarji. Da zapišemo njihovo celotno zapuščino bo potrebno vložiti še veliko dela in truda. Zato ostajajo neraziskana še številna področja: rudarjeva vloga v kraju in različnih društvih, krsti, poroke, pogrebi, družinsko, cerkveno, politično in društveno življenje, prehrana...

Rudarska dediščina pa ostaja, pa čeprav jo prepoznajo le redki...

## SREČNO!

*Pred rovom mučna tišina,*

*sredi tišine je beseda,*

*rudarjem pomeni vse,*

*to je beseda: »SREČNO!«.*

(RUDARJI!, ROZALIJA LESAR, STR. 348)

### Seznam informatorjev:

- PUC FRANC; upokojeni geološki tehnik, intervjuvan meseca oktobra 1998 na domu
- LEDNIK ŠTEFAN; upokojeni elektroinženir in zbiralec gradiva o rudniku, intervju opravljen meseca decembra 1998 v stavbi družbenega doma v Mežici
- DRAKŠIČ MAKS; upokojeni kopač – miner; intervjuvan meseca februarja 1999 na domu
- MAUKO MARJAN; upokojeni rudar; intervjuvan meseca februarja 1999 na domu
- KUZMAN MARKO; vodnik po jami in nadzornik, intervjuvan meseca marca 1999 v stavbi muzeja rudnika Mežica
- PUNGARTNIK MIHAEL; diplomirani geolog, intervjuvan meseca marca 1999 na delovnem mestu
- POVSOD JANKO; začasni delavec v jami, intervjuvan meseca marca 1999 na domu
- ERJAVC ŠTEFAN; upokojeni kopač – miner, učni kopač, intervjuvan meseca marca 1999 na domu
- MELANŠEK GOJKO; sin jamskega nadzornika, sproti pomagal pri nalogi



Slovarček neznanih izrazov

1. amerikaner - ameriški način vrtanja vrtin, paralelni način vrtanja
2. aufzug (Aufzug, nem.) - veriga s kavli, na kateri je imel rudar obešena svoja oblačila
3. berglerlinge (Berglehrling, nem) - rudarski vajenec, star od 16 do 18 let
4. durek - vrsta igre s kartami
5. fajnt (Feind, nem.) - sovražnik
6. farba (Farbe, nem.) - barva
7. ferlescimer (Verleszimmer, nem) - klicalna soba
8. firštenštehar (First, nem.) - dolga lesena palica s kovinskim koncem za obtrkovanje
9. fortne - v hlod vsekane stopnice
10. Glück auf - star pozdrav, ki pomeni podobno kot srečno
11. gvišno - sigurno, gotovo
12. holcar (s Holz – les, nem.) - drvar
13. jamšarica - svetilka na repično olje
14. k nucu (iz nem. nutzen) - k potrebi
15. knap, knapič (Bergknappe, nem.) - rudar
16. kroca (Kratze, nem.) - rudarska motika
17. lampa (Lampe) - svetilka
18. nafilati (füllen, nem.) - napolniti
19. nucati- potrebovati
20. olcar (Holz – les, nem.) - drvar
21. pauer (Bauer, nem.) - kmet
22. perkajzl (Bergeisen, nem.) - kramp, uporabljan za obtrkovanje
23. priti na šus (iz nem. Schuß) - priti na strel; v trenutku, ko razstreljujejo
24. pude (Bude, nem.-) - lesene ute, ki so si jih v jami postavljali rudarji
25. purbl (Pulver, nem) - smodnik, razstrelivo
26. rufcimer - enak izraz kot frlescimer
27. rulerlinge - vajenec na priučevanju, star nad 18 do 20 let
28. saturnizem - zastrupitev s svincem
29. sprobat (probieren, nem.) - preizkusiti
30. šale - poševna dvigala v rudniku
31. šiht (Schicht, nem) - izmena, delo v izmenah
32. šinfati, šimfati (schimpfen, nem.) - kritizirati
33. šlomast - zmeda
34. šlosar (Schlosser, nem.) - ključavničar
35. špancirati (spazieren, nem.) - sprehajati se
36. šuta (Schutt) - sipina
37. tesarbe - visoki odri namenjeni za doseganje rude na višjih predelih

38. tregl (Trage, nem.) - nosilo, kovinska nečka, ki so uporabljali za zajemanje rude s tal
39. unt - rudarski voziček, hunt
40. zafrlezati (Verlesung, nem.) - zapisati, popisati
41. zajla (Seil, nem.) - zelo debela, kovinska žica iz večih tanjših žic

*HERRLICHE GEGEND AM FUß EINES AUSGEDEHNTEN BERGES*

*Zusammenfassung*

*Der Bergbau im oberen Mežatal stirbt allmählich ab, und es gibt immer weniger Menschen, die sich noch an den harten Broterwerb des Bergmanns erinnern. Der Beitrag stellt das Leben der Bergleute bei der Arbeit im Bergwerk und bei der Ankunft am Arbeitsplatz dar, ihre Löhne, Ausbildung und Unglücksfälle, Sicherheits- und Rettungsdienst, Beziehungen zwischen Arbeitern und Vorgesetzten, Materialtransport u. a. m. Die meisten Angaben wurden durch Gespräche mit Informatoren und Einsicht in Archivmaterial gewonnen. Der Schwerpunkt liegt in der Schilderung der Verhältnisse nach 1945. Die Ergebnisse haben gezeigt, dass die Bergleute im oberen Mežatal für die Neuerungen, die in den Arbeitsprozess eingeführt wurden, sehr empfänglich waren. Der Beruf des Bergmanns war schwer, der Arbeitsprozess forderte viel Genauigkeit, Aufmerksamkeit, physische Kraft und Geduld. Die Bergleute waren meist einfache Bauernburschen, die den Bergmannsberuf erlernten. Die Darstellung umfasste nur das Gebiet der bergmännischen Arbeit und der damit direkt zusammenhängenden Aktivitäten, während die Rolle der Bergleute im Ort, ihr vereinsmäßiges, politisches und kirchliches Leben sowie Wohnung, Ernährung, Bekleidung u. ä. noch Gegenstand künftiger Untersuchungen bleiben.*

Zmago Žorž

## SKRITI ZAKLADI – MINERALI KOROŠKE

## ZBIRANJE MINERALOV – ZAKAJ?

Človek je zbiralec, odkar obstaja. V vsej svoji zgodovini je vedno nekaj zbiral. Seveda v začetku ni zbiral z namenom ustvarjanja zbirk, ampak zato, da bi iz kamenja, ki ga je našel, izdelal kamnito orodje in orožje, s katerim si je zagotavljal preživetje. Morska in kamena sol sta služili kot začimbi in konzervacijsko sredstvo za živila.

Skozi dolga obdobja je zbiral roženec, ahate, obsidian in druge vrste kamnin, ki so še danes priljubljeni primerki v vsaki mineraloški zbirki. Človek je verjetno že v kameni dobi pričel s poskusi rudarjenja in pri tem naletel na rude, ki so mu omogočile napredek pri izdelavi orodja in orožja. Vzporedno je pričel izdelovati razne ornamente in nakit, ki ga je izdeloval iz lepega kamenja, kristalov in kovin.

Ob nenehnem povpraševanju po uporabnih izdelkih in nakitu je napredovalo tudi znanje o pridobivanju in predelavi kovin in nakita. Znano je, da so že v antiki nastajale prve zbirke nakita in mineralov, zelo razvito je bilo kiparstvo. Še danes ni dokončno pojasnjen način pridobivanja in obdelave granitnih blokov, ki so jih uporabljali za gradnjo piramid v Egiptu. Še manj so si strokovnjaki enotni pri tehniki gradnje le-teh. Lepota in preciznost izdelanega nakita in Tutankamonove maske pa še danes predstavlja vrhunec rokodelske umetnosti.

Znanstveno raziskovalno delo na področju mineralogije je doživelo pravi razmah v zadnjih dvesto letih. Sistematične in regionalne zbirke so nastale predvsem v muzejih in na univerzah. Lepota mineralov je privlačevala vedno več posameznikov in nekateri so si ustvarili zelo bogate in dragocene zbirke. Danes je v večini evropskih dežel zbiranje mineralov zelo razširjen hobi. Tudi pri nas v Sloveniji ima zbiranje mineralov dolgo tradicijo. Prvo pomembnejšo zbirko z okoli 5000 primerki mineralov in rudnin je zbral baron Žiga Zois (1747-1819). Manjši del zbirke je še danes na ogled v Prirodoslovnem muzeju v Ljubljani.

Raznobarvnost mineralov, njihova estetika in raznolikost kristalnih oblik vzbujajo pri ljudeh željo imeti doma tako lepe in čudovite stvaritve narave. Še posebno zadovoljstvo in užitek nudi pogled na mineral, ki ga sami najdemo v naravi. Odločitev o zbiranju mineralov in sistematiki je prepuščena vsakemu posamezniku. Mnogi se odločajo za lokalne zbirke, ki so finančno dostopnejše. Mnogo dražje so sistematične zbirke posameznih skupin ali razredov mineralov iz celega sveta, ki imajo seveda večjo znanstveno vrednost. Ker je prostor za privatno zbirko vedno problem, je moderno zbiranje v prozornih plastičnih škatlicah imenovano »mikromount«, še posebej zato, ker je večina mineralov le v mikrokristalih. Večje število zbiralcev se povezuje v društva, ki širijo splošno in posebna znanja o mineralih. Mnogi nudijo minerale na borzah mineralov, ki jih je v današnjem obdobju zelo veliko. Na takih borzah mineralov je mogoče na najlažji način priti do čudovitih mineralov iz celega sveta.

Ker je včasih človek živel v skladu z naravo, je tudi črpal svoje znanje in energijo iz nje. Fenomen zdravljenja bolezni s pomočjo energije mineralov je zbrala in opisala pred skoraj 800 leti Hildegard von Bingen. V zadnjih letih je zaradi vedno večjega povpraševanja zopet v modi zdravljenje z minerali. Tako imenovana ezoterika je poskrbela za proučevanje zdravilnosti in energetske vrednosti kristalov, obudila znanja

iz starega veka ter povzročila pravo ekspanzijo kupovanja najrazličnejših vrst lepih kamnov in mineralov.

## MINERALI METAMORFNEGA IN MAGMATSKEGA KOMPLEKSA POHORJA, KOBANSKEGA IN MEŽIŠKE DOLINE

Zanimiva geološka zgradba področja Pohorja, Kobanskega in Mežiške doline je bila že od nekdaj predmet raziskovanj številnih strokovnjakov s področja geologije, hidrologije in rudnih pojavov. Ker so Pohorje in Kobansko, predel med Dravogradom in Mežico na severni strani Meže ter nekatera področja v dolini Koprivne in Javorskega potoka zgrajeni iz najstarejših kamnin v Sloveniji, predstavlja njihova pestrost še posebno zanimivost. Zaradi izredne raznovrstnosti kamninske sestave omenjenega področja je temu primerno bogato področje z minerali.

Z ustanovitvijo deželnega muzeja Joanneum v Gradcu 1811. leta se začnejo izvajati sistematična strokovna raziskovanja mineralov na območjih, ki jih je pokrival. Geologi so pri svojem delu večkrat naleteli na lepo kristalizirane minerale. Nekaj teh mineralov imajo še danes shranjenih v bogati zbirki deželnega muzeja Joanneum v Gradcu. Sistematska raziskovanja so služila kot osnova za geološka kartiranja. 1898 je F. Teler s sodelavci skartiral list Mozirje, ki zajema del vzhodnih Karavank in del jugozahodnega Pohorja. Po razpadu Avstro-Ogrske monarhije so avstrijski geologi še nekaj časa nadaljevali začetno delo na tleh Kraljevine Jugoslavije. List Dravograd, ki zajema zahodno Pohorje in del Kobanskega, je 1929. leta skartiral A. Kieslinger.

Nove geološke karte in raziskovanja so plod dela domačih strokovnjakov. Na omenjenih področjih so bila pred in po drugi svetovni vojni opravljena številna regionalna geološka raziskovanja, ki so služila avtorjem pri geološkem kartiranju. Avtorji karte P. Mioč in M. Žnidarčič s sodelavci so dokončali karte v merilu 1:100.000 za Slovenj Gradec 1978 in Ravne na Koroškem 1980. leta.

Iz starega in srednjega veka ni zanesljivih virov o rudarjenju v naših krajih. Iz rudarskih knjig, ki jih hrani Arhiv Republike Slovenije v Ljubljani, je razvidno, da so že v drugi polovici 17., v 18. in 19. stoletju na veliko iskali rudna bogastva po celotnem ozemlju današnje Koroške, kar pa ne pomeni, da pred tem ni bilo tovrstnih aktivnosti. O rudnih pojavih in rudarjenju so v glavnem ohranjena le skopa arhivska poročila in nekaj sledov rudarjenja. V opuščeni rovih in starih s stoletnimi drevesi preraščenimi haldami lahko z nekaj volje in sreče najdemo kose rude ter redkeje lepo kristalizirane minerale.

Brskanje po starih arhivskih virih in literaturi pomeni pravi izziv, saj je ohranjenih virov zelo malo, to področje naravne dediščine pa je med slabše raziskanimi in publiciranimi v našem okolju.

V. von Zepharovich je v »Mineralogisches Lexicon für das Kaiserthum Österreich« v treh zvezkih, ki so izšli v letih 1859, 1873 in 1893 popisal nahajališča mineralov za celotno takratno Avstroogrsko monarhijo. Zepharovichev popis nahajališč in mineralov je še danes osnova za vsako raziskovalno delo na terenu. Mineraloška pestrost, točnost opisov in dobro poznavanje terena in mineralov so me nenehno presenečali. Naši predniki so prav gotovo zelo dobro poznali vsak kotiček, saj so odkrivali rude in minerale tudi v najbolj odmaknjenih in težko dostopnih krajih.

Po sledovih njegovih opisov nahajališč sem se odpravil tudi sam in našel večino mineralov. Iskal sem še v opuščenih kamnolomih, cestnih vsekah, se zapodil v grape in potočne struge, prehodil mnoge vzpetine in našel še nekaj novih mineralov, ki jih pred menoj na tem področju ni našel ali opisal še nihče.

## ZAHODNO POHORJE

Opis raziskovanja začnjam v Mislinjskem jarku, kjer so že od 24.10.1762 vpisana dovoljenja v rudarske knjige. Železovo rudo so kopali na štirih rudnih poljih in imeli topilnico (Schmelzwerk Misling). Rudna polja so se imenovala: »Bergbau Reifnicher Grube, St. Barbara Stollen, St. Anton Stollen in St. Adam Stollen« (revir Samec). Imena povedo, da so rudo pridobivali na širšem področju Hudega kota in severnih pobočjih Mislinjskega jarka pod Kopami in Črnim vrhom. Rudišče in topilnica sta bila iz knjige izbrisana 25.11.1926.

Kamninsko zgradbo Mislinjskega jarka sestavljajo predvsem metamorfne kamnine, katerih predstavniki so muskovitno biotitni gnajs, diaforit in amfibolit. Najdemo še žile pegmatitnega gnajsa, ki je mineraloško najbolj zanimiv. Kot posebnost lahko najdemo malhit, ki se zajeda v tonalit in predstavlja najmlajši različek magmatskih kamnin. Vezan je za tonalito magmo, ki gradi osrednji pohorski masiv.

V Mislinjskem jarku se najdejo naslednji minerali: kremen, andaluzit, turmalin dravit, turmalin šorlit, pirit, epidot, klorit, muskovit, biotit, adular in železovi minerali, ki so večinoma limonitizirani.

2. 11. 1852 so vpisali v rudarsko knjigo pravico do rudarjenja in pridobivanja svinčeve rude na Rakovcu na Pohorju. Rudniške pravice so bile izbrisane 15. 2. 1927. leta. Rov po imenu »Barbara Gruben«, ki pa je zarušen, se je nahajal v gnajsu s prehodi v blestnik. V neposredni bližini je najti veliko kremenca. Kot vzporedni minerali so bili najdeni poleg galenita še ceruzit in piromorfit. Danes na omenjenem nahajališču ne moremo najti opisanih mineralov. Najdejo se le manjši kremenovi kristali.

Rudišče Hudi kot se razprostira na površini med Ribnico na Pohorju in Kaštivnikom. Rudišče je spadalo pod Mislinjsko upravo. 29. 11. 1871 so vpisali v rudarske knjige pravico do kopanja magnetitne rude še za dve rudni polji na območju Progatovega griča (I. Magnet iz štirih enojnih jamskih mer St. Anton) in Sv. Primoža na Pohorju (II. Eisenstein iz štirih enojnih jamskih mer St. Primosc). Rudne pravice so bile izbrisane 17. 7. 1889. Rudišče je kontaktno metamorfnegega tipa. Ruda se pojavlja na območju skarnov, ki so na kontaktu z dacitom orudeni. Dostopna sta še dva krajša rova, sledovi površinskih kopov pa so vidni na celotnem področju.

Na področju rudišča so bili najdeni naslednji minerali: magnetit, pirit, pirotin, goethit-limonit, galenit, sfalerit, halkopirit, malahit, brochantit, azurit, bournonit, granati andradit-grosular, adular, kremen, epidot, titanit, anatas, tschermakit in rogovača.

## KOBANSKO

Na območju Javnika je več pojavov železove rude. 1891. leta so izkopali 80 m dolg rov, kjer so odkopavali pirit. Področje med Ožbaltom in Remšnikom je zgrajeno predvsem iz metamorfne kamnin. Osnovo tvori amfibolit, na katerega so naložene plasti biotitno-muskovitnega blestnika, na vse pa so naloženi filiti.

Na celotnem območju Javnika in Potočnikovega potoka je več nahajališč kremenca, ki ga najdemo v lepo razvitih kristalih. Poleg kristalov kremenca se najdejo še: ankerit, siderit, pirit, hematit, kalcit, aragonitni ježki in kot železov cvet, turmalin šorlit, sljudi muskovit in biotit, epidot, titanit in glinenci v pegmatitnih žilah.

Na Remšniku so 1850. leta odprli rudnik, ki se je imenoval »Drauwalder silberhältiger Blay, Kupfer und Zink Bergbau«. Že samo ime pove, da so pridobivali svinčevo, cinkovo in bakrovo rudo z manjšo vsebnostjo srebra, ki so jo topili v Ožbaltu ob Dravi. Rov se je imenoval »Zwilling Stollen« (Dvojčični rov) v izmeri enotnega dvojnega polja. 1892. leta so prenehali rudariti. Tudi po prvi svetovni vojni je bilo nekaj poskusov oživitve proizvodnje, vendar so zaradi premajhne vsebnosti rudarjenje za vedno opustili. Ruda se nahaja v metamorfnem kompleksu in nastopa v obliki žil. V okolici so gnajsi, blestniki in amfiboliti.

Remšniško rudišče je po mineraloški paragenezi eno najbogatejših v Sloveniji, saj je bilo v njem najdenih v makro ali mikrokristalih 47 vrst mineralov. Poleg galenita, sfalerita in halkopirita, ki se kot rudni minerali pojavljajo pretežno v kremenu, se tu najdejo še naslednji minerali: samorodni baker, žveplo, halkozin, digenit, bornit, argentit, tetraedrit, greenockit, covellin, pirit, gersdorfit, polibazit, bournonit, boulangerit, cuprit, tenorit, kremen, rutil, manganovi dendriti, goethit-limonit, kalcit, braunerit, siderit, smithsonit, ankerit, dolomit, aragonit, ceruzit, azurit, malahit, rosasit, hidrozinkit, auricalcit, barit, anglezit, linarit, sadra, langit, karbonatni cianotrichit, zirkon, hemimorfit, zoisit, hrizokola in montmorilonit.

Na vzhodni strani Remšnika je bilo manjše rudišče, vpisano v rudarsko knjigo kot »Grafit Bergbau«. Rudno polje so imenovali »Johann Grubenfelde«. Tu so od 1870. leta pridobivali nečisti grafit slabe kvalitete. Z rudarjenjem so prenehali po drugi svetovni vojni. Grafitni skrilavec se pojavlja v obliki leč v filitu. Še danes lahko najdemo na območju rudokopa grafitno blato.

V bližini obeh remšniških rudišč se nahajajo pegmatitne žile, v katerih je kristaliziral turmalin šorlit ter sljude. V amfibolitih se najdejo manjši kristali pirita in epidot, v blestnikih pa granati in muskovit.

Nad Radljami se nahajajo tako imenovane radeljske plasti, ki jih sestavlja slabo vezani konglomerat. Sestavljen je iz delno zaobljenih kosov metamorfnih kamnin. Najdemo še kose eklogita in pegmatitne bloke. V njih so kristali rutila, epidota, turmalina šorlita, rogovače, glinenci, muskovit, granati pirop in almandin in omfacit.

Bistriški jarek in Vudov potok pri Muti sta zbiralcem znana po kristalih pirita v marmorju, ki so ga pridobivali v manjšem kamnolomu ob potoku Bistrica.

10. 11. 1866 so vpisali v rudniško knjigo pravico do odkopavanja bakrove rude na Prevolovem posestvu v Bistriškem jarku pod imenom »Kupferbergbau Prevol«. Rudnemu polju je bilo ime »Concordin Grubenfeld« v izmeri štirih enojnih rudnih polj. Rudarske pravice so bile izbrisane 1892. leta, saj rudišče ni vsebovalo zadostnih količin rude, ki bi se je splačalo odkopavati. Osnovo tvorijo kloritno amfibolitski skrilavci v katerih se nahajajo tanke orudene žilice železovih mineralov in redko posejani manjši gomolji halkopirita.

Danes so dostopni trije raziskovalni rovi. V bližnji in širši okolici najdemo halkopirit, malahit, azurit, devilin, kalcit, epidot, pirit, hematit, magnetit, kremen, železovo orudjenje, granate spesartin in almandin, avgit, glinence, klorit, lojavec, turmalin-šorlit, rogovačo in tschermakit.

Celotno območje Košenjaka od doline Vrat do Viča ob avstrijski meji je po kamninski in mineraloški sestavi zelo pestro. Osnovno kamninsko zgradbo sestavljajo kloritno – amfibolov skrilavec, stavrolitov blestnik s prehodi v gnajs, almandinov blestnik s prehodi v gnajs, biotitno – kloritov skrilavec in kremen – sericitov filit. Omenjene kamnine prepredajo žile marmorja, kvarcita in kremen. Na več mestih je najti šibko metamorforizirane aktinolitne skrilavce v katerih najdemo značilne minerale.

V gozdovih so vidni sledovi pridobivanja kremen, verjetno za glažute na Golici in Pohorju.

Domačini vedo povedati, da so pred in med drugo svetovno vojno na Goriškem vrhu pridobivali lojevce (iz njega se pridobiva smukec). Rov je danes zarušen, pisnih dokumentov o obratovanju in obstoju rudnika do danes v rudarskih knjigah in popisih rudišč nisem zasledil.

Večjo količino lojevca iz nahajališča pod Sv. Urbanom so uporabili domačini za obloge krušnih peči, saj denarja za keramiko ni bilo.

Na plasteh marmorja se najdejo kristali kalcita, diopsida in večje prevleke drobnih kristalov sadre. V aktinolitnih skrilavcih se pojavljajo aktinolit, serpentin hrizotil, lojvec, titanit, klorit in biotit. Na celotnem območju so granati vrste almandin, stavrolit, muskovit in biotit, redkeje pa najdemo kremen, epidot, pirit, halkopirit, malahit in magnetit.

## MED DRAVO IN MEŽO

Trikotnik med Dravogradom, Libeličami in Prevaljami sestavljajo muskovitov – biotitov gnajs s prehodi v blestnik, kloritno amfibolov skrilavec in kremen – sericitov filit, vse pa prepredajo pegmatitne žile, ki so najbolj bogate z minerali.

Veliko je turmalina – šorlita, ki lahko doseže velikost do 20 cm v dolžino in do 6 cm debeline. Nahajališče je bogato z glinenci, muskovitom in biotitom, redkeje se najdejo še granati in beril. V plasteh skrilavcev so manjša nahajališča železovih mineralov, ki pa so pretežno limonitizirana. V enem izmed stranskih pritokov Zelenobreškega potoka je manjše nahajališče pirit.

## O DRAVITU IZ DOBROVE PRI DRAVOGRADU

Svetovno znano je nahajališče magnezijevega turmalina dravita iz Dobrove pri Dravogradu.

Dravit, po reki Dravi poimenovan mineral, je 1884. leta dokončno določil in poimenoval G. Tschermak. Iz avstrijske literature je razvidno, da je že 1824. leta F. Mohs proučeval lepe rjavo rumene turmaline, ki jih je skupno z ostalo zbirko mineralov barona Wulfena (po njem se imenuje molibdenov mineral wulfenit, po katerem je doma in v svetu znan mežiški rudnik) in grofa F. Egerja pridobil graški deželni muzej Joanneum 1815. leta. Turmalin dravit se nahaja v sljudnatem skrilavcu, ki ga je 1866. leta ponovno analiziral von Boricky in prepoznal za margarodit (po novem margarit – sljuda bisernega sijaja).

Primarnega nahajališča dravita danes ni več. Zato pa lahko s ponosom govorimo o slovenskem mineralu, ki krasi mnoge muzejske in privatne zbirke doma in v svetu.

## MEŽIŠKA DOLINA

Med Mežico in Poljano je pas metamorfni kamnin, sestavljenih iz zelenkastih in violičastih filitoidnih skrilavcev, v katerih so žile diabaza. Na Hamunovem vrhu je že v paleozoiku nastalo železovo orudjenje. Med prvo in drugo svetovno vojno so tu kopali magnetit in hematit. Magnetitna telesa različne debeline nastopajo v diabazu, hematit pa nastopa v paragenezi s kremenom. Poleg omenjenih mineralov najdemo še kremen, kalcit, klorit in aktinolit.

Ozek pas na desni strani Meže med Mežico in Ravnami na Koroškem sestavljajo plasti temnih filitoidnih skrilavcev ter zelenkast in violičast filitoidni skrilavec. V skrilavcih so leče dacita, sivi porfir in kremenove žile. V tem pasu lahko najdemo kristale stavrolita, granate, muskovit, kremen in grafit. V. von Zepharovich v svojem opisu mineralov omenja najdbo kalcedona, hartita in hauerita v leškem rudniku.

Med Peco in Koprivno na zahodu pride v našo državo iz Avstrije pas biotitovega granita in granodiorita z mnogimi različki ter tonalit. Na vzhodu sega pas južno od Črne na Koroškem ter Javorja in sega do severnih obronkov velenjske kotline. Na kontaktu se pojavljajo termometamorfne kamnine, katerih značilni predstavnik je kordierit. Med pasoma tonalita in granodiorita so plasti drobnozrnatega gnajsa s prehodi v blestnik. Na zahodnem delu Čofatijevega vrha in v dolini Javorskega potoka je v temnem filitoidnem skrilavcu veliko diabaznih plošč. Izredna pestrost različnih magmatskih in metamorfni kamnin nudi možnosti za najdbe mineralov, vendar je ta prostor mineraloško najmanj raziskan. V. von Zepharovich v svojem opisu omenja najdbe albita, avgita, rogovače, prehnita, titanita, stavrolita, zirkona in limonita. V zadnjem obdobju sem našel na omenjenem področju še kristale kremenca, epidot, jaspis, ortoklaz, malahit, klorit in kalcit.

Že tako bogato kamninsko sestavo tega področje dopolnjuje smrekovska serija vulkanskih kamnin, v kateri so zastopani vložki tufa, andezitni tufit, vulkanska breča in andezit. Na območju Smrekovca lahko najdemo minerale, ki so tipični za vulkanske kamnine. Ahatne geode so lahko velike do deset cm in jih obdajajo plasti modrega kalcedona. V nekaterih najdemo manjše kristale kremenca. Kalcit, zrna stekla in plovca, biotit, klorit in rogovača so osnovni minerali. Tipični minerali, ki so kristalizirali v votlinicah pri ohlajevanju magme, so zeoliti: analcim, chabasit in laumontit.

S tem opisom zaključujem sprehod po glavnih nahajališčih mineralov v metamorfni in magmatskih kamninah. To pa ne pomeni, da mineralov ni možno najti tudi drugod. Le potruditi se je treba, malo natančneje pogledati, biti zraven pri večjih zemeljskih delih in vsakemu se lahko nasmehne sreča v obliki najdbe večjega ali manjšega minerala. Zadnji večji gradbeni poseg pri gradnji garaž na Javorniku na Ravnah je razkril pegmatitne žile, ki so bile bogate z velikimi muskovitnimi kristali, našli pa so se še turmalini, glinenci in granati. Mnogi zbiralci smo si dopolnili svoje zbirke z minerali s tega nahajališča.

Za nas zbiralce so dragoceni vsi minerali, ki jih najdemo na domačih nahajališčih. Mnogo se jih uniči pri gradbenih posegih, ko se zaradi nepoznavanja zdrobijo, zasujejo ali predelajo v proizvode. Minerali predstavljajo del naravne dediščine. Lahko smo zadovoljni, če nam jih nekaj uspe iztrgati naravi, preden sama razkrije in uniči to, kar je ustvarila v milijonih let. Procesi preobrazbe kamnin in rasti novih kristalov se odvijajo še danes, le da so skriti našim očem. To kar najdemo, nam pomaga razumeti sile narave

in zgodovino nastajanja določenega ozemlja, ki smo ga dobili na uporabo le za kratek čas.

**Literatura:**

Arhiv Republike Slovenije – Ljubljana: Rudarska knjiga A,B,C in fevdna in koncesijska knjiga.

Lapis Mineralien – Datenbank für Windows, Version 2, 1997.

Meixner H.: Bericht über Dravit und Margarodit aus Kärnten (Aus der Mineralogisch-petrographischen Abteilung des Naturhistorischen Museums) Wien, 1939.

Osnovna geološka karta, lista Slovenj Gradec (1978) in Ravne na Kor. (1980).

Vidrih R in Mikuž V.: Minerali na Slovenskem. Tehniška založba Slovenije, 1995.

Zepharovich V. von: Mineralogisches Lexicon für das Kaiserthum Österreich, Band I(1859), II(1873) in III(1893), Verlag des Kaisers Akademie der Wiessenschaft in Wien.

Žorž M. Rečnik A.: Kremen in njegovi pojavi v Sloveniji. Galerija Avsenik, 1998.

Žorž Z., Podgoršek V., Rečnik A. in Mioč P.: Minerali Pohorja in Kobanskega, samozaložba, tisk: Koroška tiskarna Slovenj Gradec, 1999.

Lastna raziskovanja na terenu.

Analize nekaterih mineralov so opravili na vrstičnem elektronskem mikroskopu in kvantitativne EDS analize na Odseku za keramiko Instituta Jožef Štefan v Ljubljani in referatu Mineralogija Deželnega muzeja Joaneum iz Gradca v Avstriji.

## ABECEDNI SEZNAM MINERALOV

V tem povzetku so minerali razvrščeni po abecednem seznamu s pripisano kemijsko formulo in mineralnim razredom. Imena nekaterih mineralov so zapisana v slovenskem jeziku, ker je njihova uporaba pri nas pogosta in običajno znana, druga imena pa so zapisana v skladu s predpisi mednarodne mineraloške zveze (CNMNMN).

Mineralni razredi: I. Samorodne prvine, II. Sulfidi, III. Haloidi, IV. Oksidi in hidroksidi, V. Nitrati, karbonati in borati, VI. Sulfati, VII. Fosfati, arzenati, vanadati, VIII. Silikati, IX. Organske spojine.

| Mineral                         | Kemijska formula   |
|---------------------------------|--|
| Adular - skupina glinenci       | $K Al Si_3O_8$   |
| Aktinolit - skupina amfibolitov | $Ca_2(Mg, Fe^{2+})_5 [(OH/ Si_4O_{11})_2]$                               |
| Albit – skupina glinenci        | $Na[AlSi_3O_8]$  |
| Almandin – skupina granati      | $Fe_3Al_2[SiO_4]_3$  |
| Analcim                         | $Na_2[AlSi_2O_6] \cdot H_2O$   |
| Anatas                          | $TiO_2$  |
| Andaluzit                       | $Al_2[O/SiO_4]$  |
| Anglezit                        | $Pb[SO_4]$   |
| Ankerit                         | $Ca(Fe^{2+}, Mg, Mn)_2(CO_3)_2$  |
| Aragonit                        | $CaCO_3$   |
| Argentit                        | $Ag_2S$  |
| Auricalcit                      | $(Zn, Cu)_5[(OH)_6/(CO_3)_2]$  |
| Avgit – skupina piroksenov      | $(Ca, Na)(Mg, Fe^{2+}, Al, Fe^{3+}, Ti)[(Si, Al)_2O_6]$                  |
| Azurit                          | $Cu_3(OH/CO_3)_2$  |
| Baker                           | $Cu$   |
| Barit                           | $Ba(SO_4)$   |
| Beril                           | $Be_3 Al_2 [Si_6O_{18}] \cdot 1/2 H_2O$                                  |
| Biotit                          | $K(Mg, Fe^{2+}, Mn^{2+})_3 [(OH, F)_2/(Al, Fe^{3+}, Ti^{3+})Si_3O_{10}]$ |
| Bornit                          | $Cu_5FeS_4$  |
| Boulangerit                     | $Pb_5Sb_4S_{11}$   |
| Bournonit                       | $PbCuSb_3S_3$  |
| Braunnerit - Magnezit           | $Mg(CO_3)$   |
| Brochantit                      | $Cu_4[(OH)_6/SO_4]$  |
| Ceruzit                         | $Pb(CO_3)$   |
| Chabasit                        | $(Ca, Na_2, K_2)(Al_2Si_4O_{12}) \cdot 6H_2O$                            |
| Covellin                        | $CuS$  |
| Cuprit                          | $Cu_2O$  |
| Devillin                        | $CaCu_4^{+2}(SO_4)_2(OH)_6 \cdot 3H_2O$                                  |

## SKRITI ZAKLADI – MINERALI KOROŠKE

|  |  |
|--|--|
| Digenit  | $\text{Cu}_9\text{S}_5$  |
| Diopsid  | $\text{CaMgSi}_2\text{O}_6$  |
| Dolomit  | $\text{CaMg}(\text{CO}_3)_2$   |
| Epidot   | $\text{Ca}_2(\text{Fe}^{3+}, \text{Al})\text{Al}_2[\text{O}/\text{OH}/\text{SiO}_4/\text{Si}_2\text{O}_7]$ |
| Galenit  | $\text{PbS}$   |
| Gersdorffit  | $\text{NiAsS}$   |
| Glinenci – mešani kristali   | $\text{K, Na, Ca} - \text{Al}_2\text{Si}_2\text{O}_8$  |
| Grafit   | $\text{C}$   |
| Granati – grosular-<br>andradit                                      | $\text{Ca}_3\text{Al}_2(\text{SiO}_4)_3; \text{Ca}_3\text{Fe}_2(\text{SiO}_4)_3$                           |
| Greenockit   | $\text{CdS}$   |
| Halkopirit   | $\text{CuFeS}_2$   |
| Halkozin   | $\text{Cu}_2\text{S}$  |
| Hartit   | $\text{C}_{20}\text{H}_{34}$   |
| Hauerit  | $\text{MnS}_2$   |
| Hematit  | $\text{Fe}_2\text{O}_3$  |
| Hemimorfit   | $\text{Zn}_4[(\text{OH})_2/\text{Si}_2\text{O}_7]^*\text{H}_2\text{O}$                                     |
| Hidrocinkit  | $\text{Zn}_5[(\text{OH})_3/\text{CO}_3]_2$   |
| Hzizokola  | $\text{Cu}(\text{SiO}_3)^*n\text{H}_2\text{O}$   |
| Kalcit   | $\text{Ca}(\text{CO}_3)$   |
| Karbonatni cyanotrichit  | $\text{Cu}_4\text{Al}_2[(\text{OH})_{12}/(\text{CO}_3)_2/\text{SO}_4]^*2\text{H}_2\text{O}$                |
| Klorit - skupina   | $\text{Mg-Fe-Al- filossilikati z (OH)}$  |
| Kordierit  | $\text{Mg}_2\text{Al}_4\text{Si}_5\text{O}_{18}$   |
| Kremen- ahata, jaspis,<br>kalcedon,                                  | $\text{SiO}_2$   |
| Langit   | $\text{Cu}_4[(\text{OH})_6/\text{SO}_4]^*2\text{H}_2\text{O}$  |
| Laumontit  | $\text{Ca}[\text{Al}_2\text{Si}_4\text{O}_{12}]_3 * 3-4,5\text{H}_2\text{O}$                               |
| Limonit – mešanica<br>železovih oksidov –<br>goethit in lepidokrokot | $\text{Fe}_3\text{O}(\text{OH})$   |
| Linarit  | $\text{PbCu}[(\text{OH})_2/\text{SO}_4]$   |
| Lojvec   | $\text{Mg}_3[(\text{OH})_2/\text{Si}_4\text{O}_{10}]$  |
| Magnetit   | $\text{Fe}^{2+}, \text{Fe}^{3+}\text{O}_4$   |
| Malahit  | $\text{Cu}_2[(\text{OH})_2/\text{CO}_3]$   |
| Manganovi dendriti –<br>skupno ime za manganove<br>okside            |  |
| Margarit   | $\text{CaAl}_2[(\text{OH})_2/\text{Al}_2\text{Si}_2\text{O}_{10}]$   |
| Montmorilonit  | $(\text{Na, Ca})_{0,3}(\text{Al, Mg})_2[(\text{OH})_2/\text{Si}_4\text{O}_{10}]^*4\text{H}_2\text{O}$      |
| Muskovit   | $\text{KAl}_2[(\text{OH, F})_2/\text{AlSi}_3\text{O}_{10}]$  |
| Omfacit  | $(\text{Ca, Na})(\text{Mg, Fe}^{2+}, \text{Fe}^{3+}, \text{Al})[\text{Si}_2\text{O}_6]$                    |
| Ortoklaz   | $\text{K}(\text{AlSi}_3\text{O}_8)$  |
| Pirit  | $\text{FeS}_2$   |
| Pirop – skupina granati  | $\text{Mg}_3\text{Al}_2(\text{SiO}_4)_3$   |
| Pirotin  | $\text{FeS}$   |

|                    |  |
|--------------------|--|
| Polibazit          | $(\text{Ag,Cu})_{16}\text{Sb}_2\text{S}_{11}$  |
| Prehnit            | $\text{Ca}_2\text{Al}[(\text{OH})_2 / \text{AlSi}_3\text{O}_{10}]$   |
| Rogovača           | $(\text{Na,K})\text{Ca}_2(\text{Mg,Fe}^{2+},\text{Fe}^{3+},\text{Al}_5)$<br>$[(\text{OH,F})_2 / (\text{Si,Al})_2\text{Si}_6\text{O}_{22}]$ |
| Rosasit            | $(\text{Cu, Zn})_2[(\text{OH})_2 / \text{CO}_3]$   |
| Rutil              | $\text{TiO}_2$   |
| Sadra              | $\text{Ca}(\text{SO}_4) \cdot 2\text{H}_2\text{O}$   |
| Serpentin hrizotil | $\text{Mg}_6[(\text{OH})_8 / \text{Si}_4\text{O}_{10}]$  |
| Sfalerit           | $\text{ZnS}$   |
| Siderit            | $\text{Fe}(\text{CO}_3)$   |
| Smithsonit         | $\text{Zn}(\text{CO}_3)$   |
| Spesartin          | $\text{Mn}_3\text{Al}_2(\text{SiO}_4)_3$   |
| Stavrolit          | $(\text{Fe}^{2+},\text{Mg,Zn})_{1,5-2}\text{Al}_9[(\text{O}_6 / (\text{OH},\text{O}_2 / (\text{SiO}_4)_4)]$                                |
| Tenorit            | $\text{CuO}$   |
| Tetraedrit         | $(\text{Cu,Fe})_{12}\text{Sb}_4\text{S}_{13}$  |
| Titanit            | $\text{CaTi}[\text{O} / \text{SiO}_4]$   |
| Tschemakit         | $\text{Ca}_2(\text{Mg, Fe}^{2+})_5[(\text{OH} / \text{Al}_{0,5}, \text{Si}_{3,5}, \text{O}_{11})_2]$                                       |
| Turmalin - dravit  | $\text{NaMg}_3\text{Al}_6[(\text{OH})_4 / (\text{BO}_3)_3 / \text{Si}_6\text{O}_{18}]$   |
| Turmalin - šorlit  | $\text{NaFe}^{3+}_2(\text{Al, Fe}^{3+})_6[(\text{OH})_4 / (\text{BO}_3)_3 / \text{Si}_6\text{O}_{18}]$                                     |
| Zirkon             | $\text{Zr}(\text{SiO}_4)$  |
| Zoisit             | $\text{Ca}_2\text{Al}_3[\text{O} / \text{OH} / \text{SiO}_4 / \text{Si}_2\text{O}_7]$  |
| Žveplo             | S  |



1



2

1. **Bournonit – Kaštivnik:** 3 mm velik kristal se nahaja v paragenezi s galenitom in sfaleritom. Najden je bil v rudišču, ki je znano predvsem po magnetitnem orudenju.

Zbirka in foto: Z. Žorž

2. **Anatas – rudišče Kope na Pohorju:** pravo presenečenje in redkost predstavljajo drobni kristali titanovega minerala, ki ne presegajo 1mm velikosti. Mikroskopska fotografija: 35x povečano.

Zbirka: Z. Žorž. Foto: dr. Bernd Moser, Deželni muzej Joanneum Graz.



3



4

3. **Andaluzit – Mislinjski jarek:** v bližini Stare Glažute sem v pegmatitnem gnajsu ob gradnji gozdne ceste našel kristale v roza barvi, ki so do 2 cm dolgi.  
Zbirka in foto: Z. Žorž

4. **Granat spesartin – Tolsti vrh:** v pegmatitih, ki se razprostirajo na širšem področju med Ravnami in reko Dravo so znana nahajališča turmalina šorlita. Le redko se ob šorlitu najdejo granati spesartini. Velikost največjega kristala na posnetku je 15 mm.  
Zbirka in foto: Z. Žorž



5

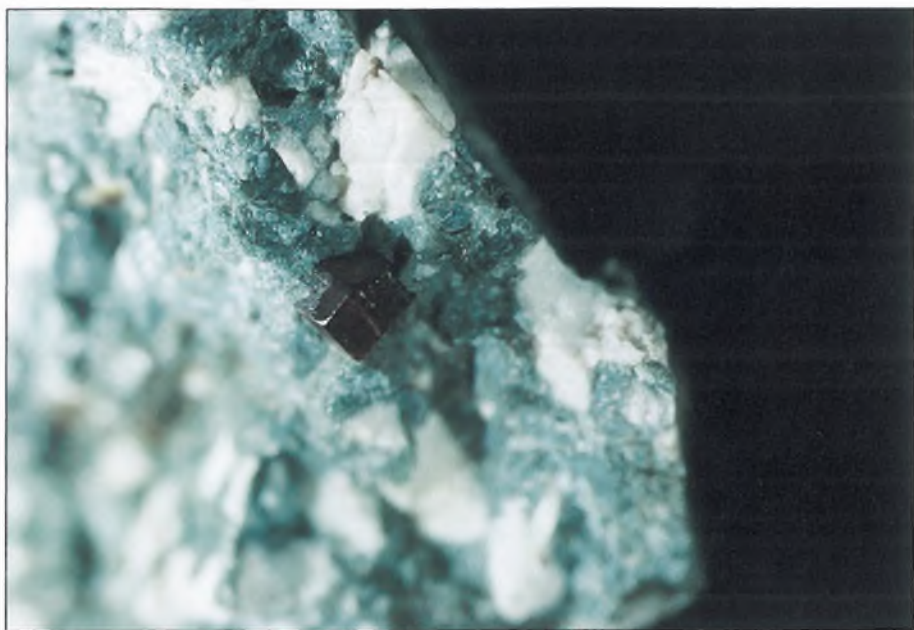

6

5. **Turmalin šorlit – Tolsti vrh:** največji najdeni kristali lahko merijo v dolžino preko 20 cm in imajo do 6 cm premera. Po večini so zaradi močnih tektonskih dogajanj napokani. Le redki kristali so gladki in imajo zaključne ploskve. Velikost kristala je 40 x 15 mm.  
Zbirka in foto: Z. Žorž

6. **Granat – Leše:** temnordeč granat s pravilno razvitimi ploskvami rombskega dodekaedra meri 6 mm v premeru.  
Zbirka in foto: Z. Žorž



7



8

7. **B kremen** – Leše: pravo redkost predstavlja visokotemperaturni kremen, ki je bil najden v paragenezi z granati in muskovitom v dacitu. Kristal je velik 2 cm.  
Zbirka in foto: Z. Žorž

8. **Chabasit** – Smrekovec: v razpokah in votlinicah andezita so kristalizirali minerali iz skupine zeolitov. Chabasit kristalizira v trigonalni singoniji in pogosto tvori dvojčke. Kristali so vraščeni v 15 mm votlinici, dvojčka pa sta 4 mm velika.  
Zbirka in foto: Z. Žorž



9



10

9. **Kremen – Koprivna:** v plasteh granita je bilo manjše pegmatitno gnezdo, v katerem je kristaliziral mlečno beli kremen, ki je obložen z zelenimi kristali epidota. Velikost zraščene kremenovega kristala je 7 x 6 cm.  
Zbirka in foto: Z. Žorž

10. **Halkopirit – Bistriški jarek:** v kloritnem skrilavcu se pojavlja halkopirit razpršen v manjših gomoljih in zrnih. Najdeni vključek je velik 5 x 3 cm.  
Zbirka in foto: Z. Žorž



11



12

11. **Aragonit – Potočnikov potok**: amfibolite in biotitno – muskovitne blestnike s prehodi v gnajs prepredajo razpoke s kremenom in karbonatnimi zapolnitvami. V karbonatnih zapolnitvah je kristaliziral kalcit in aragonit v belih igličastih kristalih. Pravi posebnost je trirogi kristal aragonita imenovan železov cvet, ki meri 4 cm v višino.  
Zbirka in foto: Z. Žorž

12. **Kalcit – potok Velka** (Vrata pri Dravogradu): prozorni do beli ploščati kristali kalcita so kristalizirali na marmorju. Velikost skupka je 7 x 7 cm.  
Zbirka in foto: Z. Žorž

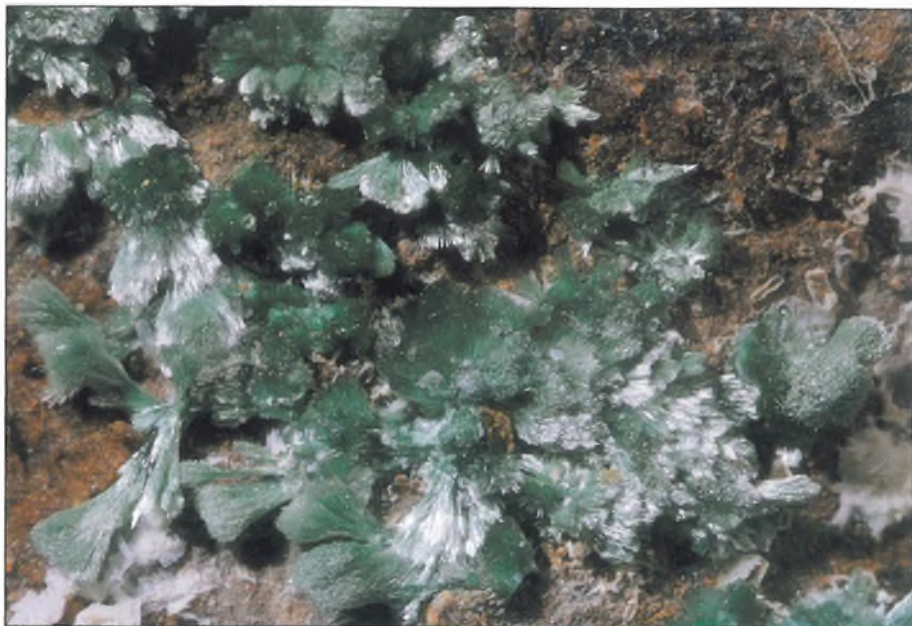

13



14

13. **Malahit – Remšnik:** pahljačasto zeleno svilnati kristalni skupki so veliki do 3 mm. Mikroskopska fotografija: 15 x povečano. Zbirka: Z. Žorž. Foto: dr. Bernd Moser, Deželni muzej Joanneum, Graz.

14. **Posnjakit – Remšnik:** tudi v svetu redek bakrov sulfat je bil do sedaj najden v remšniškem rudniku samo v eni manjši razpoki. Svetlo modro-zeleni kristali so kristalizirali skupno s sadro. Velikost primerka na posnetku je 4 x 3 cm. Zbirka in foto: Z. Žorž.

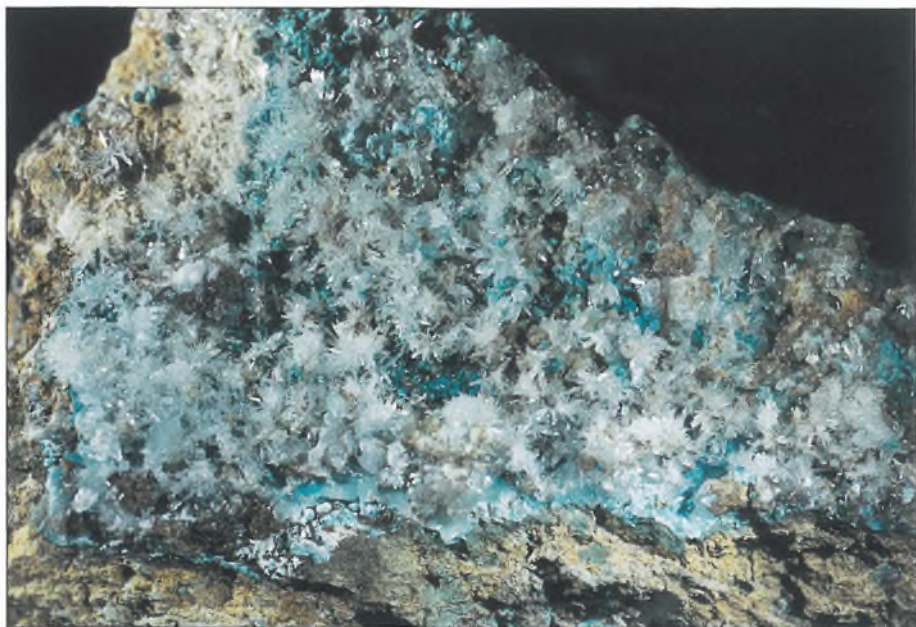

15

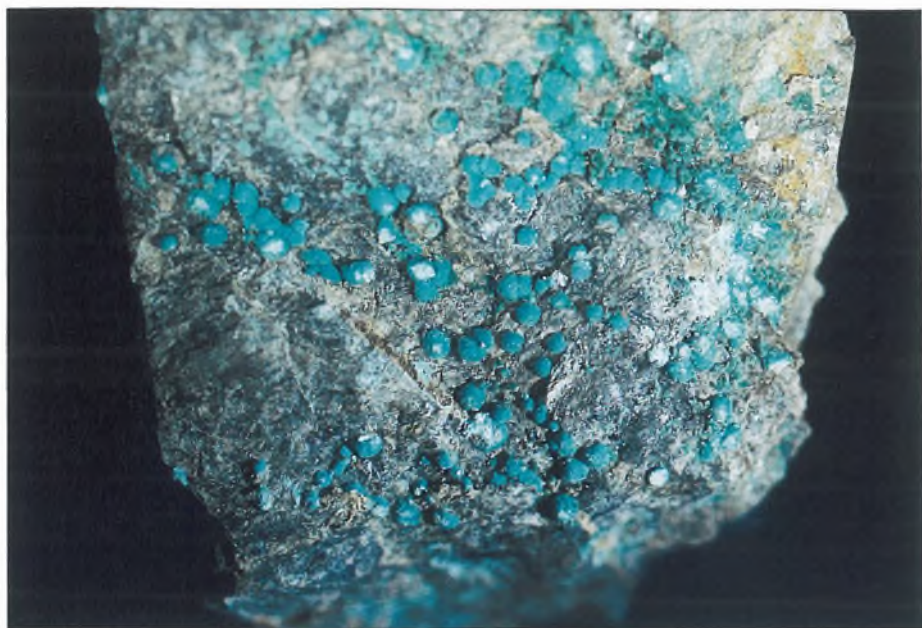

16

15. **Rosasit – Remšnik:** modro zeleni bakrovo – cinkov karbonat je kristaliziral v polkrogličnih ali grozdastih skupkih, ki so po večini preraščeni z igličastimi kristalnimi skupki prozornega aragonita. Posamezni kristali rosasita so veliki do 2 mm. Kristalizirani primerek na posnetku meri 8 x 6 cm.  
Zbirka in foto: Z. Žorž

16. **Auricalcit – Remšnik:** med redke zelene do svetlomodre sekundarne cinkovo - bakrove karbonate spadajo polkrožni iz lističev sestavljeni kristali auricalcita. Kristali ne presegajo v premeru 3 mm, lahko pa prekrivajo večje površine v razpokah, kjer je kristaliziral še malahit, smithsonit in manganovi oksidi. Detalj na posnetku meri 5 x 6 cm.  
Zbirka in foto: Z. Žorž

178

## VERBORGENE SCHÄTZE – MINERALIEN IN KOROŠKA

## Zusammenfassung

Der interessante geologische Aufbau des Gebiets von Pohorje, Kobansko und Mežatal war schon seit jeher Gegenstand von Untersuchungen zahlreicher Geologen, Hydrologen und Montanisten. Da Pohorje und Kobansko, der Abschnitt zwischen Dravograd und Mežica auf der Nordseite der Meža sowie einige Gebiete im Tal der Koprivna und des Javorski potok aus den ältesten Gesteinen in Slowenien aufgebaut sind, ist ihre Vielfalt von besonderem Interesse. Aufgrund der außergewöhnlichen Verschiedenartigkeit der Gesteinsstruktur ist dieses Gebiet dementsprechend reich an Mineralien. Das Durchsehen alter archivarischer Quellen und Literatur bedeutet deshalb eine echte Herausforderung, da es sehr wenig erhaltene Quellen gibt und dieser Teil des Naturerbes zu den am wenigsten untersuchten und publizierten Gebieten zählt.

V. von Zepharovich beschrieb im „Mineralogischen Lexicon für das Kaiserthum Österreich“ in 3 Bänden, die 1859, 1873 und 1883 erschienen, die Lagerstätten der Mineralien für die damalige österreichisch-ungarische Monarchie. Zepharovichs Aufstellung der Vorkommen und Mineralien stellt noch heute die Grundlage für jede wissenschaftliche Arbeit im Gelände dar. Der Autor des Beitrags machte sich auf den Spuren von Zepharovichs Beschreibungen der Lagerstätten auf den Weg und fand auch die meisten Mineralien. Er suchte auch in aufgelassenen Steinbrüchen und Straßeneinschnitten, Tobeln und Flussbetten, überquerte zahlreiche Erhebungen und fand noch einige neue Mineralien, die vor ihm in diesem Gebiet noch niemand gefunden oder beschrieben hat.

Der Beitrag behandelt vor allem Mineralien des metamorphen und magmatischen Komplexes von Pohorje, Kobansko und Mežatal, während eine genauere Beschreibung einzelnen Vorkommen gewidmet ist wie beispielsweise der Lagerstätte des Turmalins Dravit aus Dobrova bei Dravograd. Der Beitrag wird von einer Liste aller in dem untersuchten Gebiet gefundenen Mineralien ergänzt.

Saša Djura Jelenko

## ŠE NEKAJ DROBCEV IZ ŽIVLJENJA V PRVIH STOLETJIH NA NAŠIH TLEH

ali kot bi nam ti skrivnostni (ne)znanci dobro podkurili pod nogami

### Uvod

Zadnjih deset let so na območju rimske Colatione na več mestih potekala zaščitna arheološka izkopavanja<sup>1</sup>. Pri tovrstnih ročnih zemeljskih posegih se ponavadi odkrivajo zgolj manjše površine.

Tako smo tudi v letu 1999 (23. maja) po predhodnih dogovorih med lastnikom, Zavodom za varstvo naravne in kulturne dediščine Maribor (go. Miro Strmčnik Gulič) ter izvajalko del (avtorico članka) v samem centru Starega trga pričeli z arheološkimi raziskavami - zaradi novogradnje močno ogroženega - dela parcele.

Do relativne globine cca. 0,30 m smo lastniku glede na močno prekopano vrtno zemljišče z urejenim in delno tlakovanim dohodom do hiše omogočili predhodni ročni izkop.

Dela so nato s krajšimi prekinitivami potekala do 21. 6. 1999, skupaj 22 delovnih dni. Raziskali smo 60 m<sup>2</sup> površine. Petčlanska strokovna ekipa je imela polne roke dela, saj smo morali dokumentirati rimske ostaline iz najmanj dveh različnih faz (foto 1), poleg vsega pa je bil mesec junij tistega leta zelo vroč in suh.

### Objekt I (tloris 1, foto 1)

Na vzhodni strani stare hiše smo odkrili objekt I. Južna stranica temeljnega zidu SE 011 se je ohranila v dolžino 11,70 m, široka 0,90 m. Temelj je bil zgrajen iz večjih apnencev, polnilo je sestavljalo drobno. Večji del objekta še danes leži pod današnjo hišo Stari trg 22. Temelji, kot tudi notranjost objekta, so prepleteni z recentnimi kablji za elektriko, vodovod in meteorne vode. V notranjosti smo odkrili odlomke rimskih keramičnih posod (T.4:8) ter bronast novc<sup>2</sup>.

Ob severnem vogalu sodobnega stanovanjskega objekta se je čez temelj SE 011 (objekt I) kot tudi čez temelj SE 016 (objekt II) proti jugu širila ruševina - kamnita groblja iz manjših lomljencev in prodnikov (SE 012, 012a). V njej smo odkrili drobne arheološke najdbe (T. 5:3,4,5).

### Objekt II (tloris 1)

Pod objektom I, oziroma tik ob njem, je ležal objekt II, ki ga je sestavljala v suhi tehniki grajen temelj zidu iz sivih drobnih lomljencev in posameznih prodnikov, še nekoliko

<sup>1</sup> Djura Jelenko, 1997, 117 ss; Djura Jelenko, 1998, geslo Stari trg, 114 - 117; Djura Jelenko, 1999, 17 - 23; za starejšo literaturo glej: Strmčnik Gulič, 1995, 50 - 66.

<sup>2</sup> Ožgan in močno izrabljen novc je bil žal nedoločljiv. Vse tri novce je določil Andrej Šemrov. Na tem mestu se mu lepo zahvaljujem.

daljši, tj. 12,50 m ohranjen v dolžino in 0,70 m v širino. Glede na njegovo dolžino in nadaljevanje proti severu gre mogoče za obodni temelj zidu.

Na južnem koncu sta se temelja SE 011 in 016 skoraj prekrivala, proti severovzhodu pa sta bila na razdalji 11 m že vsak sebi, oz. postavljena trdo drug poleg drugega. To pomeni, da se je mlajši temelj SE 011 deloma naslonil na starejši temelj SE 016.

### Objekt III (tloris 1, foto 2)

Še naprej proti vzhodu se je na objekt I (?) navezoval objekt III, od katerega smo delno izkopali severno in južno fronto ter tlak SE 015 iz apnenčastih oblic (foto 2). Na zahodni strani se je naslanjal na zid SE 016, ki pripada objektu II. Pri čiščenju oblic so se pokazali odlomki keramičnih posod (T. 8: 5,6), na katere smo še v večjem številu naleteli tudi po odstranitvi tlaka SE 015 - v plasti SE 009 - poleg preproste kuhinjske tudi boljše namizno lončenino (T. 1:1-4; 2:3-10), dalje odlomke stekleničke (T.2:2) in koščeno iglo z odlomljeno glavico (T. 2:1).

Nekoliko globlje smo v plasti SE 009 odkrili še odlomke uvožene terre sigilate (T.3:1) del okenskega stekla (T. 3:3), zanimiv glinen pokrovček okrašen z vbodi ter dva odlomka steklenih čaš (T. 3:4,5). Podobna situacija je bila severno od recentnega vkopa v SE 005 (T. 8: 1), le da se tu tlak ni ohranil ali pa ga tudi prvotno ni bilo.

Glede na vzporedno potekajoč zidec (predelni temelj) SE 022 (tloris 1), ki je zgrajen čez temelj SE 016, izgleda, kot bi bila objekta I in III sočasna in mlajša, objekt II pa vsekakor starejši.

### Posebne stratigrafske enote

Recentni posegi so še večjo škodo povzročili na severni strani hiše Stari trg 22. Tako v tem trenutku ni moč natančno ugotoviti, kje se je objekt I na severni strani končal. Prvič pa smo kljub intenzivnim arheološkim nadzorom v zadnjem desetletju v Colatiu odkrili ostanke antičnega ogrevalnega sistema – t.i. **hypokavsta** (SE 029; foto 3; T. 4: 3-5).

Hypokavst je na južni strani omejeval maltni zidec, ki je potekal v smeri severozahod - jugovzhod širine 0,20 m, višine 0,13 m. V dolžino se je ohranil 2,55 m, nadaljeval pa se je še naprej proti cesti. Na notranji strani je bil ometan. Zidec se je končal ob zidu SE 011 - ni pa bilo moč razjasniti ali se je nadaljeval dalje pod njim. Glede na ohranjenost višino je to manj verjetno. Preseneča tudi nenavadna smer zidu v primerjavi z ostalim ohranjenim temeljem.

Proti severovzhodni smeri so se nizali trije opečnati platojčki (pilae?) v velikosti 0,32 x 0,32 m, med njimi je bilo 0,27 m prostora. Opeke so bile dokaj razdrobljene, pod vsako opeko se je širila 1 - 2 cm debela plast žganine - zgolj pod opeko, ne pa tudi okoli nje.

Žal je ta enkratna najdba kazala kaj klavrno podobo, saj je bila prav preko centralnega rimskega ogrevalnega sistema položena betonska cev (foto 3).

V tem delu smo zasledili še nekaj manjših jam in stojk, ter samo še v temeljih ohranjene zidove, ki jih bo verjetno moč povezati z enim od raziskanih in prej omenjenih objektov. V eni izmed jam (SE 028) smo odkrili novce Gordianusa III. datiran v leti 243 - 244 n. št.

## Oblike in ornamentalne prvine posebnih arheoloških najdb

V poročilu prinašam samo izbor najznačilnejših in najbolj izpovednih kosov. Veliko večino drobnih arheoloških najdb predstavljajo keramični odlomki posod iz rimskega obdobja. Pa vendar smo med njimi zasledili nekaj prazgodovinskih najdb, kot so prostoročno izdelana čaša iz SE 008 (T. 4:6) in pa kar trije odlomki grafitnih posod – odlomka ustja in dna (T. 6:3,4; 4:8), ki pripadajo latenskemu obdobju. Grafitni kosi so tudi zato nekaj posebnega, ker so najdbe iz latenskega časa na Koroškem zgolj sporadične<sup>3</sup> in kakšne močnejše poselitve ob današnji stopnji raziskanosti ne poznamo<sup>4</sup>.

Med oblikami daleč prevladujejo lonci (T. 1:1; 2:5,8; 4:5; 5:3; 6:1,2,7; 7:1,2,4; 8:5), lončki (T. 2:7; 4:1,3; 8:2), ki jim sledijo skodele, skodele in čaše (T. 1:2,3; 2:4; 3:1; 6:6; 8:1,3), krožniki (T. 1:4; 2:3,6; 4:2), trinožniki (T. 2:10; 4:4) in pokrov (T. 3:2).

Pri krašenju posod z različnimi tehnikami prinašam motivni izbor plitvo narebrenih vratov oz. ramen (T. 2:4; 4:1,3); ustje razčlenjeno z odtisi (T. 4:5); kolešček (T. 2:9); glavničenje oz. metličenje (T. 5:1; 7:1); horizontalno vzporedno žlebljenje (T. 2:7; 5:2; 6:4,7); bradavičke (T. 2:4; 8:2); aplicirano razčlenjeno rebro (T. 5:3); vrezano valovnico (T. 7:3; 5:3); relief (T. 8:1); vrez (T. 8:3) in niz vbodov (T. 3:2). Večina izbranih rimskih posod ima glajeno površino.

## Interpretacija drobnih najdb

Oblo izvihana ustja loncev z oglatim zaključkom (T. 7: 1,3 - tip 3A po Pahiču)<sup>5</sup> so značilne oblike, ki koreninijo že v predrimskem času, pri nas pa se pojavljajo od sr. 1. st. pa vse do 3. st., najpogoste pa predvsem v 2. st. n. št<sup>6</sup>. Pogosto so okrašeni z metličastim okrasom in pomenijo izdelek domačih delavnic. Značilni so za vzhodnoalpski prostor, nastali pa so po predrimskem izročilu in so se dalj časa uporabljali.

Odlomek skodelice z navzven zavihanim, vertikalno odebeljenim ustjem (T. 8:4) po analogijah iz Zgornje Veličine datira v 2. pol. 1. do 1. pol. 2. st. n. št.<sup>7</sup>

Ploske krožnike so po barvi žganja in načinu izdelave posamezni avtorji prisojali različnim obdobjem<sup>8</sup>. Skupina rdečih krožnikov bi se naj pojavila prej kot krožniki iz sive gline. Rdeče žgani naj bi se razširili na področju severozahodnega Norika od zadnje četrtine 1. st. naprej. Od 2. pol. 2. gotovo pa od 3. st. n. št. dalje so jih nadomestili sivo žgani krožniki. Naši trije krožniki so sivi (T. 1:4; 4:2) oz. z rjavim premazom (T. 2:6). Oranžno žgan in nedvomno najstarejši ploski krožnik iz Colatia je tisti na T. 2:3.

<sup>3</sup> Keltski novc iz Legna, ki ga hrani PM Celje, inv. št. 10 - Pahič, 1975, 276; keltski srebrnik iz Colatia z napisom Atta, ki je zašel na Pragersko - Pahič, 1975, 277; mali noriški srebrnik iz Sokličeve zbirke tipa Magdalensberg, brez najdiščinih podatkov - Djura Jelenko, 1997, 161, T. 2:7. Kaj pa "spominski novc Agrippe, kovan v 3. - 2. st. pr. n. št.?" - v Strmčnik Gulič, 1981, 367.

<sup>4</sup> Pahič, 1975, 277 - o Schmidovem gradišču z objavami.

<sup>5</sup> Pahič, 1980, 93.

<sup>6</sup> Koprivnik, 1995, 65, 66; T. 1:3; 16:5.

<sup>7</sup> Koprivnik, 1995, 69; T. 18:1.

<sup>8</sup> Koprivnik, 1995, 69.

Podobnega so našli prav v Colatiu, grob 1<sup>9</sup> in sodi v končna obdobja 1. st. n. št. Enako velja za Benedikt<sup>10</sup>.

"Hadrijanovo čašo" (T.8:2) že dobro poznamo, saj so jo kolegi v Colatiu odkrili že dvakrat. V grobu 7<sup>11</sup> in v grobu 1/1977 - plinovod<sup>12</sup>. Časovni razpon govori za obdobje od sr. 1. do 1. pol. 2. st. n. št.

Ročajasta skodelica tankih sten okrašena z vrezi (T. 8:3) sodi po analogijah na prehod med 1. in 2. st. n. št.<sup>13</sup> oz. v 1. pol. 2. st.<sup>14</sup> in pomeni uvožen kos severnoitalske proizvodnje.

Med mlajše naselbinske predstavnike sodi skleda na T. 1:3 iz začetka 3. st.<sup>15</sup> in že omenjena krožnika iz obdobja 2. - 3. st. n. št. (T. 1:4; 2:6; 4:2). V okvir 3. st. z mogočim nadaljevanjem tudi v 4. st. n. št. spadajo tudi lonci s sedlasto vboklim notranjim robom ustja, ki je lahko različno odebeljeno (T. 1:1; 8:5).

Novec Gordianusa III. iz let 243 - 244 poznamo v podobni verziji (z letnico 241) tudi iz Sokličeve zbirke<sup>16</sup>. Skupaj z nedaleč stran odkritim novcem Gallienusa (260 - 268)<sup>17</sup> potrjujeta domnevo o poseljenosti tega dela tudi po markomanskih vpadih.

Datacijo keramičnega gradiva potrjujejo odkriti odlomki steklenih posod. V 2. pol. 1. in prehod v 2. st. n. št. tako spadata odlomka stekleničke na T. 2:2 in ostenje rebraste skodelice na T. 6:8<sup>18</sup>.

## Ob koncu

Nedvomno smo z lanskoletnimi raziskavami prišli najbližje središču rimske naselbine, zato ne presenečajo odkrite ostaline iz najmanj dveh različnih obdobj. Prvo iz končnega obdobja 1. st. in 1. pol. 2. st. n. št. in druge, kot kaže pomarkomanske faze s poudarkom na 3. st. Stavbne ostaline (temelji) so se med seboj prepletale, odkrili smo prostor, ki je bil ogrevan. Širil se je naprej proti cesti Slovenj Gradec (zadruga) - Stari trg in ni izključeno, da še dalje preko ceste proti Karnerju (Jupitrovo svetišče).

Latenske najdbe grafitnih kosov keramičnih posod širijo spekter dosedanjih najdb. Obstoj keltske naselbine v neposredni bližini je tako prav mogoč, seveda se poraja vprašanje o povezavi s Schmidovimi objekti na grajskem pobočju, ki jih je prisodil v 2. st. pr. n. št.

Naše raziskave so še enkrat potrdile pravilno usmeritev v prizadevanju stroke po popolni prepovedi novogradenj v samem centru rimskega Colatia.

Pri teh posegih se namreč vsakič znova uničujejo dragocene ostaline iz rimskega obdobja, s tem pa izgubljajo neprecenljivi in vedno redkejši podatki iz naše preteklosti. Colatio je bil krajinsko središče in če hočemo ohraniti to dragoceno zapuščino v vsej

<sup>9</sup> Strmčnik Gulič, 1981, 349, 366, T. 2:7

<sup>10</sup> Koprivnik, 1995, 69, T. 11:7.

<sup>11</sup> Strmčnik Gulič, 1984, 187, T. 7:13.

<sup>12</sup> Strmčnik Gulič, 1981, 360, 368, T. 16:4.

<sup>13</sup> Tušek, 1996, 212, T. 1:4; 8:2,3.

<sup>14</sup> Strmčnik Gulič, 1981, 367, T. 4:7.

<sup>15</sup> Strmčnik Gulič, 1984, 189, T. 8:2; Djura Jelenko, 1997, T. 3:5.

<sup>16</sup> Djura Jelenko, 1997, 161.

<sup>17</sup> Djura Jelenko, 1997, 120.

<sup>18</sup> Za prijazno pomoč pri določitvi steklenih kosov se zahvaljujem Ireni Lazar.

svoji avtentičnosti (kolikor je je sploh še ostalo), bo potrebno zavzeti do tega problema povsem nove dimenzije (npr. ustrezne sankcije za kršitelje).

Del arheoloških nepremičnih ostalin bi lahko uredili kot arheološki park. Starotržani - Slovenjgradčani bi lahko na to svojo kulturno dediščino gledali s ponosom, ne pa jo občutili zgolj kot breme.

Vzglede sodelovanja in upoštevanja strokovnih usmeritev sta prav lastnika obravnavane parcele ga. Marija Areh in g. Blaž Denkov. Za njuno potrpljenje in gostoljubnost se jima na tem mestu v imenu celotne ekipe iskreno zahvaljujem.

## Katalog

Izris arheoloških predmetov: A. Gjura

### Kratice:

|                 |                                 |                   |                           |
|-----------------|---------------------------------|-------------------|---------------------------|
| <i>frg.</i>     | fragment, i, a                  | <i>zgor.</i>      | zgornji, a                |
| <i>hor.</i>     | horizontalen, i, a              | <i>vert.</i>      | vertikalni, a             |
| <i>kv.</i>      | kvadrant                        | <i>zdr.</i>       | zdrobljen                 |
| <i>r. pr.</i>   | rekonstruiran premer            | <i>o. viš.</i>    | ohranjena višina          |
| <i>vel.</i>     | velikost                        | <i>ruš. prof.</i> | rušenje profila           |
| <i>SE</i>       | stratigrafska enota             | <i>TS</i>         | tera sigilata             |
| <i>V</i>        | vzhodni, a                      | <i>S</i>          | severni, a                |
| <i>akc. št.</i> | akcesijska številka, <i>KPM</i> |                   | Koroški pokrajinski muzej |

### Tabela 1

1. *Frg.* zgor. dela lonca; material: glina; izdelava: na vretenu; barva: črna; otip: raskava; primes: sljuda, kremen; mere: *r. pr.* ustja 21,2 cm; lega: kv. 1,2; SE 9, pod tlakom SE 15; *akc. št.* KPM Sl. Gradec: 13.
2. *Frg.* ustja trinožnika ?; material: glina; izdelava: na vretenu; barva: črna; otip: raskava; primes: sljuda; mere: *r. pr.* ustja 22,2 cm; lega: kv. 1,2; SE 9, pod tlakom SE 15; objekt: III; *akc. št.* KPM Sl. Gradec: 5.
3. *Frg.* ustja z ostenjem sklede; material: glina; izdelava: na vretenu; barva: črna; otip: gladka; mere: *r. pr.* ustja 27,0 cm; lega: kv. 1,2; SE 9, pod tlakom SE 15; objekt: III; *akc. št.* KPM Sl. Gradec: 4.
4. *Frg.* krožnika; material: glina; izdelava: na vretenu; barva: siv premaz; otip: gladka; mere: *r. pr.* ustja 28,0 cm; lega: kv. 1,2; SE 9, pod tlakom SE 15; objekt: III; *akc. št.* KPM Sl. Gradec: 3.

### Tabela 2

1. *Frg.* igle, brez glavice; material: kost; izdelava: prostoročno; mere: *o. viš.* 5,2 cm; lega: kv. 1,2; SE 9, pod tlakom SE 15; *akc. št.* KPM Sl. Gradec: 97.

2. Frg. zgor. dela stekleničke; material: steklo; izdelava: kalup; barva: zeleno; motno; mere: r. pr. ustja 3,3 cm; lega: kv. 1,2; SE 9, pod tlakom SE 15; akc. št. KPM Sl. Gradec: 98.
3. Frg. ustja krožnika; material: glina; izdelava: na vretenu; barva: oranžna; otip: gladka; mere: o. viš. 4,4 cm; lega: kv. 1,2; SE 9, pod tlakom SE 15; akc. št. KPM Sl. Gradec: 14.
4. Frg. ustja z ostenjem lončka; material: glina; izdelava: na vretenu; okras: bradavičke, vrezane linije, kanelure; barva: rjav premaz; otip: gladka; mere: r. pr. ustja 7,2 cm; lega: kv. 1,2; SE 9, pod tlakom SE 15; objekt: III; akc. št. KPM Sl. Gradec: 7.
5. Frg. zgor. dela lonca - ovratnikasto ustje; material: glina; izdelava: na vretenu; barva: rjava; otip: raskava; mere: r. pr. ustja 13,0 cm; lega: kv. 1,2; SE 9, pod tlakom SE 15; objekt: III; akc. št. KPM Sl. Gradec: 2.
6. Frg. krožnika; material: glina; izdelava: na vretenu; barva: rjav premaz; otip: gladka; mere: r. pr. ustja 19,6 cm; lega: kv. 1,2; SE 9, pod tlakom SE 15; objekt: III; akc. št. KPM Sl. Gradec: 9.
7. Frg. ustja z ostenjem lončka; material: glina; izdelava: na vretenu; okras: vert. žlebovi po ramenu; barva: črna; otip: raskava; primes: sljuda, kremen; mere: r. pr. ustja 10,4 cm; lega: kv. 1,2; SE 9, pod tlakom SE 15; objekt: III; akc. št. KPM Sl. Gradec: 1.
8. Frg. ustja z ostenjem lonca; material: glina; izdelava: na vretenu; barva: rjava; otip: gladka; primes: zdr.apnenec; mere: r. pr. ustja 24,4 cm; lega: kv. 1,2; SE 9, pod tlakom SE 15; objekt: III; akc. št. KPM Sl. Gradec: 6.
9. Frg. ostenja sklede; material: glina; izdelava: na vretenu; okras: kolešček; barva: črna; otip: gladka; mere: vel. frg. 3,5 x 3,0 cm; lega: kv. 1,2; SE 9, pod tlakom SE 15; objekt: III; akc. št. KPM Sl. Gradec: 8.
10. Noga trinožnika; material: glina; izdelava: na vretenu; okras: plitvo narebrena; barva: rjava; otip: gladka; mere: r. pr. dna 9,6 cm; lega: kv. 1,2; SE 9, pod tlakom SE 15; akc. št. KPM Sl. Gradec: 12.

### Tabela 3

1. Frg. prstanaste noge in dna sklede; material: TS; izdelava: kalup; barva: rdeča; otip: gladka; mere: r. pr. noge 8,4 cm; lega: kv. 2; SE 9; akc. št. KPM Sl. Gradec: 85.
2. Frg. ustja pokrova; material: glina; izdelava: na vretenu; okras: vbodi v vert. snopih; barva: siva; otip: gladka; primes: sljuda; mere: r. pr. ustja 8,8 cm; lega: kv. 2; SE 9; akc. št. KPM Sl. Gradec: 77.
3. Frg. okna; material: steklo; barva: zeleno; otip: gladka; mere: o. viš. 4,5 cm; lega: kv. 2; SE 9; akc. št. KPM Sl. Gradec: 76.
4. Frg. ustja čaše; material: steklo; barva: belo; mere: o. viš. 1,3 cm; lega: kv. 2; SE 9; akc. št. KPM Sl. Gradec: 75.
5. Frg. ostenja čaše z ovratnikastim ustjem; material: steklo; izdelava: okras: /; barva: zeleno; mere: vel. frg. 2,4 x 1,2 cm; lega: kv. 2; SE 9; akc. št. KPM Sl. Gradec: 74.

Tabela 4

1. Frg. ustja lončka; material: glina; izdelava: na vretenu; okras: hor. rebro na vratu; barva: rdeč premaz; otip: gladka; mere: r. pr. ustja 8,6 cm; lega: kv. 2; SE 9a; akc. št. KPM Sl. Gradec: 84.
2. Frg. ustja z ostenjem krožnika; material: glina; izdelava: na vretenu; barva: siva; otip: gladka; mere: r. pr. ustja 28,4 cm; lega: kv. 2; SE 9a; akc. št. KPM Sl. Gradec: 87.
3. Frg. ustja z ostenjem lončka; material: glina; izdelava: na vretenu; okras: plitvo hor. narebreno vrat; barva: rjava; otip: gladka; mere: r. pr. ustja 4,4 cm; lega: kv. 3; SE 29; akc. št. KPM Sl. Gradec: 78.
4. Frg. ustj az ostenjem trinožnika; material: glina; izdelava: na vretenu; okras: hor. kanelura na ramenu; barva: siva; otip: raskava; primes: sljuda; mere: r. pr. ustja 15,0 cm; lega: kv. 4; SE 29, opeke; akc. št. KPM Sl. Gradec: 82.
5. Frg. ustja z ostenjem lonca; material: glina; izdelava: na vretenu; okras: razčlenjeno ustje z odtisi; barva: rdeč premaz; otip: gladka; mere: r. pr. ustja 20,5 cm; lega: kv. 4; SE 29; akc. št. KPM Sl. Gradec: 95.
6. Zgor. del sklede; material: glina; izdelava: prostoročno; barva: črna; otip: gladka; primes: sljuda, zdr. apnenec; mere: r. pr. ustja 15,8 cm; lega: kv. 1,2; SE 8; akc. št. KPM Sl. Gradec: 88.
7. Frg. dna na nizki nogi in ostenja posode; material: glina; izdelava: na vretenu; barva: rjav premaz; otip: gladka; mere: r. pr. dna 4,6 cm; lega: kv. 2; SE 8; akc. št. KPM Sl. Gradec: 81.
8. Frg. dna z ostenjem posode; material: grafit; izdelava: prostoročno; barva: siva; otip: gladka; mere: o. viš. 2,4 cm; lega: kv. 2; SE 2; akc. št. KPM Sl. Gradec: 80.

Tabela 5

1. Frg. ramena sklede; material: grafit; izdelava: prostoročno; okras: vert. kanelure; barva: siva; otip: gladka; mere: vel. frg. 5,3 x 3,5 cm; lega: kv. 3; SE 16, 22; akc. št. KPM Sl. Gradec: 83.
2. Frg. ostenja posode; material: glina; izdelava: na vretenu; okras: hor. rebra; barva: rdeč premaz; otip: gladka; mere: vel. frg. 3,6 x 2,9 cm; lega: kv. 5; SE 24; akc. št. KPM Sl. Gradec: 96.
3. Frg. zgor. dela lonca; material: glina; izdelava: na vretenu; okras: razčlenjeno ustje z odtisi, valovnica; barva: siva; otip: raskava; primes: sljuda; mere: r. pr. ustja 12,4 cm; lega: kv. 2; SE 12, podiranje groblje; akc. št. KPM Sl. Gradec: 86.
4. Frg. ustja sklede; material: TS; izdelava: kalup; barva: rdeča; otip: gladka; mere: r. pr. ustja 18,3 cm; lega: kv. 2; SE 12, podiranje groblje; akc. št. KPM Sl. Gradec: 94.
5. Frg. ustja posodice; material: steklo; izdelava; mere: o. viš. 1,8 cm; lega: kv. 2; SE 12, podiranje groblje; akc. št. KPM Sl. Gradec: 79.

**Tabela 6**

1. Frg. izvihanega ustja lonca; material: glina; izdelava: na vretenu; barva: sivo rjava; otip: gladka; mere: r. pr. ustja 27,4 cm; lega: kv. 3; SE 22; akc. št. KPM Sl. Gradec: 91.
2. Frg. ustja z ostenjem lonca; material: glina; izdelava: na vretenu; barva: oker; otip: gladka; mere: r. pr. ustja 14,3 cm; lega: kv. 3; SE 22; akc. št. KPM Sl. Gradec: 93.
3. Frg. ustja z ostenjem lonca; material: glina; izdelava: na vretenu; barva: temno siva; otip: hrapava; primes: kremen, zdr. apnenec; mere: o. viš. 2,2 cm; lega: kv. 3; SE 22; akc. št. KPM Sl. Gradec: 92.
4. Frg. ustja dolija; material: grafit; izdelava: prostoročno; okras: hor. kanelure na ramenu; barva: siva; otip: gladka; mere: r. pr. ustja 21,0 cm; lega: kv. 1,2,3; SE 1,5,9; akc. št. KPM Sl. Gradec: 89.
5. Frg. ostenja posode tankih sten; material: glina; izdelava: na vretenu; okras: aplicirane lunice; barva: črna; otip: gladka; mere: vel. frg. 2,2 x 2,3 cm; lega: kv. 4; SE 1; akc. št. KPM Sl. Gradec: 105.
6. Frg. ustja z ostenjem sklede; material: glina; izdelava: na vretenu; barva: oranžna; otip: gladka; mere: r. pr. ustja 10,2 cm; lega: kv. 5; SE 1; akc. št. KPM Sl. Gradec: 90.
7. Frg. zgor. dela lonca; material: glina; izdelava: na vretenu; okras: hor. kanelure na ramenu; barva: rdeč premaz; otip: gladka; mere: r. pr. ustja 17,0 cm; lega: kv. 5; V od SE 19; objekt: I; akc. št. KPM Sl. Gradec: 109.
8. Frg. ostenja skodelice; material: steklo; izdelava: kalup; okras: vert. rebro; mere: vel. frg. 3,3 x 1,3 cm; lega: kv. 3; SE 16a; akc. št. KPM Sl. Gradec: 104.

**Tabela 7**

1. Frg. zgor. dela lonca; material: glina; izdelava: na vretenu; okras: metličast; barva: črna; otip: gladka; primes: zdr.apnenec; mere: r. pr. ustja 15,2 cm; lega: kv. 3; SE 16a; akc. št. KPM Sl. Gradec: 103.
2. Frg. zgor. dela lonca; material: glina; izdelava: na vretenu; okras: plitvo hor. narebreno rame; barva: rdeč premaz; otip: gladka; mere: r. pr. ustja 12,0 cm; lega: kv. 3; ruš. prof.; akc. št. KPM Sl. Gradec: 107.
3. Frg. ostenja posode; material: glina; izdelava: na vretenu; okras: valovnica; barva: rjava; otip: gladka; primes: porozna, kremen; mere: vel. frg. 3,9 x 4,1 cm; lega: kv. 3; ruš. prof.; akc. št. KPM Sl. Gradec: 106.
4. Frg. zgor. dela lonca; material: glina; izdelava: na vretenu; barva: svetlo siva; otip: hrapava; primes: zdr.apnenec; mere: r. pr. ustja 21,0 cm; lega: kv. 2; SE 31; akc. št. KPM Sl. Gradec: 108.

**Tabela 8**

1. Frg. zgor. dela sklede; material: TS; izdelava: kalup; okras: relief; barva: rdeča; otip: gladka; mere: r. pr. ustja 19,5 cm; lega: kv. 2; x = 5,45 m, y = -2,45 m; SE 5; objekt: S del II; akc. št. KPM Sl. Gradec: 99.

2. Frg. zgor. dela lonca; material: glina; izdelava: na vretenu; okras: hor. narebreno rame, bradavičke; barva: črna; otip: raskava; primes: sljuda, kremen; mere: r. pr. ustja 8,4 cm; lega: kv. 1; akc. št. KPM Sl. Gradec: 100.
3. Frg. ostenja ročajaste skodelice tankih sten; material: glina; izdelava: na vretenu; okras: vrez; barva: siva; otip: gladka; mere: r. pr. oboda 8,1 cm; lega: kv. 1; akc. št. KPM Sl. Gradec: 101.
4. Frg. ustja skodelice; material: imitacija TS; izdelava: na vretenu; okras: /; barva: oranžna; otip: gladka; mere: o. viš. 0,9 cm; lega: kv. 1; akc. št. KPM Sl. Gradec: 102.
5. Frg. ustja lonca; material: glina; izdelava: na vretenu; barva: rjava; otip: gladka; primes: porozna, zdr. apnenec; mere: r. pr. ustja 18,8 cm; lega: kv. 1,2; SE 15; akc. št. KPM Sl. Gradec: 10.
6. Frg. dna z ostenjem posode; material: glina; izdelava: na vretenu; barva: rjava; otip: hrapava; mere: r. pr. dna 6,9 cm; lega: kv. 1,2; SE 15; akc. št. KPM Sl. Gradec: 11.

### Novci

1. Gordianus III., An, 243-244, Rom, RIC 145, izrabljen; T.: 3,01g; mere: 20 x 22 mm; lega: kv. 5; SE 28; akc. št. KPM Sl. Gradec: 17.
2. Nedoločljiv, ožgan, zelo močno izrabljen; lega: kv. 1; profil SE 051, SE 002; objekt I; akc. št. KPM Sl. Gradec 15.
3. As, 1.-2.st., Rom, RIC ?, zelo močno izrabljen; T. 5,72g; lega: Kv. 1; profil vzhodni, SE 001; z = 411,41 m; akc. št. KPM Sl. Gradec 16.

### Seznam prilog

- foto 1 - pogled na izkopišče kv. 1, 2, 3 (foto: S. Žumer)  
 foto 2 - objekt III, tlak SE 015 (foto: S. Žumer)  
 foto 3 - ostanki hypokavsta (foto: S. Žumer)  
 toris 1 - kv. 1, 2, 3 z vrisanimi temelji objektov (risala: D. Črešnar)

### Literatura

1. S. Djura Jelenko, Zbirka rimskih novcev in arheološka korespondenca iz arhivskega gradiva Sokličeve zbirke, Koroški zbornik 2, 1997.
2. S. Djura Jelenko, Novosti iz Colatia, Koroški zbornik 2, 1997.
3. S. Djura Jelenko, Varstvo spomenikov, 37 - poročila, 1998.
4. S. Djura Jelenko, Arheologija koroške krajine, Colatio 90 - let, 1999.
5. V. Koprivnik, Antična keramika iz Slovenskih gor, Objave 1, 1995.
6. S. Pahič, Arheološka najdišča Slovenije, 1975.
7. S. Pahič, Prvi podatki o grobi hišni lončenini z Brinjeve gore, Arheološki vestnik 31, 1980.
8. M. Strmčnik Gulič, Antično grobišče v Starem trgu pri Slovenj Gradcu, Arheološki vestnik XXXII, 1981.
9. M. Strmčnik Gulič, Najnovejši podatki iz Starega trga pri Slovenj Gradcu, Arheološki vestnik XXXV, 1984.

10. M. Strmčnik Gulič, Doneski k arheološki podobi slovenjgraškega okoliša, Slovenj Gradec in Mislinjska dolina I, 1995.
11. Tušek, Arheološka zaščitna izkopavanja pri Koštomaju na Hajdini, Ptujski zbornik VI, 1996.



foto 1



foto 2



foto 3

COLATIO 1999  
FLORIS 1

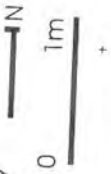

Kv. 1

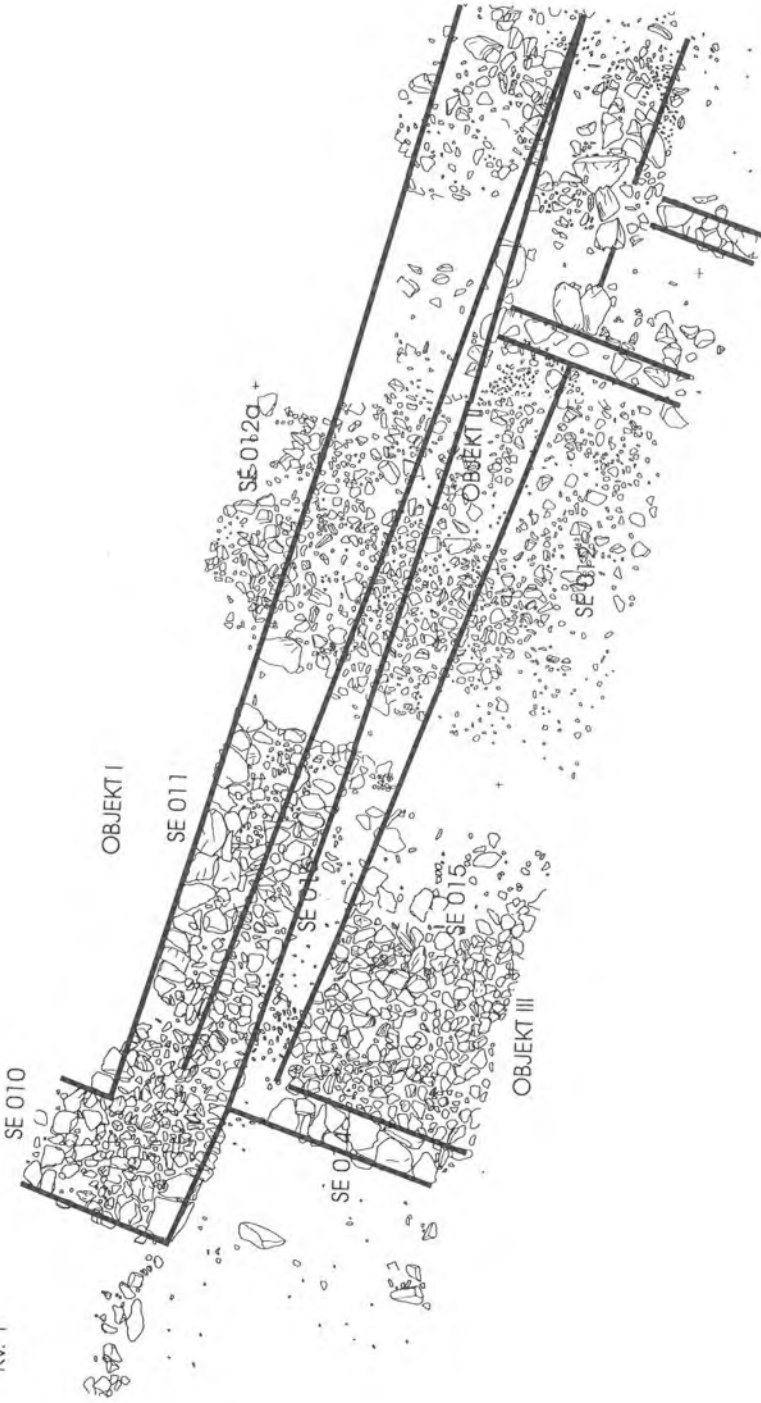

SE 009, pod tlakom SE 015

T.1

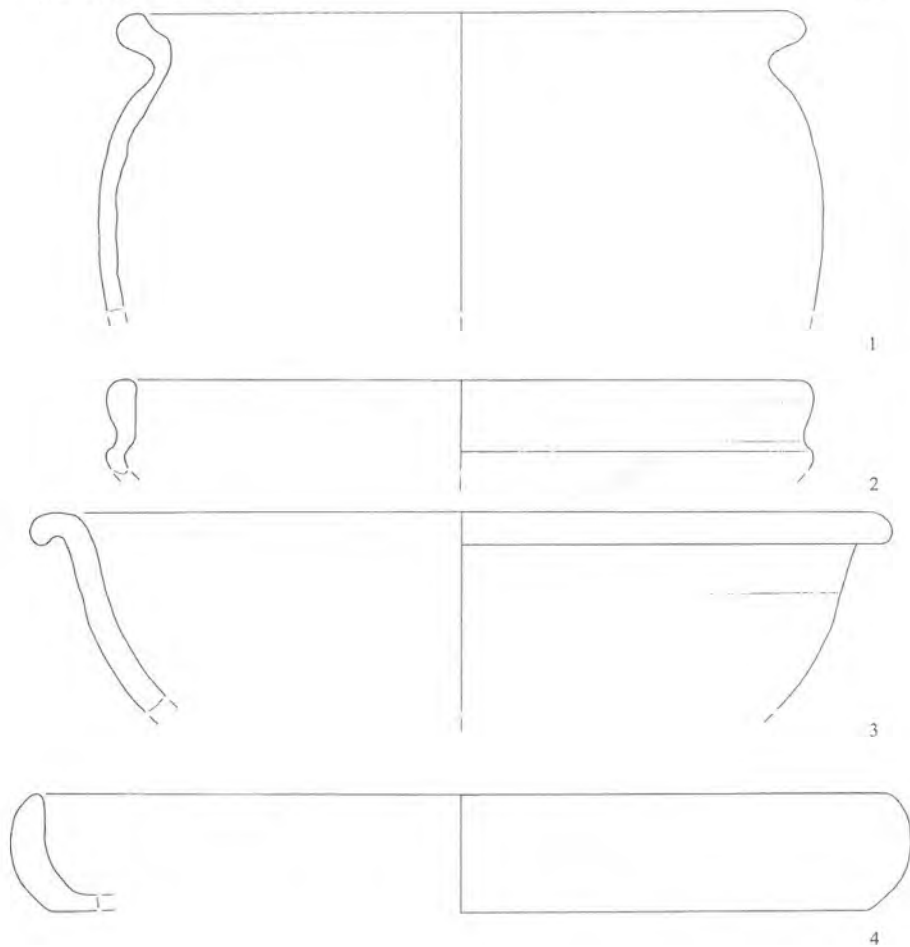

Colatio '99, vse keramika, M 1:2

SE 009, pod tlakom SE 015

T.2

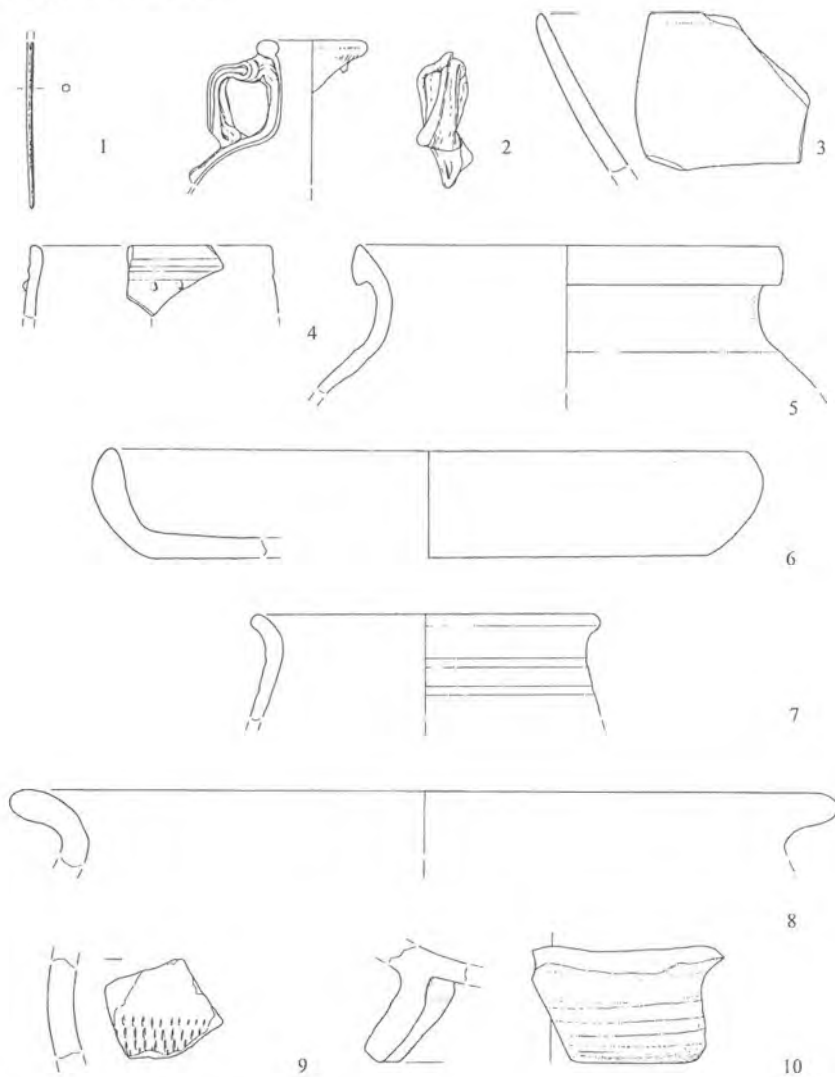

Colatio '99 , 1 kost, 2 steklo, 3-10 keramika, M 1:2

SE 009

T.3



1

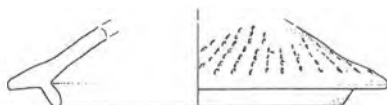

2

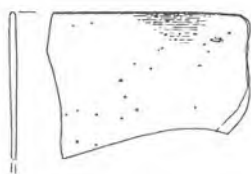

3



4



5

Colatio '99 , 1,2 keramika 3-5 steklo, M 1:2

ŠE NEKAJ DROBCRV IZ ŽIVLJENJA V PRVIH STOLETJIH NA NAŠIH TLEH

SE 009a

T.4

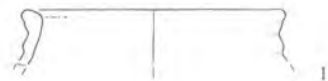

SE 029

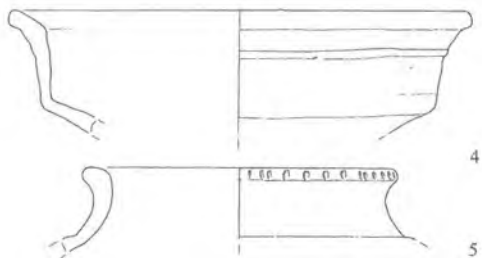
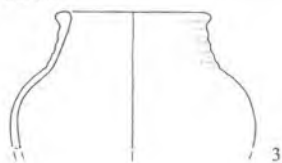

SE 008

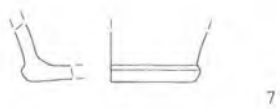
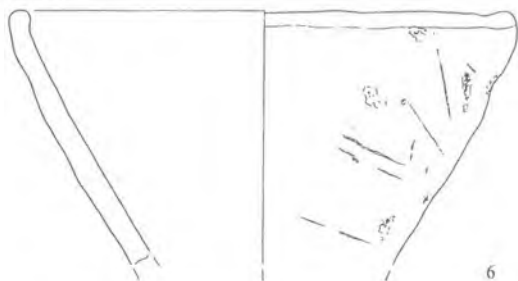

SE 002



Colatio '99, vse keramika, M 1:2

SE 016 in 022

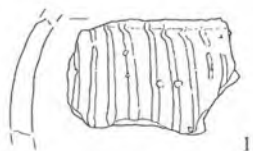

SE 024

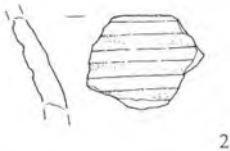

T.5

SE 012

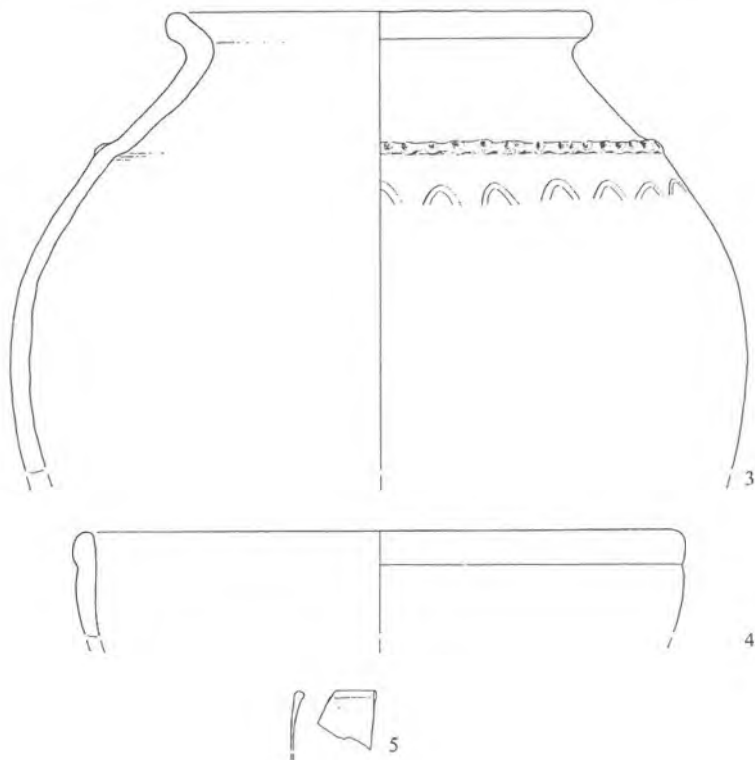

Colatio '99 , 1-4 keramika, 5 steklo, M 1:2

ŠE NEKAJ DROBCEV IZ ŽIVLJENJA V PRVIH STOLETJIH NA NAŠIH TLEH

SE 022

T.6

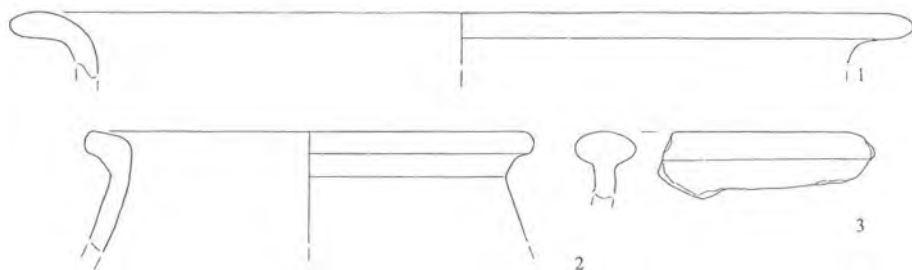

SE 001, 005, 009

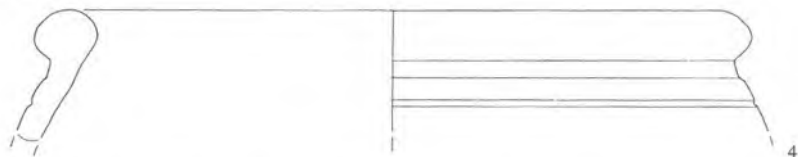

SE 001



SE 019

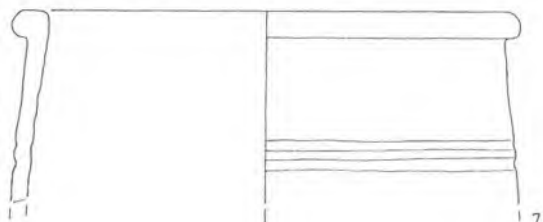

SE 016



Colatio '99 ,1-7 keramika, 8 steklo, M 1:2

SE 016a

T.7

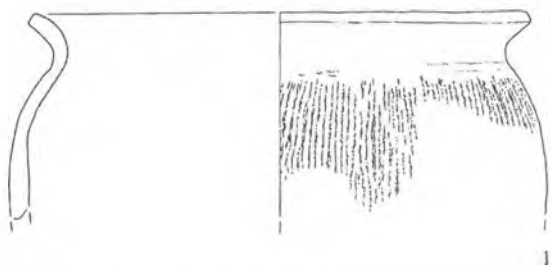

Ruš. Prof.

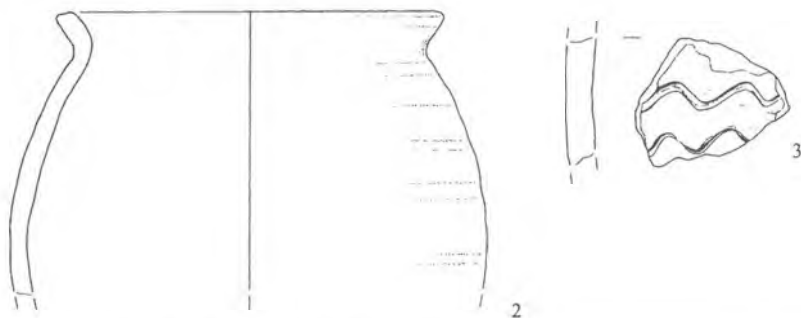

SE 031

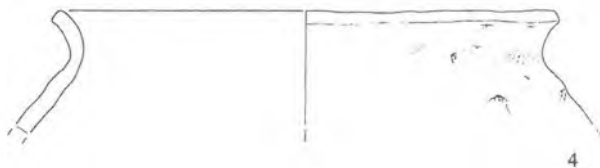

Colatio '99 ,vse keramika, M 1:2

SE 005

T.8

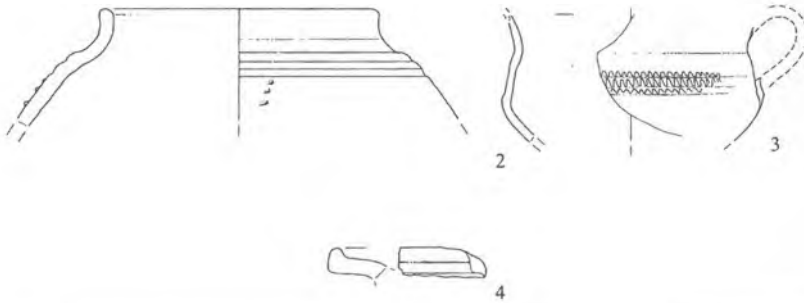
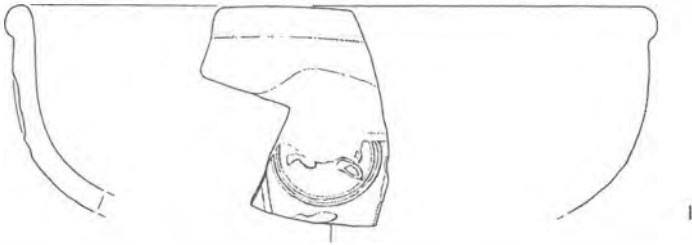

SE 015

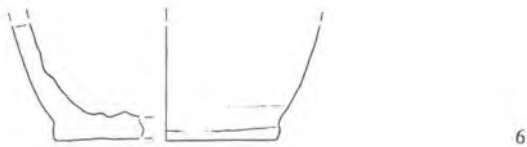
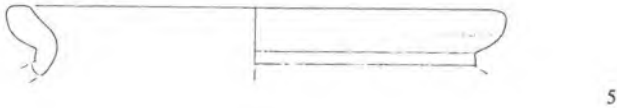

Colatio '99, vse keramika, M 1:2

Marijan Gerdej

## POPIS ARHIVSKEGA GRADIVA ŽUPNIJ SV. DANIJELA V ŠENTANELU IN SV. URHA NA STROJNI V ŽUPNIJSKEM URADU V ŠENTANELU

### 1. Uvod

Urejevanja arhiva v župnišču Šentanel sem se lotil v začetku meseca majnika 2000. Izpolniti sem želel obljubo, ki sem jo pred leti dal župniku Alojziju Božanku, da bom uredil arhiv župnišča v Šentanelu, pa nekako do sedaj nisem prišel do izvršitve obljube. Med tem časom je Božank umrl in dnevi so tekli naprej.

Leta 1998 je prišel v Šentanel novi župnik, g. Zoran Koren. Kmalu po spoznanju z njim, sem mu omenil, da sem prejšnjemu župniku obljubil, da bi uredil župnijski arhiv. To delo sem lahko pričel letos, ko sem imel še na razpolago lanski letni dopust in sem ga moral izkoristiti do konca polletja. Dela sem se lotil v začetku maja in ga v nekaj dneh končal. Pri urejevanju mi je pomagal g. Anton Štern, p.d. Šoštarjev Toni, zato je bilo delo hitreje opravljeno.

Arhivsko gradivo, ki se je nahajalo v omenjeni omari, je vsebovalo dokumente za obe fari, t.j. za župnijo sv. Danijela v Šentanelu in za župnijo sv. Urha na Strojni. Leta 1883 je umrl strojniki župnik Janez Cocel in od takrat se obe župniji upravljata iz Šentanela. Na ta način je razumljivo, da se je gradivo združilo in hranilo v Šentanelu.

Gradivo je bilo zloženo v omari in je bilo med seboj pomešano, saj je bilo zavito v posamezne snopiče, ki pa so jih različni obiskovalci odvijali in potem odložili drugam. Za urejanje ni bilo na razpolago zadosti prostora, saj se je gradivo nosilo iz prvega nadstropja v pritličje (v pevsko sobo in veroučilnico), kjer pa ni moglo biti razloženo dalj časa. Poleg arhivskega gradiva je bilo v omari še nekaj nearhivskih stvari, nekaj dokumentacije je bilo potrebno očistiti itd.

Pri popisu sem tudi želel upoštevati načelo nedeljivosti, ki pravi, da ne smemo spreminjati vrstnega reda najdenega gradiva, čeprav o prvotnem stanju nimamo pojma. Tako je lahko gradivo iz prejšnjega stoletja v škatli, ki vsebuje pretežno novejšo gradivo (npr. v škatli št. 8 se nahaja spis iz leta 1770 in 1779, ker se je med gradivom našel šele takrat, ko je bilo sedem škatel že polnih). Morda bo takšen način koga motil, predvsem tiste, ki so navajeni, da si gradivo sledi od najstarejšega do najnovejšega po vrstnem redu. Menim pa, da to ne bo moteče, saj se pri seznamu gradiva moremo orientirati in zeleno gradivo, ki nas zanima, kljub vsemu poiskati.

Ker so v župniji Šentanel delovali nekateri znani duhovniki (npr. Fr. Ks. Meško), sem pri gradivu to posebej označil, da bo ob morebitni razstavi lažje najti zeleno gradivo. Ponekod sem navedel tudi okoliške duhovnike (npr. Ludvika Viternika iz Javorja ali Antona Vogrinca iz Libelič). Prav tako sem posebej označil dopise škofa Antona Martina Slomška, ki je pisal v Šentanel iz Št. Andraža.

Popis ni napravljen detaljno, da bi podrobno opisal vsak dokument, ampak je arhivsko okvirno popisano. Podana je predvsem vsebina posamezne škatle, kjer pa je poudarjen posamezen pomembnejši dogodek ali dokument. Na ta način ne bo težko najti gradivo in tudi preveč časa ne bo potrebno za iskanje uporabiti. Pri ženitnih spisih bi morda kazalo naštetih vse "prizadete", vendar bi to zahtevalo veliko več dela. To bi

bilo zanimivo morda tudi za poročila o smrti, kajti to so viri za sociološke in druge raziskave. Gradivo torej kliče po podrobnejšem popisu, kar pa prepuščam drugim.

Toda pri tem popisovanju se mi je zdelo najbolj pomembno to, da sem z opisom opozoril na dogodke in dokumentacijo, da bi že iz tega grobega popisa mogli vedeti, kaj vse se v fondu župnije Šentanel hrani. Nedvomno bo s tem seznamom gradivo, ki je doslej "mrtvo" in pomešano ležalo v omari, prišlo v javnost, saj ga doslej ni bilo možno uporabljati, kajti večkrat ni bilo možno najti ne prvih dokumentov o ustanovitvi župnije, ne o nekaterih mejnikih in pomembnejših dogodkih itd., sedaj pa je to možno.

Po drugi strani pa se zavedam, da bo moral kdo za mano prijeti za vsak dokument, ga popisati in morda podrobneje predstaviti javnosti, zato menim, da bo kdaj v prihodnosti prišlo do podrobnejšega popisa. Sam sem med dokumentacijo našel nekaj urbarialnih stvari, predvsem iz leta 1761 in 1963 (popis prebivalstva in seznam imetnikov cerkvenih stolov), ki je za lokalno zgodovino pomembno in bom pripravil za objavo.

Na splošno lahko rečem, da, kolikor poznam urejenost dokumentacije, ki se nahaja v župnijskih fondih, spada fond župnije Šentanel med tiste župnije, ki imajo svoje gradivo popisano med prvimi. Med te spadajo predvsem župnije na Štajerskem (nekako do Šmartnega in Slovenj Gradca), kar je popisal arhivist in akademik dr. Jože Mlinarič, potem ko je bilo gradivo pripeljana iz Avstrije nazaj v Slovenijo in njegovem popisu in pregledu leta 1996 vrnjeno na pobudo in predlog dr. Petra Pavla Klasinca Škofijskemu arhivu v Mariboru, kjer se sedaj nahaja. Gradivo župnij Mežiške doline pa med drugo svetovno vojno ni bilo "preselejeno" oz. odpeljano v Avstrijo, kakor se je to zgodilo z gradivom štajerskih župnij, temveč je ostalo v vsaki župniji Mežiške doline.

Ob koncu tega popisa naj si zaželim, da bi gradivo fonda Šentanelške župnije moglo koristiti tako tistim, ki iščejo pomembnejše dogodke v svoji lokalni zgodovini, kakor onim, ki si s pomočjo dokumentacije širijo obzorje o lokalnih dogodkih in na podlagi njih razumejo preteklost, sedanost in morda tudi prihodnost. Naj tudi ta opis dokumentov služi vedno boljšemu poznavanju krajevne zgodovine.

## 2. Popis arhivskega gradiva <sup>1</sup>

### ŠKATLA <sup>12</sup>

- 1.1. Urbarialni zvezek "1827".
- 1.2. Urbarialni zvezek (Gemeinde St. Daniel) "1838"- "1841".
- 1.3. Urbarialni zvezek "1851"- "1852".

<sup>1</sup> S škatlo 27 se končuje popis gradiva. Gradivo župnije Šentanel obsega 27 škatel arhivskega gradiva od "1652" do "1998" in devet škatel tiskov, t.j. skupaj 36 škatel. To so predvsem sporočila, obvestila in okrožnice krških škofov in njihove škofije (Verordnungsblatt Diöcese Gurk, Kircherliches Verordnungsblatt, od tega je nekaj okrožnic v slovenščini), nekaj pa tudi od lavantinske škofije (oglasnik Lavantinske škofije "1926-1937"). Sporočila krške škofije segajo v leto "1840-1850" in do konca prve svetovne vojne ("1918"). Tiski so le deloma razvrščeni po letnicah, škatle pa niso označene z zapovrstnimi številkami, ker strogo vzeto ne spadajo h gradivu, ki je nastalo v šentanelski župniji.

<sup>2</sup> Gradivo je odloženo po sprejetem principu, kakor ga poznamo v Pokrajinskem arhivu v Maribor. Škatle so oštevilčene ena za drugo z arabskimi številkami. V škatlah pa je odloženo gradivo, ki se nahaja v srajčkah, ki so oštevilčene po vrsti tako, da je najnižja številka na dnu škatle, najvišja pa na vrhu. Gradiva v eni srajčki je običajno več, ker se nanaša na določeni predmet, lahko pa je kdaj tudi posamezen dokument, če je posebej izpostavljen, da ga je pri iskanju lažje najti.

- 1.4. Katastrski izvlečki (cerkev sv. Daniel), "1817", "1835", "1865".
- 1.5. Inventarji "1829", "1837", "1839", "1855".
- 1.6. Zapisnik zaslužkov organista in mežnarja v Šent Danielu "1884"- "1895".
- 1.7. Korespondenca "1866"- "1878".
- 1.8. Katastrski izvlečki Strojna (mežnarija) "1817", "1868".
- 1.9. Ženitni spisi (potrdila): Franc Skuk, Mihael Harnold-Kos, Blaž Kovač (krstno potrdilo), Pavel Petrač Dvornik in Katarina Rožej ("1853").
- 1.10. Potrdila o smrti "1876"- "1877".
- 1.11. Korespondenca "1832", "1835", "1855", "1865", "1872".
- 1.12. Gospodarski rezultati "1854". Dopisi Franca Črepinška "1876". Ogledni listi "1878". Dopisi župnije in občine Prevalje "1876", občine Pliberk in Št. Daniel "1852", Velikovec "1862".
- 1.13. Priporočilno pismo krškega ordinariata "1876" in žpk. Mihaela Plahute<sup>3</sup> v Št. Danielu "1863".
- 1.14. Potrdila o smrti (Strojna) "1895".
- 1.15. Ženitni spisi, potrdila o krstu, naznanitve porok "1818", "1819", "1852", "1857".
- 1.16. Pastirski list ob mrtvaškem odru cesarja Franca Jožefa I (Leo kardinal pl. Skrbensky). Mojim narodom (Karol). Dnevi darovanja (Opfertage) od 4. do 8. oktobra "1916".
- 1.17. Inventarji, fasije "1861", "1902". Fr. Ks. Meško.
- 1.18. Zapisnik hišnih davkov "1836", "1846".
- 1.19. Zapisnik izpraševanja ženinov in nevest ("1901") Fr. Ks. Meško.
- 1.20. Dopisi občine Prevalje in Libuče "1844", "1855". Dopisi Valentinu Matevžicu, žpk. v St. Danielu "1882". Mihael Plahuta, župnik v Šentanelu "1872", Ignac Götzl, žpk. "1862". Dopisi krškega ordinariata v Celovcu "1882".
- 1.21. Dopisi krškega ordinariata "1876". Finančni izpisi (Sv. Urh, sv. Daniel) "1907".
- 1.22. Pozivi, razglasi, dopisi župnijskim uradom "1913"- "1915".
- 1.23. Dopis dekanijskega urada Pliberk župnijskemu uradu v Strojni (v slovenščini) "1914". Dopis krškemu ordinariatu "1909". Oklici zaročencev "1913". Sporočila o smrti (Strojna) "1909".
- 1.24. Fasijski listi "1899", "1906"- "1907". Fr. Ks. Meško.
- 1.25. Obligacijski spis – Gregor Gutovnik (?), "1652".

<sup>3</sup> DUŠNI PASTIRJE: VIKARJI IN ŽUPNIJSKI UPRAVITELJI V ŽUPNIJI ŠENTANEL, 1755 - 2000: Matevž JUSTIN 1755-1761, Janez Gregor MOLLE 1761-1768, Anton Jožef TÖSHIG 1768-1782, Simon SCIIK 1782-1801, Filip MATELIČ 1801-1802, Andrej ČOP 1802-1807, Lovrenc MERTLIČ 1807-1816, Filip Jakob GNEZDA 1816-1823, Andrej PAGON 1823-1826, Jožef PATERNUŠ 1826-1833, Janez SPERKULE 1833-1834, Simon KRAMER 1834-1852, Ignac GÖTZL 1852-1863, Mihael PLAHUTA 1863-1873, Jožef ŠKERBINC 1873-1882, Valentin MATEVŽIC 1882-1884, Jožef RAKEB 1884-1895, Jakob KINDLMAN 1895-1901, Franc Ks. MEŠKO 1.5.1901-29.8.1906, Anton TEUL 1906-1907, Ivan SERAJNIK 1907- 1911, Franc BOŽIČ 1911-1930, Miloš ČARF apr.-sept. 1930, Ivan KUPČIČ 1930-1937, Anton RATAJ 1937-1979 (od 1941 do 1947 Valentin STÜCKLER), Alojzij BOŽANK 1979-1998, Zoran KOREN 1998-.

## ŠKATLA 2

- 2.1. Ženitni dopisi: Jožef Piko, Marija Knez, žpk. Jožef Rakeb, "1893", Valentin Potočnik, Helena Novak, "1894", Urh Buhvald, Urška Smrečnik "1911".
- 2.2. Dopisi krškega škofijskega ordinariata žpk. Jožefu Škerbincu, "1874", "1975".
- 2.3. Testament Marija Janž, "1882". Ženitni zapisniki: Jožef Šurnik, Neža Valentar, 1895. Franc Vauh, Marija Kramolc, "1887".
- 2.4. Korespondenca ("1848", "1857", "1861", "1880").
- 2.5. Rojstni in krstni listi: Matej Valentar "1895", Gabrijel Ovčjak "1905", Marija Berneker "1883", Tomaž Močivnik "1902", Jožef Skuk "1846", Lovrenc Pistotnik "1873", Andrej Neureiter "1882" - podpis Fr. Ks. Meška.
- 2.6. Pismo krškega škofa Valentina ob posvetitvi cerkve sv. Danijela, 2. oktober "1865". Poročilo o gradnji cerkve "1864".
- 2.7. Korespondenca "1870".
- 2.8. Inventar "1826".
- 2.9. Dopis žpk Mihaelu Plahuti "1865".
- 2.10. Anton Žvab, sporočilo o poroki "1904" (žpk Fr. Ks. Meško). Mrtvo-ogledni listi (podpisi Štefana Kramolca).
- 2.11. Fasije "1823", "1830".
- 2.12. Korespondenca: "1802", "1832", "1844", "1858".
- 2.13. Dopisi žpk Jakoba Kindlmana krškemu ordinariatu, "1896".
- 2.14. Korespondenca "1886".
- 2.15. Korespondenca "1804", "1831", "1852", "1865".
- 2.16. Dve pismi lavantinskega ordinariata iz Št. Andraža s podpisom A. M. Slomška, 4. februar in 22. julij "1857".
- 2.17. Korespondenca "1820"- "1830".
- 2.18. Zapisniki izpraševanja ženina in neveste "1902", "1905" (žpk. Fr. Ks. Meško). Rojstni in krstni list Franc Kotnik, "1905" (žpk. Anton Vogrinec); Marija Ježovnik "1894" (žpk. Ludvik Viternik).
- 2.19. Krstni in poročni listi "1842", "1842".
- 2.20. Poročne listine "1904"- "1920".
- 2.21. Poročne listine "1907"- "1908".
- 2.22. Legatni spisi: Uršula Mak, "1908", Neža Kramolc "1907" in Danijela Marin "1904".

## ŠKATLA 3

- 3.1. Poročne listine "1924"- "1930".
- 3.2. Naznanila o smrti, "1896", "1898", "1902".
- 3.3. Dopisi krajevnega urada Velikovec "1912", "1915".
- 3.4. Korespondenca "1827", "1866", "1883", "1884". Dopis žpk. v Št. Danijelu Simona Kramerja "1839". Prepis pisem žpk. Jožefa Rakeba "1893".
- 3.5. Korespondenca "1845", "1863", "1869".
- 3.6. Dopisi škofa A. M. Slomška žpk. Simonu Kramerju: 14. januar "1852", 19. februar "1853" in 17. april "1853".

- 3.7. Popravilo glavnega oltarja sv. Urha v Strojni "1909".
- 3.8. Zapis novega žpk. Jožefa Paternuša 18. decembra "1826".
- 3.9. Korespondenca "1830", "1853", "1867", "1868". Dopis žpk. Ignaca Götzla "1852", "1860".
- 3.10. Korespondenca "1897".
- 3.11. Poročila o smrti "1904".
- 3.12. Zapisi pridig "1858-1869", žpk. Jožef Rakeb.
- 3.13. Naznanila porok "1863"-1920".
- 3.14. Korespondenca žpk. Jožefu Skrbincu "1875". Sezname kmetov v Strojni "1852". Dopisi krškega ordinariata "1860". Dopisi žpk. Ignaca Götzla "1855".
- 3.15. Ženitni zapisniki "1867"-1887".
- 3.16. Fasije "1819", "1824", "1861", "1875", "1896", "1902" (Fr. Ks. Meško), "1920".

## ŠKATLA 4

- 4.1. Pregled prispevkov hiše božje Št. Daniel "1773"-1780" (manjkajo "1776", "1778", "1779").<sup>4</sup>
- 4.2. Kurende "1844".
- 4.3. Sezname kmetov na Selah "1889".
- 4.4. Pregledi gospodarstva, fasije "1839", "1847", "1854".
- 4.5. Računi o gospodarstvu "1839", "1841", "1852", "1858", "1868", "1882".
- 4.6. Zavarovalna polica Riunione Adriatica di Sicurit  in Triest "1876".
- 4.7. Računi o gospodarstvu "1890"-1920".
- 4.8. Delovodnik "1879".
- 4.9. Delovodnik "1892"-1907".
- 4.10. Delovodnik "1865"-1867".
- 4.11. Delovodnik "1861"-1878".
- 4.12. Ženitni zapisniki "1918", "1932"-1941".
- 4.13. Cerkveni inventar Strojna "1915", Šentanel "1947".
- 4.14. Poimenski seznam (brez letnice).
- 4.15. Prijavni in pregledni list za proizvodnjo žganja "1926".
- 4.16. Seznam oddaje lesa (brez letnice).
- 4.17. Nadarbinski inventar župnijske cerkve v Št. Danijelu nad Prevaljami "1932". Posestni list "1949". Situacijski načrti k.o. Št. Danijel, k.o. Strojna (verjetno v času 2. svetovne vojne). Zemljiškoknjižni izpisek "1932".
- 4.18. Pregled posestev po hišah (Strojna, Šentanel) "1917". Plakat gorenjske narodne noše.
- 4.19. Notni zapisi: koral. Prefatio sv. Jožefa "1922". Prefacio: Božič, sv. Trije Kralji, Velika noč, "1921".

## ŠKATLA 5

- 5.1. Župnijski inventar "1759". Gradbeni zapisniki "1828".

---

<sup>4</sup> Najdene in dodane so nekatere nove iz istega obdobja.

- 5.2. Pogodba o gozdu: Jožef Jedlovčnik, Jožef Rakeb "1892"- "1900".
- 5.3. Pogodba o zamenjavi poslopij za mežnarijo v Strojni "1907"- "1910" (žpk Ivan Serajnik). Načrt mežnarije v Strojni "1887".
- 5.4. Korespondenca "1894".
- 5.5. Dopisi žpk. Mihaelu Plahuti "1865". Zapisi poučevanja verouka "1872" - "1897" (žpk. Mihael Plahuta).
- 5.6. Računi "1826"- "1869". (Imena župnikov: Andrej Pagon "1826", Jožef Paternuš "1826"- "1833", Simon Kramer "1834"- "1852", Ignac Götzl "1852" - "1863", Mihael Plahuta "1863")<sup>5</sup>.
- 5.7. Korespondenca "1862", "1966", "1869", "1889" (Jožef Škerbinc), "1890", "1891", "1895" (Jožef Šumnik).
- 5.8. Ženitni zapisniki "1889" - "1910".
- 5.9. Korespondenca (ciklostil) "1910".
- 5.10. Popravilo cerkve v Strojni "1910".
- 5.11. Seznam darovalcev za glavni oltar in računi "1898"- "1905".
- 5.12. Dopis okrožnega urada Celovec "1807".
- 5.13. Potrdilo in seznam ustanov "1851".
- 5.14. Korespondenca "1828", "1848", "1880".
- 5.15. Korespondenca "1832", "1869".
- 5.16. Dokumentacija o gradnji cerkve "1865"- "1872". Sezname darovalcev in dolžnikov "1872".
- 5.17. Legatni spis Daniel Ranc "1904".
- 5.18. Korespondenca "1910" - "1916".
- 5.19. Ciklostilna obvestila "1908" - "1910".
- 5.20. Seznam obhajil in birmancev v Strojni "1899".
- 5.21. Korespondenca "1847", "1855", "1857".
- 5.22. Vojaški list Matevž Vute "1819".
- 5.23. Korespondenca "1874", "1876" in "1877".
- 5.24. Korespondenca "1880".
- 5.25. Zapisnik o birmah v Strojni "1894"- "1924".
- 5.26. Korespondenca "1907"- "1910".
- 5.27. Korespondenca "1866"- "1893".
- 5.28. Prepis dopisov "1887".
- 5.29. Korespondenca "1853".
- 5.30. Korespondenca "1910"- "1912".

## ŠKATLA 6

- 6.1. Vojni dopisi župnijskim uradom "1914"- "1918".
- 6.2. Korespondenca Böhmische Union Bank "1917"- "1918".
- 6.3. Vojni dopisi "1915"- "1920".
- 6.4. Okrožnice in dopisi "1919".
- 6.5. Okrožnice in dopisi "1920"- "1921".
- 6.6. Tiskovine, korespondenca, razpisi "1919". Vojni tiski in razpisi "1915"- "1919".

<sup>5</sup> Glej op. 2

## ŠKATLA 7

- 7.1. Cerkveni računi Šentanel, Strojna "1886"- "1917".
- 7.2. Fasije, računi, potrdila, zapisniki "1808", "1826", "1852", "1882".
- 7.3. Inventarji, izračuni interkalarnih obresti, fasije "1829", "1861".
- 7.4. Cerkveni računi, fasije "1901", "1902".
- 7.5. Cerkveni računi "1865". Inventar "1894".
- 7.6. Cerkveni računi "1911"- "1912".
- 7.7. Interkalarni računi "1926".
- 7.8. Cerkveni računi "1868", "1870".
- 7.9. Cerkveni računi "1879"- "1882".
- 7.10. Cerkveni računi "1925"- "1926".
- 7.11. Računi Šentanel, Strojna "1924"- "1933".

## ŠKATLA 8

- 8.1. Spis o "*komunikaciji*" (?) "1770".
- 8.2. Cerkveni Računi "1824"- "1863".
- 8.3. Zapisniki, cerkveni računi "1869", "1875", "1879".
- 8.4. Ženitni spisi "1862"- "1870".
- 8.5. Ženitni spisi "1837", "1841"- "1859".
- 8.6. Ženitni spisi "1871"- "1876".
- 8.7. Oklicni spisi, krstna potrdila "1839"- "1840".
- 8.8. Podoba sv. Jožefa. Oskrbeli leta "1876" mladeniči in neoženjeni moški (seznam).
- 8.9. Nabava božjega groba "1874". Seznam darovalcev za božji grob "1874"- "1875".
- 8.10. Dopisi žpk. Jožefu Škerbincu "1876".
- 8.11. Izvleček štetja hiše božje v Šentanelu nad Pliberkom "1779".
- 8.12. Mrtvo-ogledni listi "1906", "1908", "1929", "1936".
- 8.13. Dopisnici in pisma dekanata v Pliberku "1898".
- 8.14. Mrtvo-ogledni listi "1882"- "1883".
- 8.15. Dopisnica in rojstni list Janez Pernjak (žpk. Anton Vogrinec "1930").
- 8.16. Zapis Antona Vogrinca "1907", "1917". Dopis dekanata v Pliberku "1912".
- 8.17. Ciklostilni dopisi raznih uradov župnijskim uradom "1912"- "1917".

## ŠKATLA 9

- 9.1. Ustanovni seznam "1825"- "1826". Izpis "1836".
- 9.2. Zapisnik davka po hišah "1847".
- 9.3. Izpisi, potrdila "1801"- "1817".
- 9.4. Krstni listi, oklicni listi, sporočila o poroki "1835"- "1862".
- 9.5. Krstni listi, oklicni listi "1833", "1855".
- 9.6. Oklicni listi "1873"- "1881" (Štefan Kramolc, Kramoljec).
- 9.7. Oklici "1926"- "1928".

- 9.8. Računi. Dopisi žpk. Jožefa Rakeba s krajema Šentanel in Sele (Zell) "1868"-  
"1890".
- 9.9. Zapisniki izpraševanja ženinov in nevest (vmes rkp. Anton Vogrinec, Libelič) "1919"-  
"1924".
- 9.10. Mrliško ogledni listi "1920"-  
"1928".
- 9.11. Mrliško ogledni listi "1909"-  
"1919".
- 9.12. Korespondenca "1900".
- 9.13. Oklicni listi "1866"-  
"1867".
- 9.14. Korespondenca "1893".
- 9.15. Mrliško ogledni listi Strojna "1912"-  
"1925".

## ŠKATLA 10

- 10.1. Kolavdacijski zapisnik "1865". Računi "1863".
- 10.2. Računi in dopisi "1875"-  
"1877".
- 10.3. Dopisi pliberskega dekanata "1896".
- 10.4. Legatni spisi in testamenti: Danijel Podgornik "1885-1894". Elizabeta Tratnik "1885". Neža Šumnik "1888", Elizabeta Tomaž "1890". Daniel Marin vulgo Pikalo "1877". Primož Kert "1886". Primož Buhvald vulgo Vodihar "1887". Johan Harnold "1870". Mojca Kajžer "1877". Matija Kos vulgo Piečar "1881". Testament (v slovenščini!) Katarina Šefer vulgo Blek "1872". Pogodba (v slovenščini!) cerkveno predstojništvo Št. Daniel in Franc Črepinšek vulgo Pečnik o travniku "1877". Testament Marija Ranc "1878". Neža Pačnik "1880". Aleš Novak "1873".
- 10.5. Zapisnik žpk. Simona Kramerja "1834". Razglas deželne komisije za odvezo zemljišč "1850".
- 10.6. Fasije "1872", "1876", "1895" (Strojna).
- 10.7. Cerkveni računi Strojna "1899"-  
"1902" (žpk. Fr. Ks. Meško "1929").
- 10.8. Zapisnik ženitnega izpraševanja Anton Buhvald, Matija Lipovnik "1920".
- 10.9. Mrliško ogledni listi "1898", "1917".
- 10.10. Popis darovalcev za popravo župnišča "1893".
- 10.11. Posesni listi, inventarne knjige "1915".
- 10.12. Dopisi županstva v Šentanelu "1912".
- 10.13. Ženitni zapisniki "1913"-  
"1919" (žpk. Anton Vogrinec).
- 10.14. Dopisi dekanijskega urada Pliberk "1892". Licitacijski zapisnik "1917".
- 10.15. Tiskovina vprašanj "Za Slomškovo beatifikacijo", Maribor "1926" (dva izvoda).
- 10.16. Cerkveni računi "1894"-  
"1898". "1916"-  
"1926".
- 10.17. Dražbeni spisi občine Šentanel "1907".
- 10.18. Korespondenca "1887"-  
"1910".
- 10.19. Fasije, računi "1864"-  
"1935".

## ŠKATLA 11

- 11.1. Urbar cerkve sv. Danijela, spisan po Andreju Leviču (Leuitsh) iz Pliberka, "1643".
- 11.2. Seznam prebivalcev - sobratov in sosester - v Šentanelu nad Pliberkom, "1763".
- 11.3. Urbar "1763".
- 11.4. Urbar cerkve sv. Urha v Strojni, "1826".
- 11.5. Indeks k mrliški knjigi Strojna, "1858".
- 11.6. Indeks h knjigi rojstev Strojna "1832".
- 11.7. Indeks h knjigi umrlih "1832".
- 11.8. Računska knjiga Strojna "1879"- "1934".
- 11.9. Oznanična knjiga "1857" (Mihael Plahuta "1863"- "1873". Davčne knjige "1829", "1845", "1846".

## ŠKATLA 12

- 12.1. Matična knjiga sv. Urha v Strojni: Strojna in Gradiče, "1841"- "1847".
- 12.2. Indeks h rojstni knjigi Št. Danijel, "1868"- "1920".
- 12.3. Delovodnik "1889"- "1899".
- 12.4. Matična knjiga Strojna "1813"- "1884".
- 12.5. Matična knjiga sv. Danijel, "1856"- "1934".
- 12.6. Matična knjiga Strojna "1852".
- 12.7. Matična knjiga Strojna, in deloma za Gradiče /sedaj Avstrija/, "1936".

## ŠKATLA 13

- 13.1. Naslovi in evidenca pridig pri sv. Urhu v Strojni "1895"- "1923".
- 13.2. Naslovi in evidenca pridig pri sv. Urhu v Strojni "1894"- "1923".
- 13.3. Blagajniški dnevnik "1907"- "1963".
- 13.4. Delovodnik "1908"- "1950".
- 13.5. Naslovi in evidenca pridig "1894"- "1928".
- 13.6. Indeks k poročni knjigi sv. Urha v Strojni "1860".
- 13.7. Seznam plačanih grobov v Št. Danijelu "1921"- "1975".
- 13.8. Dušni zapisnik (zapisnik duš) Strojna "1894".

## ŠKATLA 14

- 14.1. Gradivo o plebiscitu za Koroško (plakati, tiskovine) "1919-1920".
- 14.2. Dostmrtnim udom Družbe sv. Mohorja. Prevalje 17. maja "1921" (tiskovina).
- 14.3. Seznam strank o preskrbnini "1912".
- 14.4. Oklici "1897", "1905", "1921", "1922".
- 14.5. Ženitninski izpraševalni zapisnik Strojna, Sv. Danijel, "1924-1926".
- 14.6. Volilni sezname o plebiscitu(?), "1920"(?).

## ŠKATLA 15

- 15.1. Meškovo pismo šentanelskemu župniku "1934".
- 15.2. Proračun za popravila na župnišču "1938".
- 15.3. Odkup zemljišča v Strojni "1955".
- 15.4. Zakon Timotej Sarana, Terezija Rebernik "1953".
- 15.5. Izkaz o učnem uspehu: Danilo Čebulj "1934" (odšel v Južno Ameriko in izginił brez sledu).
- 15.6. Korespondenca "1934".
- 15.7. Korespondenca "1967".
- 15.8. Korespondenca "1938", "1948", "1953".
- 15.9. Dogovor o zakupu župnišča v Strojni z vojsko "1940".
- 15.10. Pravila slovenskega šolskega društva v Celovcu "1908".
- 15.11. Ženitni zapisniki "1907-1910".
- 15.12. Dopisi županstva Št. Danijel "1908-1912". Pravila društva Slovenska županska zveza za Koroško "1910".
- 15.13. Dopisi žpk. v Libeličah Antona Vogrinca "1937", "1940", "1947".
- 15.14. Mrliški list Franca Encija, ubitega od jugoslovanskih vojakov na meji "1932".
- 15.15. Korespondenca "1931-1932".
- 15.16. Korespondenca "1930".
- 15.17. Računi "1934".
- 15.18. Korespondenca "1937".
- 15.19. Korespondenca "1938".

## ŠKATLA 16

- 16.1. Navodila krškega ordinariata (ciklostil) "1915-1920".
- 16.2. Korespondenca krškega ordinariata, korespondenca deželnega vodstva v Velikovcu "1895-1910".
- 16.3. Rojstni listi (Valentin Stückler) "1941-1945".
- 16.4. Računi "1923-1924".
- 16.5. Nasad hmelja v Šentanelu "1927".
- 16.6. Plačilna knjžica Lenart Kramolc "1927".
- 16.7. Mrtvo-ogledni listi "1931-1933".
- 16.8. Računi zapuščine Franca Božiča "1930".

## ŠKATLA 17

- 17.1. Delovodnik Strojna (rkp. Fr. Ks. Meško) "1888-1917".
- 17.2. Oznaniłne knjige (zvezki) "1833" (žpk. Janez Sperkule).
- 17.3. Oznaniłni zvezki "1840-1861".
- 17.4. Listine o smrti (Strojna) "1894".
- 17.5. Oznaniłna knjiga za Št. Danijel in Strojno "1909".
- 17.6. Oznaniła "1918".
- 17.7. Oznaniłni zvezek "1935".

- 17.8. Prijavnice za sv. birmo "1979".
- 17.9. Oznanilni zvezki (Anton Rataj) "1950-1970".

ŠKATLA 18

- 18.1. Korespondenca "1925-1928".
- 18.2. Korespondenca "1924-1926".
- 18.3. Korespondenca "1921-1929" (plebiscit, Fr. Ks. Meško).
- 18.4. Korespondenca "1933".
- 18.5. Korespondenca "1935".
- 18.6. Slovenec: Število naročnikov v Mežiški dolini "1936".
- 18.7. Seznam dajatev "1918".
- 18.8. Dopis žpk. Antona Rataja v Selnico in Vidonce "1936".
- 18.9. Fr. Ks. Meško, Proza in pesem škofu ob birmovanju (od ok."1930-1940").
- 18.10. Dnevnik štirirazrednice v Kuzmi "1934-1935". Dnevnik šole v Strojni "1937-1941".
- 18.11. Pisma žpk. Antona Vogrinca šentanelskemu župniku "1935", "1936".

ŠKATLA 19

- 19.1. Korespondenca "1937" (Ludvik Viternik).
- 19.2. Korespondenca "1938" (Anton Vogrinec, J. Hornböck).
- 19.3. Korespondenca "1939".
- 19.4. Korespondenca "1939".
- 19.5. Korespondenca "1940".
- 19.6. Korespondenca "1941".

ŠKATLA 20

- 20.1. Imenik bratovščine sv. rožnega venca v Strojni "1849".
- 20.2. Korespondenca "1876", "1881", "1898".
- 20.3. Oznanilne knjige "1848", "1863", "1848".
- 20.4. Oznanila 1826. Urbarialni zapisi Slonig, Čriešnik, Zevnik, Gradišnik, Erjavc, Mur, Perše, Koroš, Mikl "1826".
- 20.5. Dopis okrajnega glavarstva Velikovec "1919".
- 20.6. Načrti cerkve sv. Danijela v času njene graditve "1864".
- 20.7. Korespondenca "1936".
- 20.8. Lehr-Zeugnis (4 prazne listine).
- 20.9. Birmska potrdila, potrdilo o poroki "1940-1953".
- 20.10. Računi cerkve Št. Danijel "1958-1962".
- 20.11. Korespondenca "1955-1962".
- 20.12. Birmska potrdila, potrdila o poroki "1950-1956".
- 20.13. Oznanila "1976".
- 20.14. Oznanila "1978".

- 20.15. Oznanila "1971".
- 20.16. Računi, potrdila "1942".
- 20.17. Računi "1967-1969"
- 20.18. Leše, lesorez.

## ŠKATLA 21

Oznanilne knjige žpk. Antona Rataja.

## ŠKATLA 22

- 22.1. Vizitacijski zapis "1970" (Vekoslav Grmič), "1976" (Maksimilijan Držečnik).
- 22.2. Popis članov družin (Šentanel, Dolga Brda), ok. "1970"
- 22.3. "Pfordorf mit Prävali Kärnten", fotografija.
- 22.4. Cerkevni inventar župnijske cerkve sv. Urha v Strojni "1932".
- 22.5. Nadarbinski inventar Št. Danijel "1932".
- 22.6. Cerkevni inventar Šentanel "1932".
- 22.7. Cerkevni inventar Št. Danijel "1932".
- 22.8. Nadarbinski inventar sv. Urha v Strojni "1932".
- 22.9. "Od Drave do Mehiškega zaliva" (avtor?), tipkopis.
- 22.10. "Od Mehiškega zaliva do Uršlje" (avtor?), tipkopis.
- 22.11. Pogodba in dopis Robert in Katarina Marksl o mežnarstvu "1995".
- 22.12. Pogodba o brezplačnem prenosu nepremičnin "1993". Cenitveno poročilo stavbišča v Strojni "1995". Dopis Škofa Franca Krambergerja o nabavi avtomobila "1987". Menjalna pogodba: mežnarija-šola "1985". Pogodba z Marijo Kosmač v Strojni "1987". Poročilo za kanonično vizitacijo "1996". Seznam darovalcev za Andreanum "1997". Zemljiško-knjižni izpiski in mapne kopije (Strojna), posestni list "1985".
- 22.13. Načrti: Kapela sv. Uršule (nadstrešek), stopnišče, oltar, tlak v cerkvi, zakristija, kopalnica "1980-1996".
- 22.14. Korespondenca "1953".
- 22.15. Odločbe dovoljenj procesij izven cerkve(!) "1970-1971".
- 22.16. Poročilo o delu cerkvenega odbora Šentanel "1970-1975".
- 22.17. Kanonična vizitacija "1965", "1963".
- 22.18. Vrnitev stavbe "karavle" v Strojni "1978".
- 22.19. Korespondenca "1963-1968" (odločbe o dovoljenju opravljanja verskih obredov izven cerkve!).
- 22.20. Stavbenik Prevalje: Popravilo cerkvene fasade "1974". Razglednice Šentanela.
- 22.21. Obtožnica in sodba v imenu ljudstva (kopija) "1947": Marija Lotrič, Rozalija Pučnik, Valentin Štikler (Stückler), Marija Kumprej, Mihael Kumprej, Uršula Kumprej in drugi. Fotokopija fotografije "Nova maša prevaljskega dekana Mateja Močivnika" "1930".

## ŠKATLA 23

- 23.1. Računi za zvonove (Šentanel) "1924".
- 23.2. Volilni imenik "1924".
- 23.3. Volilna lista za cerkveni gradbeni odbor "1970". Seznam pošolske mladine v Strojni in Šentanelu "1970". Vprašalna pola za splošni šematizem Jugoslavije "1970".
- 23.4. Zapisnik cerkvenih stolov v Strojni "1937".
- 23.5. Načrti: stopnišče v župnišču Šentanel. Načrt oltarja v Strojni z opisom del (Jože Vesenjak).
- 23.6. Dopisa žpk. Janezu Serajniku "1909", "1911".
- 23.7. Dohodki in izdatki, Strojna "1895"- "1919".
- 23.8. Knjiga stolnin v Strojni 1848 - 1865.
- 23.9. Barvne in čb fotografije cerkve v Strojni (foto Zelnik, Maribor) v sedemdesetih letih (ok. "1973"). Fotokopije karikature žpk. Antona Pad. Rataja (avtor neznan) ok. "1970".<sup>6</sup>
- 23.10. Kanonična vizitacija v Strojni "1959", "1973". Zapisnik komisije o nacionalizaciji "1959". Sklep o popravi lastnikovega imena "1958".
- 23.11. Računi. Dovolilnice. Strojna. "1944", "1946".
- 23.12. Načrti oltarja v Šentanelu (Andrej Lodrant) "1993"?
- 23.13. ČB fotografija neznanega človeka. Barvna fotografija, stojijo: neznana ženska, Alojz Božank, Franc Kraner, Jaroš Kotnik, G. Cizl. Sedijo: Franc Hozjan, Franc Linasi in neznana oseba.
- 23.14. Dopisnica Gregorja Zafošnika "1983". Pismo J. Sokliča "1954". Pesem "Čestitam gospodu župniku Ivanu Kr. Walcher-ju" od Blaža Mavrela "1944".
- 23.15. Dopis o rešitvi župnišča v Strojni "1966". Potrdilo o izročitvi obveznic slovenskega odškodninskega sklada "1997".
- 23.16. Zapisnik odmere pavšalnega davka "1980". Obračun prispevkov za socialno zavarovanje "1980". Seznam prebivalcev župnije sv. Danijel "1978"- "1980".
- 23.17. Statistični podatki o verouku in verski praksi "1959"- "1987".
- 23.18. Zapisnik o volitvah v župnijski svet "1984". Seznam oseb-prebivalstva za Šentanel in Strojno "1982" (tipkopis). Opis krajev: Gospa Sveta, Osoje, sv. Modest, sv. Ema, Podgorje, Marija na Zilji (ok. "1980"). O sodelovanju dekanov in dekanijskih referentev ter o podobi duhovniškega poklica.
- 23.19. Oznanične knjige žpk. Antona Rataja ok. "1966"- "1977".

## ŠKATLA 24

- 24.1. Računi "1972"- "1977".
- 24.2. Zadeve župnijskega pastoralnega sveta Šentanel: Seznam članov, načrt oltarja in nadstrešnice, popis župljanov; do "1997".
- 24.3. Knjiga prejemkov in izdatkov Strojna "1981"- "1990".
- 24.4. Knjiga prejemkov in izdatkov sv. Danijel "1980"- "1990".
- 24.5. Intencijske knjige "1850"- "1863", "1982"- "1986".

<sup>6</sup> Original karikature se nahaja v kroniki župnije Šentanel.

ŠKATLA 25

- 25.1. Naslovník pridig sv. Urha v Strojni "1895"- "1906" (Fr. Ks. Meško).
- 25.2. Knjiga stolnin v Strojni "1889"- "1926".
- 25.3. Knjiga stolnin sv. Danijel, od 18.7. "1901" do "1828".
- 25.4. Zapisnik cerkvenih stolov "1934"- "1979".
- 25.5. Indeks h knjigi... (?)
- 25.6. Zapisi darovanj in intencij "1923"- "1965".
- 25.7. Blagajniška knjiga (prihodki in izdatki, puščice, ofri) "1970"- "1990".
- 25.8. Oznanilna knjiga "1980"- "1983".
- 25.9. Oznanilna knjiga "1923-1988".

ŠKATLA 26

- 26.1. Oznanilna knjiga "1895-1903".
- 26.2. Oznanilna knjiga "1912-1915".
- 26.3. Oznanilna knjiga "1930-1934".
- 26.4. Oznanilna knjiga "1935-1937".
- 26.5. Oznanilna knjiga "1937-1938". Oznanilnik za Strojno "1936".
- 26.6. Oznanilna knjiga "1988-1992".
- 26.7. Delovodnik "1951-1964".

ŠKATLA 27

- Redovalnice "1979-1985" in "1994-1995".
- Seznam veroučencev "1985-1990".
- Veroučni seznamami in dnevnikami "1991-1998".

Brigita Rajšter

## DR. LJUBA PRENNER (1906 – 1977)

### Arhivsko gradivo

Prvo razstavo, posvečeno odlični pravnici in pisateljici dr. Ljubi Prenner, je s skupino osmošolcev leta 1991 pripravila Helena Horvat, danes upokojena učiteljica slovenskega jezika iz Slovenj Gradca. Horvatova se je zavzemala, da dobi zapuščina Ljube Prennerjeve ustrezno mesto. Do takrat zbrano gradivo je predala muzeju, hkrati pa je spodbujala nadaljnje zbiranje.

V spomin na 90-letnico rojstva dr. Ljube Prenner smo leta 1996 v Koroškem pokrajinskem muzeju Slovenj Gradec pripravili večjo razstavo. Ob tej priložnosti so zapuščino dr. Ljube Prenner muzeju z razumevanjem in naklonjenostjo podarile Mimika Krenker iz Šmiklavža, Jerca Mrzel iz Ljubljane ter Dragica Šerbec iz Ljubljane. Prvi dve sta poleg arhivskega gradiva podarili tudi Ljubine osebne predmete, oblačila in oblačilne dodatke, slike, nakit ter druge manjše osebne predmete. Marja Polak, njena poklicna kolegica, nam je po svoji smrti zapustila gradivo, ki se nanaša na Ljubo. Še nekaj gradiva so prispevali različni posamezniki. Še posebno smo se razveselili prispevkov Odvetniške zbornice Slovenije in Mestne občine Slovenj Gradec za odkup originalnega Jakčevega portreta dr. Ljube Prenner. V lanskem letu smo s pomočjo Ministrstva za kulturo uspeli odkupiti neobaročno sedežno garnituro, del opreme Ljubine advokatske pisarne.

Danes šteje zapuščina dr. Ljube Prenner skupaj 91 muzealij.

Osebnost dr. Ljube Prenner preseneča s svojo drugačnostjo, življenjskim optimizmom, poklicnimi dosežki ter nenavadno življenjsko potjo in je izziv tudi današnjim generacijam. Objava arhivskega gradiva, ki ga hranimo v Koroškem pokrajinskem muzeju v Slovenj Gradcu, naj bo v pomoč k novemu poglobljenemu raziskovanju njenega življenja in dela.

-----

Tik pred zaključkom redakcije zbornika smo v muzeju prevzeli doslej neznano gradivo o Ljubi Prenner. Ljubeznivo nam ga je odstopil njen nečak Ivo Čerče. Na novo pridobljeno gradivo je dodatno urejeno v škatlah 12 in 13. Gradivo se veže na dvajseta in trideseta leta, posebej zanimiva so nekatera osebna pisma, ohranjeni pa so tudi rokopisni fragmenti začetnih pisateljskih del.

## ŠKATLA 1

### 1. Fotografije

#### 1.1. Fotografije - zapuščina dr. Ljube Prenner

- 1.1.1. Portreti dr. Ljube Prenner, 27 fotografij, 1 negativ
- 1.1.2. Sorodniki, 48 fotografij
- 1.1.3. Šmiklavž, 34 fotografij
- 1.1.3.1. Album fotografij, 13. 9. 1964, 17 fotografij
- 1.1.4. Ljuba v družbi, 10 fotografij
- 1.1.5. Skupinske, 18 fotografij

- 1.1.6. Posamezniki (do tri osebe), 22 fotografij
- 1.1.7. Prijateljice, 19 fotografij
- 1.1.8. Pogreb, 9 fotografij
- 1.1.9. Drugo, 18 fotografij
- 1.1.10. Družina Šerbec, 190 fotografij

## 1.2. Fotografije

- 1.2.1. Podarila Marja Polak, 6 fotografij
- 1.2.2. Podarila Mimika Krenker, 14 fotografij
- 1.2.3. Podarila Zinka Sekavčnik, 3 fotografije

## 1.3. Preslikave fotografij

- 1.3.1. Originalne hrani Hilda Vaupot, 16 preslikav
- 1.3.2. Originala hrani Ivan Potočnik, 2 preslikavi
- 1.3.3. Original hrani Marica Čerče, 1 preslikava
- 1.3.4. Originala hrani Drago Druškovič, 2 preslikavi
- 1.3.5. Originala hrani Ivo Čerče, 2 preslikavi

## 1.4. Drugo

- 1.4.1. Glavni trg 34 in Meškova ulica 16, Slovenj Gradec (1992), 2 fotografiji
- 1.4.2. Poročni fotografiji, večji format, 2 fotografiji
- 1.4.3. Grob družine Prenner, 1 fotografija

## ŠKATLA 2

### 2. Korespondenca

#### 2.1. Osebna korespondenca

- 2.1.1. Makso Šnuderl, 1948, 1 pismo
- 2.1.2. Božidar Jakac, 1976, 1 razglednica
- 2.1.3. Ivan Meštrovič, 1953, 1 pismo
- 2.1.4. Matija Komperšek, 1946 - 1947, 6 pisem, 1 razglednica
- 2.1.5. Milka Pohar, 1941 - 1942, 3 pisma
- 2.1.6. Fran Albrecht, 1933, 1 pismo
- 2.1.7. dr. Boris Sancin, 1968, 1 pismo
- 2.1.8. dr. Bratko Kreft, 1953 - 1968, 2 pismi
- 2.1.9. Boris, Mira Stupica, 1966, 1 pismo, 1 dopisnica
- 2.1.10. dr. Danilo Švara, 1950 - 1953, 3 pisma
- 2.1.11. dr. Anton Slodnjak, 1953, 1 pismo
- 2.1.12. dr. Fran Kimovec, 1947, 1 čestitka
- 2.1.13. Alfred Kos, 1943, 1 dopisnica
- 2.1.14. Jože Javoršek, 1956, 1 pismo
- 2.1.15. Svetlana Makarovič, 1973, 1 pismo, 1 čestitka
- 2.1.16. Franci Miklavčič, 1975, 1 dopisnica
- 2.1.17. Rezika Okoren, 1952 - 1953, 1 dopisnica, 2 pismi, 1 čestitka
- 2.1.18. L. Horsetzky, 1948, 1 pismo

- 2.1.19. dr. France Sušnik, 1968, 2 razglednici  
 2.1.20. Vojmil Šerbec, 1956 - 1975, 9 pisem, 5 razglednic  
 2.1.21. Smiljan Šerbec, 1947 - 1975, 2 pismi, 2 razglednici  
 2.1.22. Josipina Šerbec, 1975, 2 pismi  
 2.1.23. Gretl Skubic, 1957 - 1976, 8 pisem, 1 razglednica  
 2.1.24. ing. Oskar A. Taussing, 1953, 1 pismo  
 2.1.25. Jochem Tanneberger, 1975, 4 pisma  
 2.1.26. Reinhold Beitlich, 1953, 1 pismo  
 2.1.27. Gisa Kobza, 1951 - 1953, 1 pismo, 3 razglednice  
 2.1.28. Zdenko Verstovšek, 1975, 1 pismo  
 2.1.29. Liza in Pavla Štruc, 1943 - 1949, 3 pisma, 1 razglednica  
 2.1.30. Mimika Krenker, 1973 - 1976, 27 pisem, 3 razglednice  
 2.1.31. Trezika Rogina, 1976, 1 pismo  
 2.1.32. Metka Šmon, 1967 - 1975, 1 pismo, 1 razglednica  
 2.1.33. Matej Bor, 1977, 1 pismo  
 2.1.34. Ivan Potrč, 1975, 1 pismo  
 2.1.35. Pukl Mirko, 1945, 1 dopisnica  
 2.1.36. Hela Vaupot, 1948 - 1975, 2 razglednici  
 2.1.37. Ivanka Krenn, 1943, 1 pismo  
 2.1.38. Micka Arnuš, 1949, 1 pismo  
 2.1.39. dr. Pavel Karlin, 1949, 1 pismo  
 2.1.40. France Boršnik, 1976, 1 pismo  
 2.1.41. teta Marija, 1951 - 1952, 2 pismi  
 2.1.42. Marija Čerče, 1946, 1 pismo  
 2.1.43. Jerica Mrzel, 1972 - 1973, 5 pisem, 4 razglednice  
 2.1.44. Valči Heybalova, 1974, 1 pismo  
 2.1.45. Slavica Jelenc, 1951 - 1975, 8 pisem, 2 razglednici, 1 dopisnica  
 2.1.46. dr. Jana Naraločnik, 1961 - 1975, 1 pismo, 1 razglednica  
 2.1.47. Minka Rozman, 1956, 1 pismo  
 2.1.48. Anica Žmavčeva, 1975, 2 razglednici  
 2.1.49. Francka Žganjer, 1952, 1 pismo  
 2.1.50. Janez Ravnihar, 1975, 1 pismo  
 2.1.51. "Mami", 1948 - 1952, 1 pismo, 2 razglednici, 1 dopisnica, 2 čestitki  
 2.1.52. Fr. Vodnik, 1968, 1 pismo  
 2.1.53. Desanka Maksimović, 1967, 1 dopisnica  
 2.1.54. Lore Lenassi, 1952 - 1953, 2 pismi  
 2.1.55. Franc Ksaver Meško, 1945 - 1957, 10 pisem, 2 razglednici  
 2.1.56. Marija in Josip Prenner, 1931 - 1941, 3 pisma, 1 razglednica  
 2.1.57. dr. Jože Novak, 1953, 1 pismo  
 2.1.58. dr. Paul Abel, (Dunaj), 1953, 1 odgovor  
 2.1.59. Franci Vrečar, 1975, 1 pismo  
 2.1.60. Emil Smasek, 1975, 1 pismo  
 2.1.61. Julija Štubler, 1953, 1 pismo  
 2.1.62. Marja Polak, 1976 - 1977, 2 pismi  
 2.1.63. Karel Goll, 1944 - 1945, 2 pismi  
 2.1.64. Alojz Krajnc, 1953, 1 pismo  
 2.1.65. Joža Vilfan, 1955, 1 pismo

**2.2. Korespondenca z institucijami**

- 2.2.1. Žensko vzgojevalno in podporno društvo "Mladika", 1930, 1 dopis
- 2.2.2. Slovenska akademija znanosti in umetnosti, 1952, 1 dopis, 1 odločba
- 2.2.3. Odvetniška zbornica Slovenije, 1952- 1975, 3 dopisi, 1 odločba
- 2.2.4. Radiotelevizija Ljubljana, 1976, 1 dopis
- 2.2.5. Društvo slovenskih pisateljev, 1975 - 1976, 3 dopisi
- 2.2.6. Jugoslovanska avtorska agencija, 1976, 1 dopis
- 2.2.7. Slovensko narodno gledališče, Drama, 1949, 1 vabilo
- 2.2.8. Savez kompozitorja Jugoslavije, 1968, 1 obračun
- 2.2.9. Opera SNG Ljubljana, 1952 - 1957, 2 vabili
- 2.2.10. LRS, Ministrstvo za pravosodje, 1952, 1 odločbo
- 2.2.11. Verlag Kurt Desch, 1967, 1 ponudba
- 2.2.12. Klub Slovenjgraških dijakov, 1929, 1 vabilo

**ŠKATLA 3****3. Korespondenca****3.1. Korespondenca po letih**

- 3.1.1. Leto 1927, 1 voščilnica, Anton Umek
- 3.1.2. Leto 1928, 1 pismo, 1 dopisnica
- 3.1.3. Leto 1931, 2 razglednici
- 3.1.4. Leto 1937, 1 čestitka
- 3.1.5. Leto 1941, 1 čestitka
- 3.1.6. Leto 1946, 1 pismo, 1 voščilnica
- 3.1.7. Leto 1947, 1 pismo, 2 razglednici
- 3.1.8. Leto 1948, 4 razglednice
- 3.1.9. Leto 1949, 2 voščilnici
- 3.1.10. Leto 1950, 1 pismo, 1 razglednica
- 3.1.11. Leto 1951, 1 dopisnica
- 3.1.12. Leto 1952, 2 pismi, 2 dopisnici, 6 razglednic, 1 čestitka
- 3.1.13. Leto 1954, 1 pismo
- 3.1.14. Leto 1955, 1 razglednica
- 3.1.15. Leto 1956, 1 pismo, 1 dopisnica, 1 voščilnica
- 3.1.16. Leto 1957, 2 čestitki
- 3.1.17. Leto 1958, 1 razglednica
- 3.1.18. Leto 1960, 1 čestitka
- 3.1.19. Leto 1961, 1 pismo, 1 razglednica, 1 zahvala
- 3.1.20. Leto 1967, 1 dopisnica
- 3.1.21. Leto 1968, 1 pismo
- 3.1.22. Leto 1969, 1 razglednica
- 3.1.23. Leto 1970, 1 razglednica
- 3.1.24. Leto 1971, 1 pismo, 2 voščilnici
- 3.1.25. Leto 1972, 1 razglednica
- 3.1.26. Leto 1973, 1 pismo, 1 razglednica
- 3.1.27. Leto 1974, 1 razglednica

- 3.1.28. Leto 1975, 19 razglednic, 2 voščilnici, 1 čestitka  
 3.1.29. Leto 1976, 1 dopisnica, 2 razglednici, 1 voščilnica

### 3.2. Korespondenca

- 3.2.1. Nedatirana korespondenca, 4 pisma, 4 voščilnice, 1 vabilo

### 3.3. Ljubina pisma

- 3.3.1. Josipini Šerbec, 1946 - 1957, 1 pismo, 9 dopisnic  
 3.3.2. Vojmilu Šerbecu, 1957, 1 pismo  
 3.3.3. *Dragi kolega z druge fakultete...*, 1976, 1 pismo, (+ pismo kolega)  
 3.3.4. Mimiki Krenker, 1975 - 1977, 2 pismi  
 3.3.5. Jerici Mrzel, 1965, 1 pismo (kopija)  
 3.3.6. Minki Krofta, 1929, 5 dopisnic, 2 razglednici  
 3.3.7. dr. Danilu Švari, 1953, 2 pismi (kopija)  
 3.3.8. Tonetu Turičniku, 1966, 1 pismo (kopija)  
 3.3.9. dr. Branku Premrovu, 1942, 1 pismo (kopija)  
 3.3.10. dr. Antonu Urbancu, 1943, 1 pismo (kopija)  
 3.3.11. dr. Ivu Brejcu, 1943, 1 pismo (kopija)  
 3.3.12. dr. Bratku Kreftu, 1953, 1 pismo (kopija)  
 3.3.13. Bojanu Stupici, 1966, 1 pismo (kopija)  
 3.3.14. dr. Janku Sušniku, 1967, 1 pismo (kopija)  
 3.3.15. Miri Stupica, 1966, 2 pismi (kopiji)  
 3.3.16. Srečku Tiču, 1968, 1 pismo (kopija)  
 3.3.17. Miletu Korunu, 1969, 1 pismo (kopija)  
 3.3.18. *Spoštovani gospod režiser!* 1966, 1 pismo (kopija)  
 3.3.19. *Dragi France!* 1976, 1 pismo, (kopija)  
 3.3.20. *Lieber, lieber Herr Doktor!* 1968, 1 pismo, (kopija)  
 3.3.21. Direkciji opere in umetniškemu svetu Opere, 1 pismo (osnutek, kopija)  
 3.3.22. ÖRF, Walter Davy, 1968, 1 dopis, (kopija)  
 3.3.23. Viba filmu, 1966, 1 dopis, (kopija)  
 3.3.24. Advokatskemu sindikatu, 1943, 2 dopisa, (kopiji)  
 3.3.25. *Draga Ruša!* 1948, 1 pismo  
 3.3.26. Vrhovnemu javnemu tožilcu FNRJ, 1953, 1 pismo  
 3.3.27. Javnemu tožilstvu LRS, 1953, 1 pismo  
 3.3.28. dr. Jožetu Wilfanu, 1953, 1 pismo  
 3.3.29. Odvetniški zbornici, 1952 - 1954, 2 pismi  
 3.3.30. Heli Vaupot, 1960, 2 pismi  
 3.3.31. *Moje opravičilo*, 1954, 1 pismo

### 3.4. Korespondenca, ki pripada drugim osebam

- 3.4.1. Slavica Puhek, 1920, 1 razglednica  
 3.4.2. Ljuba mama! Jože in Micka, 1952, 1 pismo  
 3.4.3. Marjan Lipovšek, 1951, 1 pismo  
 3.4.4. Peter Kunej, 1948, 1 razglednica  
 3.4.5. Marjana Železnikar, 1952 - 1953, 2 pismi, 3 razglednice

- 3.4.6. Zora Koren, 1953, 1 pismo
  - 3.4.7. Terezija Okoren, 1953, 1 dopis
  - 3.4.8. Slavica Jelenc, 1947 - 1948, 2 razglednici
  - 3.4.9. Ljubomil Filipan, 1951, 1 dopisnica
  - 3.4.10. Spoštovana g. Perles!, 1 pismo
  - 3.4.11. Lieber Šerbec, 1943, 1 pismo
  - 3.4.12. Mimika Krenker, 1973 - 1977, 3 pisma
  - 3.4.13. Josipina Šerbec, 1946 - 1980, 2 pismi, 35 razglednic, 3 čestitke
  - 3.4.14. Dragi moj g. Veličkoviću! paroh N. Matković, 1951, 1 pismo, (prevod)
  - 3.4.15. Franjo Grein, 1955, 23 pisem
  - 3.4.16. Polonca Babnik, naslovna kuverta, 1 fotokopija
  - 3.4.17. Drago - Mario Šijanec, 1943, 4 dopisnice
  - 3.4.18. člani radijskega orkestra Ljubljana, 1942, 2 dopisnici
  - 3.4.19. dr. Milan Lemež, Advokatska zbornica, 1943, 1 pismo
  - 3.4.20. Marija Štibler, Uprava za socialno zavarovanje, 1952, 1 dopis
  - 3.4.21. Jerica Marzelj, 1973, 1 vabilo
- 3.5. Drugo gradivo**
- 3.5.1. Kuverte, naslovljene, 23 kosov
  - 3.5.2. Razglednici, 2 kosa

## ŠKATLA 4

### 4. Gradivo podarila Marja Polak leta 1996.

- 4.1. Sezname zapornikov iz Ljubljanske pokrajine,**  
ki so bili zaprti v zaporih v Firencah, Parmi, Benetkah, Castelfranco-Emilia, Alessandriji, Peruggii, Volterri, Livornu, Cesseni, 65 listov
- 4.2. Duplikati prošenj za izpustitev zapornikov naslovljene na:**
- 4.2.1. Mestno poveljstvo nemške vojske v Benetkah, 6 prošenj
  - 4.2.2. Poveljnika varnostne policije v Veroni, 1 prošnja
  - 4.2.3. Mestnega poveljnika v Fosombronu, 1 prošnja
  - 4.2.4. Mestnega poveljnika nemške vojske v Castelfranco, 1 poizvedba
  - 4.2.5. Mestnega poveljnika nemške vojske v Firencah, 26 prošenj
  - 4.2.6. Poveljstvo varnostne policije v Firencah, 5 prošenj
  - 4.2.7. Mestno poveljstvo nemške vojske v Firencah, 1 poizvedba
  - 4.2.8. Poveljstvo varnostne policije v Firencah, 7 poizvedb
  - 4.2.9. Mestnemu poveljniku nemške vojske v Parmi, 2 dopisa, 7 prošenj, 1 poizvedba
  - 4.2.10. Višjemu komisarju operacijske cone Jadranska obala, dopis, 3x
  - 4.2.11. Upravo policije v Ljubljani, 23 prošenj
  - 4.2.12. Komisijo za likvidacijo italijanskega vojnega sodišča v Ljubljani, 135 prošenj
  - 4.2.13. Komandirja varnostne policije v Ljubljani, 3 prošnje
  - 4.2.14. Prošnja naslovljena na Rösener-ja, visokega SS uradnika v Ljubljani, 1 prošnja

- 4.2.15. Urad za delo v Ljubljani, 1 poizvedba
- 4.2.16. dr. Kolterer-ja, nemški svetovalec pri "Prevodu" v Ljubljani, 2 poizvedbi
- 4.2.17. dr. Lovra Hacina, upravnika policije v Ljubljani, 4 prošnje in 1 poizvedba
- 4.2.18. Organizacijo Todt v Ljubljani, 1 poizvedba
- 4.2.19. dr. Maksa Loha, vodjo političnega oddelka uprave policije v Ljubljani, 1 prošnja
- 4.2.20. na nemškega svetovalca za ljubljansko provinco, 1 poizvedba
- 4.2.21. Komisijo za likvidacijo političnih obsojencev pri upravnem sodišču v Ljubljani, 1 prošnja
- 4.2.22. Upravnika policije v Ljubljani, 1 poizvedba, 4 prošnje
- 4.2.23. dr. Kurta Messinerja, sodnega svetnika v Ljubljani, 7 prošenj, 4 poizvedbe
- 4.2.24. Vodji oddelka nemških svetovalcev za pravo pri šefu uprave Ljubljanske province, 1 prošnja
- 4.2.25. Naborno komisijo nemške vojske, 1 prošnja
- 4.2.26. Upravo policije na Ježici, Ljubljana, 1 prošnja
- 4.2.27. Obvestilo nemškega svetovalca za Ljubljansko pokrajino o razveljavljeni sodbi italijanskega vojnega sodišča, 3 obvestila
- 4.2.28. Mestno poveljstvo nemške vojske v trstu, 1 prošnja
- 4.3. Spomini na dr. Ljubo Prenner**  
Marja Polak, Lučine, 1993, originalni posnetek, avdio kasete, 2 x 60 minut
- 4.4. Revija Ženski svet**
- 4.4.1. Leto XIV, 1936, številke: januar, februar, marec, april, maj, junij, julij, avgust, september, oktober, november, 10 kosov
- 4.4.2. Leto XV, 1937, številke: januar, februar, marec, april, maj, junij, julij - avgust, 7 kosov
- 4.5. Drugo**
- 4.5.1. Lieber Heinzl, 1943, 1 pismo
- 4.5.2. dr. Ljuba Prenner Milici Kos, 1944, 1 dopis
- 4.5.3. Računi, potrdilo o plačilu, 3 listi
- 4.5.4. Razno, 1 list

## ŠKATLA 5

- 5.1. Prigodnice**
- 5.1.1. *Slovo od sodnije*, 4 prigodnice: *Po sodnji nov klepet*, *Post maturam Vladi Kreč*, *Danči Žužek dete mesta je Ljubljane*, *Tretji je naš Francelj Koder*, 4 rokopišni listi
- 5.1.2. *Štrucovi Lizzi na grob*, 1964, 1 list
- 5.1.3. *Pozdravljeni Šmiklavčani*, novoletna voščilnica, Šmiklavž, 1967, 1 list
- 5.1.4. *Star si mesca dva, tri dni*, Juriju Šmonu, 1977, 1 list
- 5.1.5. *Zaobljuba Materi Božji na Bledu*, 1949, 4 listi
- 5.1.6. *Poj, o razglašena struna na liri razkrlani!*, Ljubljanskemu liceju, 1 list
- 5.1.7. *Hitro leto gre okoli*, novoletna voščilnica, 1 list

- 5.1.8. *Juriju Potočniku za Abrahama*, 1964., 4 listi
- 5.1.9. *Moj rojstni dan*, 1 rokopisni list
- 5.1.10. *V doline dnu na svetli jasi*, 1 rokopisni list
- 5.1.11. *Ob dvajsetletnici mature (1930 - 1950)*, 1950, 1 rokopisni list
- 5.1.12. *Prošnja za novo stranišče*, november 1974, 4 rokopisni listi, (pesem podaril dr. Jurij Simoniti leta 1998)
- 5.1.12.1. *Prošnja za novo stranišče*, Šmiklavž, 1976, posvetilo, fotokopija, 2 lista
- 5.1.13. *Sestrica moja - ali še veš*, 16. 3. 1958, 3 rokopisni listi
- 5.1.14. *Ko petnajstega aprila*, 1 rokopisni list
- 5.1.15. *Vsako leto, ko spomladi*, Pavli Štruc, 18. 6. 1958, 1 rokopisni list
- 5.1.16. *Kronika N°2, Priziv*, 1 rokopisni list
- 5.1.17. *Ko se življenja Tvojega spolnilo*, 1947, tipkopis, 1 list
- 5.1.18. *Kurentova kronika*, Slovenj Gradec, 1939, tipkopis, 2 lista
- 5.2. Prigodnice, druge**
- 5.2.1. *Naši "udarniki" Kronika N°II*, 1 rokopisni list
- 5.2.2. *Ob dvajsetnici, Zahvala za stranišče*, Marija Polak, 8. 9. 1969, 1 list
- 5.2.3. *Moj dan je "rdeč"*, 1 rokopisni list
- 5.2.4. *Današnji dan te Abraham objel je*, 1956, dr. Ljubi Prenner, 1 rokopisni list
- 5.3. Moji spomini.**  
Zloženi v jeseni 1970, spomini dr. Ljube Prenner, 1 zvezek
- 5.4. Življenjepisi**
- 5.4.1. Dr. Ljuba Prenner, Življenjepis, tipkopis, 1951, 3 listi
- 5.4.2. Prenner Ljuba, Slovenski biografski leksikon 1933 - 1952, 8. zvezek, str. 495, 1 rokopisni list, 2 lista tipkopisa
- 5.4.3. Življenjepis, tipkopis, 1975, 1 list
- 5.4.4. Stanko Janež, Jubilejni zapis ob 70-letnici pisateljice dr. Ljube Prenner, DPS, 26. 1. 1977
- 5.4.5. Dr. Ljuba Prenner, 10. 12. 1945, Biografski list, 2 lista
- 5.5. Urejanje pokojnine**
- 5.5.1. Izjava Lidije Šentjunc o Ljubinem delovanju med NOB, 16. 6. 1975, izjava in 3 pisma
- 5.5.2. Društvo slovenskih pisateljev, (Ivan Potrč), 1975, 2 pismi
- 5.5.3. Voje Šerbec, 1975, 8 pisem
- 5.5.4. Izjava Anice Sotlar o organiziranem delu tovarišice dr. Ljube Prenner v NOB v Ljubljani, 1975, izjava, 1 pismo
- 5.5.5. Izjava, Slavko Osterc - Miha, 1975, 1 izjava
- 5.5.6. Skupnost pokojninskega in invalidskega zavarovanja, 1975, 1 odločba
- 5.5.7. Skupnost pokojninskega in invalidskega zavarovanja, 1975, 1 odločba
- 5.5.8. Skupnost pokojninskega in invalidskega zavarovanja, Obvestila, dec 75, jan 76, jul 77, 3 obvestila
- 5.5.9. Draga Ljuba, 1975, 1 pismo, podpisan Franc ...
- 5.5.10. Draga Ljuba, 1975, 1 pismo, nepodpisano
- 5.5.11. Skupnost pokojninskega in invalidskega zavarovanja, Poročilo, 1975

- Društvo slovenskih pisateljev
- 5.5.12. Društvo slovenskih pisateljev, 1975, pismo Vojmilu Šerbcu
- 5.5.13. Ljubino pismo Društvu slovenskih pisateljev, 1975
- 5.5.14. Ljubino pismo Republiški komisiji za socialno zavarovanje samostojnih umetnikov, 1975
- 5.5.15. Tipkopis, 2 lista
- 5.6. Bolezen**
- 5.6.1. Recepti, različni, 10 listov
- 5.6.2. Diagnostični list, 1 list
- 5.6.3. Drugo, 3 listi
- 5.6.4. Podatki o hospitalizaciji, 2 lista
- 5.7. Smrt**
- 5.7.1. Podobica, prejem vseh zakramentov, 6. 9. 1977
- 5.7.2. Mrliški list, 4 listi
- 5.7.3. Osmrtnice dr. Ljuba Prenner, 5 osmrtnic
- 5.7.3.1. Osmrtnica za Marijo Prenner, 1 osmrtnica
- 5.7.4. Naročilnica za pogrebne storitve, 1 list
- 5.7.5. Seznam tistih, ki so poslali pismeno sožalje, 1 list
- 5.7.6. Zahvali OZS in DSP, 2 lista
- 5.7.7. In memoriam:
- 5.7.7.1. Stanko Janežič, članek
- 5.7.7.2. Mojca Dornik, članek
- 5.7.7.3. Ferdo Fischer - Mojka, članek
- 5.8. Razni dokumenti**
- 5.8.1. Potna lista: FNRJ 1957, SFRJ 1966
- 5.8.2. Članska izkaznica Zveza sindikatov Jugoslavije, 1949
- 5.8.3. Planinska zveza Jugoslavije, 1952
- 5.8.4. Izkaznica o kolesu, 1947
- 5.8.5. Potrdilo o državljanstvu, 1952
- 5.8.6. Legitimacija za vožnjo z vlakom, 1952
- 5.8.7. Spomin na 1. sveto obhajilo, 1915
- 5.8.8. Erinnerungsbblatt, 1914 - 1915
- 5.8.9. Vizitke
- 5.8.9.1. Dr. Ljuba Prenner, advokat Ljubljana, 9 kosov
- 5.8.9.2. Druge, 30 kosov
- 5.8.10. Denar:
- 5.8.10.1. 5 lir, 1944, 4 kosi
- 5.8.10.2. 10 dinarjev 1944, 1 kos
- 5.8.11. Krstni list, Fara Prevalje, 1927
- 5.8.12. Potrdilo o stalnem bivališču, Mestna občina Ljubljana, 1942
- 5.8.13. MLO Slovenj Gradec, potrdilo o domovinskih pravicah, 1948, 1 list
- 5.8.14. Izpisek iz rojstne matične knjige, Prevalje, 1977
- 5.8.15. Članska izkaznica društva slovenskih književnikov v Ljubljani, 1939
- 5.8.16. Zdravniško spričevalo, Ljubljana, 1942

5.8.17. Ovitki za dokumente, 3 kosi

### 5.9. Dokumenti, ki pripadajo drugim osebam

5.9.1. Članska zdravstvena izkaznica, Marija Rigelnik, 1957

5.9.2. Spomin na 1. sveto obhajilo, Jožefa Prenner, 1917

5.9.3. Obvestilo o sprejemu v domovinsko zvezo, Jožef Čerče, Mestni magistrat Ptuj, 1930

5.9.4. Testament, Josef Prenner, 9. 12. 1923

5.9.5. Ex offio, rojstni in krstni list, Jožef Čerče, Jarenina, 1939

### 5.10. Šolski dokumenti

5.10.1. Mestna ženska realna gimnazija v Ljubljani

5.10.1.1. Ljuba Prenner, Višji tečajni izpit iz slovenščine, Žena, dom in domovina

5.10.1.2. Izpričevalo o višjem tečajnem izpitu, 1930

5.10.2. Univerza Kralja Aleksandra I. v Ljubljani

5.10.2.1. Indeks-a 1930, 1933, 2 kosa

5.10.2.2. Spričevala o državnem izpitu, 1933, 1935, 1936, 13 kosi

5.10.2.3. Absolutorij pravnega študija, 1935

5.10.2.4. Doktorska diploma, 1941, 2 kosa

## ŠKATLA 6

### 6.1. Advokatura

6.1.1. Osnutek prošnje za izdajo domovnice, Mestna občina Kočevje, 8. 1. 1943, rokopis in tipkopis

6.1.2. Apelacijsko sodišče v Ljubljani, Potrdilo o opravljenem ustnem advokatskem izpitu, 3. 7. 1942

6.1.3. Advokatski sindikat v Ljubljani, Potrdilo o opravljanju pripravniške prakse, 1942, 2 potrdili

6.1.4. Advokatski sindikat v Ljubljani, Vpis v advokatski imenik, 31. 12. 1942

6.1.5. Potrdilo dr. Antona Mojzerja, 1942

6.1.6. Spričevalo Sreskega sodišča v Slovenj Gradcu, 1937

6.1.7. Pooblastilo, namestnica advokata Stanka Tomšiča, 1944

6.1.8. Zahvali ob odprtju lastne odvetniške pisarne Vladu Šenku, Milku Pirkmajerju, 1943, 2 zahvali

6.1.9. Advokatska komora v Ljubljani, Legitimacija, 1942

6.1.10. Advokatski sindikat Ljubljana, potrdilo o plačilu, 1943, 1 dopis

6.1.11. Penzijski fond Advokatske in notarske komore, potrdilo o plačilu, 1943, 1 dopis

### 6.2. Poslovanje advokatske pisarne

6.2.1. Pokrajinski svet korporacij, Prošnja za dodelitev kuriva, 1943

6.2.2. Ministrstvo za finance LRS, Prošnja in pritožba zoper RLO Rakovnik – Vič radi izterjevanja davkov, 1948

6.2.2.1. RLO Rakovnik – Vič, Rešitev prošnje obročnega odplačevanja, 1947, 1948, 2 prošnji

- 6.2.2.2. RLO Rakovica – Vič, Odgovor na pritožbo dr. Ljube Prenner radi odmere davkov, 1948
- 6.2.2.3. RLO Rakovnik - Vič, Znižanje dohodnine in davka za leto 1946, 1949
- 6.2.3. RLO Rakovnik - Vič, Prošnja za odpis davčnega zaostanka, 1948
- 6.2.4. Splošna davčna prijava za leto 1945
- 6.2.4.1. Davčna prijava Jožefe Šerbec, 1947
- 6.2.5. Osnutek splošne davčne prijave za leto 1946, rokopis
- 6.2.6. Obrazložitev poslovanja v letu 1945, 1946, 1 list
- 6.2.7. Prihodki – odhodki pisarne leta 1943, 2 beležki
- 6.2.8. Potrdila o vplačilih, 3 kopirne beležke
- 6.2.9. Nalog za plačilo povprečnine, 1947, 1 list
- 6.2.10. Obvestilo in plačilni nalog, 1944, 1 list
- 6.2.11. Potrdila o plačilih advokatskih storitev, 21 listov
- 6.2.12. Pisarniški papir odvetniške pisarne, 2 kosa
  
- 6.3. Pisarna**
- 6.3.1. Potrdila o najemu pohištva za pisarno in sezname posojene opreme, 1943, 3 potrdila
- 6.3.2. Reklamacija trakov za rolete, 1943
- 6.3.3. Najemna pogodba, 1943
- 6.3.4. Potrdilo o obročnem odplačevanju pohištva, 1961, 1 list
- 6.3.5. Seznam nabavljenih delov, 1 list
  
- 6.4. Društvo Pravniki**
- 6.4.1. Pravniški dom Ljubljana, Obvestilo o vpisu v društvo, 1943, 1 list
- 6.4.2. Pristopna izjava dr. Ljube Prenner, 1943, 1 list
- 6.4.3. Izvleček iz pravil "Pravniškega doma" v Ljubljani, 1 list
  
- 6.5. Odvzem advokature**
- 6.5.1. Vlada LRS, Komisija za presojo pravice za opravljanje odvetništva, odločba, 1947
- 6.5.2. Dr. Ljuba Prenner, MLO finančni oddelek, Ljubljana, Izjava, 1 list
  
- 6.6. Ponovna pridobitev advokature**
- 6.6.1. Lidiji Šentjunc, CK KPJ, Beograd, 1952, 1 pismo
- 6.6.2. Osnutek pisma Vrhovnemu javnemu tožilcu FNRJ Beograd, 1953, rokopis, 2 lista
- 6.6.3. Potrdilo o nekaznovanju, 1952, 2 potrdili; 1954, 2 potrdili
- 6.6.4. Potrdilo o vpisu v volilni imenik, 1954, 1 potrdilo
- 6.6.5. Obvestili javnega tožilstva LRS, 1953 - 1954, 2 obvestili
  
- 6.7. Odvetniška zbornica Slovenije**
- 6.7.1. Pogodba o socialnem zavarovanju odvetnikov, 1952
- 6.7.2. Okrožnica vsem odvetnikom in odvetniškim pripravnikom, 1952-1953, 2 okrožnici
- 6.7.2.1. Advokatska zbornica, okrožnice, 1943, 2 kosa; 1944, 2 kosa; 1945, 1 kos

- 6.7.3. Vabilo na redni letni zbor, 1954, 1 list
- 6.7.4. Seznam odvetnikov v LR Sloveniji
- 6.7.5. Odločba o izbrisu iz OZS, 1975, 1 list
- 6.7.6. Uradno potrdilo, opombe v imeniku odvetnikov Odvetniške zbornice, 1976, 1 list

#### 6.8. Drugo

- 6.8.1. Izjava dr. Ljube Prenner, sodni tolmač za nemški jezik, 1 list
- 6.8.2. Izpiski, potrdila o vplačilih, računi, sprejemni listi, potrdila, naročnine
- 6.8.2.1. Izpiski, potrdila o vplačilih, računi, ki se nanašajo na dr. Ljubo Prenner, 132 kosov
- 6.8.2.2. Izpiski, potrdila o vplačilih, računi, ki se nanašajo na druge osebe, 37 kosov
- 6.8.2.3. Obvestili o živilskem paketu, 1952, 2 lista
- 6.8.3. Razno, 2 kosa
- 6.8.3.1. Nabožne slike, 3 kosi
- 6.8.3.2. Nabožni tekst, 1 list
- 6.8.3.3. Drugo, 3 listi

#### 6.9. Zakoni

- 6.9.1. Zakon o sodnih taksah, 1930
- 6.9.2. Prispevek osnutka za Zakona o odvetništvu FLR Jugoslavije, dr. V. Šuklje, 1946, tipkopis, 15 listov
- 6.9.3. Pripombe k osnutku Zakona o odvetništvu, dr. Albin Smole, 1946, tipkopis, 13 listov
- 6.9.4. Dodatek k Advokatski tarifi s sodnimi odločbami, 1941
- 6.9.5. Načrt zakona o advokaturi, tipkopis, 14 listov
- 6.9.6. Pravilnik Zveze skladateljcev Jugoslavije, 1968
- 6.9.7. Rokopis, 1 list

#### 6.10. Pravniške revije

- 6.10.1. Ljudski pravnik, III. letnik, št. 2, 1948

#### 6.11. Dokumentacija advokatske pisarne, posamezni primeri:

- 6.11.1. Antelj
- 6.11.2. Belič
- 6.11.3. Berlič
- 6.11.4. Biasi
- 6.11.5. Biskupsky
- 6.11.6. Bricelj
- 6.11.7. Cvenk
- 6.11.8. Cihlar
- 6.11.9. Dominko
- 6.11.10. Ferik
- 6.11.11. Fuchs

- 6.11.12. Gorec
- 6.11.13. Hobel
- 6.11.14. Jastrobnik
- 6.11.15. Jeršin
- 6.11.16. Kanonik
- 6.11.17. Knez
- 6.11.18. Kobza
- 6.11.19. Korošec
- 6.11.20. Kump
- 6.11.21. Kunej
- 6.11.22. Lampič
- 6.11.23. Lavrič
- 6.11.24. Mihael
- 6.11.25. Močnik
- 6.11.26. Mrzel - Krenker
- 6.11.27. Muhvič
- 6.11.28. Pajdaš
- 6.11.29. Piccoli
- 6.11.30. Planinšek
- 6.11.31. Plantarič
- 6.11.32. Plešnik
- 6.11.33. Pozderec
- 6.11.34. Ramovš, Štuhli
- 6.11.35. Rasteiger
- 6.11.36. Rigelnik
- 6.11.37. Rogina
- 6.11.38. Rojc
- 6.11.39. Rotar
- 6.11.40. Rožen
- 6.11.41. Sekavčnik
- 6.11.42. Slovenska legija
- 6.11.43. Šerbec
- 6.11.44. Šporer
- 6.11.45. Šuler
- 6.11.46. Tumpej
- 6.11.47. Vrhnjak
- 6.11.48. Weilguny
- 6.11.49. Wolf
- 6.11.50. Posamezni dokumenti advokatske pisarne dr. Ljube Prenner, 19 listov

**6.12. Drugo**

- 6.12.1. Beležke, 7 kosov
- 6.12.2. Naslovi, 6 listov
- 6.12.3. Sporočila, 2 lista
- 6.12.4. Adresar, 1 kos

## ŠKATLA 7

## 7. Časopisi

## 7.1. Slovenec

- 7.1.1. Leto LXXI., štev. 17 a, 22. 1. 1943, 1 kos  
 7.1.2. Leto LXXI., štev. 20 a, 26. 1. 1943, 1 kos

## 7.2. Jutro

- 7.2.1. Štev. 295, 21. 12. 1930, 1 izrezek  
 7.2.2. Štev. 297, 24. 12. 1930, 1 izrezek  
 7.2.3. Štev. 17, 1 izrezek  
 7.2.4. Leto XXIII., št. 18, 13. 1. 1943, 1 izvod  
 7.2.5. Leto XXIII., št. 24, 30. 1. 1943, 1 izvod  
 7.2.6. Leto XXIII., št. 102, 6. 5. 1943, 1 izvod

## 7.3. Slovenski narod

- 7.3.1. Leto LXXII., št. 278, 7. 12. 1939, 1 izvod, 1 kopija  
 7.3.2. Leto LXXV., št. 12, 16. 1. 1943, 2 izvoda  
 7.3.3. Leto LXXV., št. 14, 19. 1. 1943, 1 izvod  
 7.3.4. Leto LXXV., št. 15, 20. 1. 1943, 1 izvod  
 7.3.5. Leto LXXV., št. 20, 26. 1. 1943, 2 izvoda  
 7.3.6. Leto LXXV., št. 24, 27. 1. 1943, 2 izvoda  
 7.3.7. Št. 49, 27. 2. 1947, 1 izrezek

## 7.4. Slovenski dom

- 7.4.1. Leto VIII., št. 15, 20. 1. 1943, 1 izvod  
 7.4.2. Leto VIII., št. 17, 22. 1. 1943, 1 izvod

## 7.5. Slovenski poročevalec

- 7.5.1. Leto XI., št. 144, 19. 6. 1950, 1 izvod  
 7.5.2. Leto XI., št. 145, 20. 6. 1950, 1 izvod  
 7.5.3. Leto XI., št. 158, 5. 7. 1950, 1 izvod  
 7.5.4. Leto XV., št. 77, 2. 4. 1954, 1 izvod

## 7.6. Tribuna

- 7.6.1. Leto IV., št. 6, 2. 4. 1954, 1 izvod

## 7.7. Salzburger Nachrichten

- 7.7.1. Leto 10, št. 95, 23. 4. 1954, 1 izvod

## 7.8. Neue Züricher Zeitung

- 7.8.1. Št. 276, 8. 10. 1967, delni izvod  
 7.8.2. Št. 285, 17. 10. 1967, delni izvod  
 7.8.3. Št. 300, 1. 11. 1967, delni izvod

- 7.9. Wiener Wochenausgabe**  
 7.9.1. Leto 9, št. 41, 8. 10. 1953
- 7.10. Ljubljanski dnevnik**  
 7.10.1. Leto III., št. 263, 10. 11. 1953, 1 izvod  
 7.10.2. Leto IV., št. 74, 30. 3. 1954, delni izvod  
 7.10.3. Leto VII., št. 150, 28. 6. 1958, 1 izvod  
 7.10.4. Leto XVII., št. 70, 14. 3. 1967, 1 izvod  
 7.10.5. Delni izvod, 5. 11. 6. 1973
- 7.11. Nedeljski dnevnik**  
 7.11.1. Št. 301, 5. 11. 1967, delni izvod
- 7.12. Mislinjska dolina**  
 7.12.1. Leto III., št. 7, 25. 4. 1960, 1 izvod
- 7.13. Pavliha**  
 7.13.1. Leto 11, št. 13, 3. 4. 1954, 1 izvod  
 7.13.2. Leto 17, št. 19, 13. 5. 1960, 1 izvod
- 7.14. Naši razgledi**  
 7.14.1. Delni izvod, 14. 2. 1953  
 7.14.2. Delni izvod, 28. 2. 1953  
 7.14.3. Leto IX., št. 6, 19. 3. 1960, 1 izvod, 2 izrezka  
 7.14.4. Leto XV., št. 13, 9. 7. 1966, 1 izvod  
 7.14.5. Leto XVI., št. 5, 11. 3. 1967, 1 izvod  
 7.14.6. Leto XXVI., št. 10, 7. 10. 1977, 1 izvod
- 7.15. Glasnik**  
 7.15.1. Leto III., št. 98, 21. 12. 1956, 1 izvod
- 7.16. Večer**  
 7.16.1. Delni izvod, 24. 5. 1975  
 7.16.2. Delni izvod, 18. 1. 1977
- 7.17. Delo**  
 7.17.1. Delni izvod, 1. 3. 1964  
 7.17.2. Delni izvod, 12. 6. 1973,  
 7.17.3. Sobotna priloga, delni izvod, 7. 2. 1976  
 7.17.4. Delni izvod, 27. 2. 1977
- 7.18. Časopisna pobarvanka, 1 kos**

## ŠKATLA 8

## 8. Posamezne izdaje

## 8.1. Naša žena

8.1.1. Leto IX., št. 10, 1950

## 8.2. 7 D

8.2.1. Leto IV., št. 44, 30. 10. 1975

## 8.3. Weltwoche

8.3.1. Št. 2, 9. 1. 1970

8.3.2. Št. 3, 16. 1. 1970

8.3.3. Št. 6, 6. 2. 1970

8.3.4. Št. 22, 29. 5. 1970

8.3.5. Št. 31, 31. 7. 1970

## 8.4. Monat

8.4.1. Leto 22, št. 266, nov.1970

## 8.5. Bilten Društva slovenskih pisateljev

št. 1, 1996

## 8.6. Obrazi

Ivan Cankar v sliki in besedi, MK, 1976

## 8.7. Dresden

## 8.8. Časopisni članki, izrezki

8.8.1. Članki o dr. Ljubi Prenner, 6 člankov

8.8.2. Članek o literarnem ustvarjanju, 19 člankov

8.8.3. V spomin, 2 članka

8.8.4. Spomini na dr. Ljubo Prenner, 8 člankov

8.8.5. Članki o odvetniškem delu, 3 članki

8.8.6. Članek o Vojetu Šerbcu, 1 članek

8.8.7. Razno, 2 članka

## 8.9. Gledališki listi, vabila

8.9.1. Gledališki list, SNG Drama, št. 9, 1948 – 1949, Ivan Potrč, Lacko in Krefli

8.9.2. Gledališki list, Mala drama, 1970 – 71, Gregor Strniša, Žabe

8.9.3. Plakat, SNG Opera, Vasa Željeznova, 1949

8.9.4. Plakat, SNG Drama, Škrjanček, 1956

8.9.5. Plakat, Šentjakobsko gledališče, Žalujoči ostali, 1958

8.9.6. Plakat, SNG Drama, Kongres, 1969

## 8.10. Teksti dr. Ljube Prenner, različni

8.10.1. *Žorž: Predolgo se že motovilimo tu okrog*, tipkopis, 6 strani

- 8.10.2. *Šentlenski organist je prišel okrog 10 na sodnijo*, rokopis, 1 list
- 8.10.3. *Pripovedovalec: tak je ta moj črnolasi Pero*, tipkopis, 1 list
- 8.10.4. *Ob grobu pokojnega dr. Vladimira Ravniharja*, tipkopis, 3 listi
- 8.10.5. *Beli grob naše gore*, spominski članek, Jutro, št. 26, 31. 1. 1935

### 8.11. Drugo

- 8.11.1. Karl Reichert, Album Štajerske 1863, izvleček, tipkopis, 1 list
- 8.11.2. Seznam knjig in avtorjev, 1 zvezek
- 8.11.3. Seznam knjig, 1 list
- 8.11.4. Josip Stritar, Na Jenkovem grobu, rokopis, 1 list
- 8.11.5. Carbon papir aero, 6 listov

### 8.12. Medvojno delovanje

- 8.12.1. Duplikati prošenj za izpustitev zapornikov naslovljeni na:
  - 8.12.1.1. Upravo policije v Ljubljani, 2 prošnji, 1 poizvedba
  - 8.12.1.2. dr. Lovra Hacina, upravnika policije v Ljubljani, 1 prošnja
  - 8.12.1.3. Leona Rupnika, predsednika pokrajinske uprave v Ljubljani, 2 prošnji
  - 8.12.1.4. dr. Kurta Messingerja, sodnega svetnika v Ljubljani, 2 prošnji
  - 8.12.1.5. Komisija za likvidacijo italijanskega vojaškega sodišča, 1 prošnja
  - 8.12.1.6. Mestno poveljstvo nemške vojske v Firencah, 1 poizvedba
- 8.12.2. Dopis na Urad varnostne službe v Firencah, 2 dopisa
- 8.12.3. Zapisnik o zaporniku, tipkopis, 1 list
- 8.12.4. Prošnja za plačilo stroškov, 29 kosov
  - 8.12.4.1. Poizvedba za zaporniki, 4 kosi
  - 8.12.4.2. Obvestilo o oprostitvi sodb, 6 kosov
- 8.12.5. Sezname zapornikov, 4 listi
- 8.12.6. Zapis Slovenskega rdečega križa Ljubljana, 5. 1. 1944, tipkopis, 1 list
- 8.12.7. Osebni podatki o zapornikih, 58 listov
- 8.12.8. Prošnje za posredovanje, 8 pisem, 2 dopisnici
- 8.12.9. Dokumenti, ki se nanašajo na zapornike, 5 kosov
- 8.12.10. Računi, različni, 7 listkov

## ŠKATLA 9

### 9. Literarna zapuščina

#### 9.1. Mejniki ali Kronika malega mesta

- 9.1.1. Tipkopis, 1 – 227 strani, manjkajo strani 201, 206, 208 in 221
  - 9.1.1.1. Tipkopis, 1 – 227 strani, 1 kopija
  - 9.1.1.2. Tipkopis, 1 – 14 strani
- 9.1.2. Kruh in vino, tipkopis, 1 – 94 strani
  - 9.1.2.1. Tipkopis, 1 – 94, kopija
  - 9.1.2.2. Tipkopis, 20 listov
- 9.1.3. Uvodno besedilo
  - 9.1.3.1. Tipkopis, 2 lista
  - 9.1.3.2. Tipkopis, 2 lista, (dodana kopija)

- 9.1.3.3. Tipkopis, 2 lista
- 9.1.4. Drugo
  - 9.1.4.1. Tipkopis, 4 listi
  - 9.1.4.2. Naslovne strani, 7 listov
- 9.1.5. Nemški prevod, tipkopis, 1 – 66 strani
- 9.1.6. Dva rokopisna lista za Mejnike
- 9.2. Neobjavljena dela**
  - 9.2.1. *V kolu okrog ljubezni, Trodejanka sedanjosti*, tipkopis, 26 strani
  - 9.2.2. *Dolga pot*, beležka
  - 9.2.3. *Pod prisilno upravo*
    - 9.2.3.1. Beležke, rokopis, 7 strani
    - 9.2.3.2. Rokopis, 83 strani

## ŠKATLA 10

### 10. Literarna zapuščina

#### 10.1. Gordijski voz

- 10.1.1. Tipkopis, 1 – 69 strani, (kopija)
- 10.1.2. Tipkopis, 1 – 63 strani, (kopija)
- 10.1.3. Gledališki list, Šentjakobsko gledališče, Prenner: Gordijski voz, št. 7, 1972 – 73
- 10.1.4. Posvetilo, rokopis, 1 list
- 10.1.5. Osnutek, rokopis, 18 listov
- 10.1.6. Tipkopis, 5 listov

#### 10.2. Libreto Prešeren, Slovo od mladosti

- 10.2.1. Rokopis, 106 listov
  - 10.2.1.1. Rokopis, 3 list
- 10.2.2. Julija, tipkopis, 1 – 33 strani
- 10.2.3. Rokopis, 37 listov
- 10.2.4. Tipkopis, 40 listov
- 10.2.5. Tipkopis, 5 listov
- 10.2.6. Gledališki list, Opera, št. 6, 1953 – 1954, Danilo Švara: Prešeren, Slovo od mladosti, 1 kos
- 10.2.7. Risba s tušem, 23. 3. 1954
- 10.2.8. Čestitke ob krstni izvedbi, 13 kosov

#### 10.3. Veliki mož

- 10.3.1. Čestitke ob krstni izvedbi, 11 kosov
- 10.3.2. Čestitke ob krstni izvedbi, nedatirane, 9 kosov
- 10.3.3. Makso Šnudrl, Ljuba Prenner, tipkopis, 6 listov
- 10.3.4. Kupna pogodba za igro Veliki mož, Ljubljana, 1944, 4 izvodi
- 10.3.5. Gledališki list Narodnega gledališča, Drama, 1942 – XX – 43 – XXI, št. 10, Ljuba Prenner, Veliki mož, 2 kosa

- 10.3.6. Veliki mož, spremni list h krstni uprizoritvi, 1 kos  
 10.3.7. Veliki sin domovine, tipkopis, 18 listov
- 10.4. Vasovalci**
- 10.4.1. Vasovalci, Glasbena šaloigra v enem dejanju, Ljubljana, 1951 (1945), samozaložba, 2 kosa  
 10.4.2. Obračun za spevoigro Vasovalci, 1 kos  
 10.4.3. Plakat, Slovenj Gradec, 1953, vabilo na uprizoritev  
 10.4.4. Vabilo na proslavo 10. obletnice OF, uprizoritev Vasovalcev, Gimnazija Bežigrad, Ljubljana, 14. 4. 1951  
 10.4.5. Ljuba Prenner, Janko Gregorc, Vasovalci, libreto, 12 strani, 2 izvoda
- 10.5. Hugo Wolf**
- 10.5.1. *Wer ist da drunten?*, 1 rokopisni list  
 10.5.2. Hugo Wolf, 2 fotografiji  
 10.5.3. Priložnostna znamka, 1914, 1 kos  
 10.5.4. *Med Uršjo in Pohorjem*, rokopis, 4 listi
- 10.6. Odvetnik v slovenski literaturi**
10. 6. 1. Odvetnik, Glasilo advokatske komore v SRH, št. 1- 4, leto XIX., Zagreb, 1969, manjkajo strani od 1 – 16  
 10.6.2. Tipkopis, 1 – 30 strani, 2 kopiji

## ŠKATLA 11

### 11. Literarna zapuščina

#### 11.1. Objavljena dela dr. Ljube Prenner

- 11.1.1. Življenje za hrptom, povest, Evalit, 1936, Ljubljana, (fotokopiran izvod)  
 9.1.2. Neznani storilec, malomeščanska kriminalna povest, Vodnikova družba, 1939, Ljubljana  
 11.1.3. Tetka Metka, Skok, Cmok in Jokica, Jutro, 1929, Ljubljana, (darilo Pionirske knjižnice Ljubljana leta 1998)  
 11.1.4. Trojica, povest, Belo – modra knjižica, 1929, Ljubljana, (fotokopiran izvod)

#### 11.2. Druga dela

- 11.2.1. Prešeren, poezije, 1939, Ljubljana  
 11.2.2. Mladi rod Kočevske v boju proti okupatorju, MK, 1953, Ljubljana  
 11.2.3. Zbirka slovenske poezije, (del)  
 11.2.4. Pavel Košir, Vinko Möderendorfer, Die Volksmedizin bei den Kärntner Slowenen, 1967, Darmstadt  
 11.2.5. Sveto pismo nove zaveze, 1939, Ljubljana  
 11.2.6. Drugo, 2 publikaciji  
 11.2.6.1. Ovitek za knjigo, 4 kosi

## ŠKATLA 12

- 12.1. Dokumenti družine Šerbec,**  
dodani so bili gradivu, ki ga je posredovala Dragica Šerbec
- 12.1.1. Fotografije, 12 kosov  
12.1.2. Izpisek iz mrliške matične knjige, Josip Šerbec, 1950, Ljubljana  
12.1.3. Posetnica Pipsi Šerbec, 1 kos  
12.1.4. Spominska knjiga Josipine Prenner, 1924
- 12.2. Gradivo, ki ga je posredoval Tone Turičnik**
- 12.2.1. Ljubino pismo Dragu Druškoviču, 5. 1. 1977, 4 listi, fotokopija  
12.2.2. Sokličeva razglednica Druškoviču, 28. 2. 1965, fotokopija, 3 izvodi  
12.2.3. Ljubino pismo Druškoviču, 1977, 16 listov, fotokopija

## GRADIVO, KI GA JE POSREDOVAL IVO ČERČE

- 12.3. Osebna korespondenca**
- 12.3.1. A. Ruter, 1926, 1 dopisnica  
12.3.2. Slavko Osterc, 1930, 1 dopisnica  
12.3.3. Drago Vojska, 1930, 1 dopisnica  
12.3.4. Stana, 1931, 1 pismo  
12.3.5. dr. Josef Novak, 1937, 1 pismo  
12.3.6. Stane Melikar, 1939, 1 pismo  
12.3.7. Ajka, 1924, 1 pismo  
12.3.8. Bratko Kreft, 1937, 1 pismo  
12.3.9. Pavel Golia, 1932, 1 pismo  
12.3.10. Silvester Škerl, 1932, 1 pismo  
12.3.11. Juš Kozak, 1932, 1 pismo  
12.3.12. Alojzij Krajnc, 1931, 1 pismo  
12.3.13. FA, PA, HE, 1934, 1 dopisnica  
12.3.14. Franci, 1931, 1 čestitka  
12.3.15. Slavica Jelenc, 1937, 1 razglednica  
12.3.16. Josip Prenner, 1933, 1 pismo
- 12.4. Korespondenca z institucijami**
- 12.4.1. Slovenska Matica v Ljubljani, 1932, 3 dopisnice, 1 dopis  
12.4.2. Belo-modra knjižnica, Minka Kroftova, 1931 - 1935, 1 dopis, 1 dopisnica, 1 nabiralna pola  
12.4.3. Ruški fantje, 1935, 1 vabilo  
12.4.4. Urban & Schwarzenberg, Dunaj, založba, 1937, 1 dopis  
12.4.5. Žena in dom, revija, 1936 - 1937, 2 dopisnici  
12.4.6. Revija Prijatelj (Emil Podkrajšek), 1935, 1 dopis  
12.4.7. Evalit, 1937, 1 dopisnica  
12.4.8. Ženski svet, 1936, 1 dopis, 1 dopisnica  
12.4.9. Družba sv. Mohorja, Mladika, 1928, 1 pismo

- 12.4.10. Založba Hram, 1937, 1 dopis  
 12.4.11. Založba Modra ptica, 1933, 1 dopis  
 12.4.12. Goričar & Leskovšek, 1928, 1 opomin  
 12.4.13. Verlag Ullstein, Berlin, 1933, 1 dopis  
 12.4.14. Jutro, 1931, 1 dopis  
 12.4.15. JAD Triglav, 1931, 1 vabilo, 1 pismo
- 12.5. Ljubina pisma**  
 12.5.1. nenaslovljeno pismo, 1926, 1 kos  
 12.5.2. Propyläen Verlag, Berlin, 1 dopisnica  
 12.5.3. Dragi Milan!, 1934, 1 pismo
- 12.6. Nedatirana korespondenca**  
 12.6.1. 1 pismo, 1 voščilo, 1 zahvala  
 12.6.2. Kuverte, naslovljene, 7 kosov  
 12.6.3. Razglednice, prazne, 2 kosa
- 12.7. Korespondenca, ki pripada drugim osebam**  
 12.7.1. Mici Volavšek, 1936, 1 dopis  
 12.7.2. Rodbina Prenner, 1936, 1 zahvala  
 12.7.3. Narodna strokovna zveza, Ljubljana, 1935, 1 dopis  
 12.7.4. Franjo Vrunč. 1929, 1 pismo  
 12.7.5. Karel Goll, 1937, 1 dopis, 1 pismo (Draga Mala)  
 12.7.6. nedatirana korespondenca, 2 pismi
- 12.8. Šolski dokumenti**  
 12.8.1. Prošnja za dovoljenje polaganja izpitov kot privatistka, 1928  
 12.8.2. Srbohrvaščina, Prener, 1 beležka  
 12.8.3. Godišnje svedočanstvo, Beograd, 1928  
 12.8.4. Dovolitev privatnega izpita, Gimnazija Ptuj, 1925  
 12.8.5. Študijska podpora, 1930  
 12.8.6. Prošnja za priznanje dveh izrednih semestrov, 1930  
 12.8.7. Izpraševalna komisija za pravosodni državni izpit, sklep, 1935  
 12.8.8. Vabilo, Dekanat juridične fakultete, 1937  
 12.8.9. Društvo slušateljev juridične fakultete, dopis, 1932  
 12.8.10. Vabilo, Izpraševalna komisija za pravosodni državni izpit, 1936
- 12.9. Šolsko gradivo**  
 12.9.1. Francoščina, besede, 1 beležka, 1 list  
 12.9.2. Francoščina, pripovedke, Marković Nada, 1924/25, 1 zvezek  
 12.9.3. Prirodopis, Prenner Josipina, 1922, 1 zvezek  
 12.9.4. Važne letnice »starega veka«, 4 strani rokopisa  
 12.9.5. Zemljevid, (del, östliche Mittelmeer)  
 12.9.6. Latinske vaje, Prenner Ljubo, 1 zvezek  
 12.9.7. Matematične vaje, 7 strani, 2 lista

**12.10. Razni dokumenti**

- 12.10.1. Objava Jugoslovenske državne železnice, 1930/31
- 12.10.2. Različna potrdila, 1929, 1937, 2 kosa
- 12.10.3. Račun, 1936, 2 kosa
- 12.10.4. Poštne nakaznice, pobotnica, kupon, 9 kosov

**12.11. Razno**

- 12.11.1. Knjižnična izkaznica, Anton Habe, 1931
- 12.11.2. Smučarski klub Slovenj Gradec, izvleček iz računa, 1933
- 12.11.3. Izpisek iz zemljiške knjige, 1 kos
- 12.11.4. Propagandni material za občinske volitve, 1936, 8 listov
- 12.11.5. Reklamni material, razno, 6 kosov
- 12.11.6. Legatov trgovski tečaj, 1 list
- 12.11.7. Seznam starih naročnikov za srez Slovenjgradec, 1 list
- 12.11.8. Zabeležka volitev, 1928, rokopis, 1 list
- 12.11.9. Koncertni spored, 1 kos
- 12.11.10. Posetnica, 1 kos

**ŠKATLA 13****13. Literarna zapuščina****13.1. Ne sodi!**

- 13.1.1. Ljudska igra v dveh dejanjih, rokopis, 1- 16 strani

**13.2. Vilino maščevanje**

- 13.2.1. Igra za mladež v 2. slikah, rokopis, 1 – 4 strani

**13.3. V sveti noči**

- # 13.3.1. Igra v treh dejanjih, tipkopis, 9 strani

**13.4. Mejniki ali kronika malega mesta**

- 13.4.1. Tipkopis, 90 strani
- 13.4.2. Rokopis, 25 listov
- 13.4.3. Rokopis, 10 listov
- 13.4.4. Rokopis, 1 list
- 13.4.5. Rokopis, zabeležke, 16 listov

**13.5. Pepelnica**

- 13.5.1. Rokopis, 2 lista

**13.6. Življenje za hrbtom**

- 13.6.1. Rokopis, skicirka, 2 strani
- 13.6.2. Rokopis, 4 listi

**13.7. Sestrična iz Razborja**

13.7.1. Odlomek, rokopis, 2 lista

**13.8. Neznani storilec**

13.8.1. Rokopis, 5 listov

**13.9. Trojica**

13.9.1. Rokopis, 20 listov

**13.10. Skok, Cmok in Jokica**

13.10.1. Rokopis, 7 listov

**13.11. Cirkus »Polomija«**

13.11.1. Tipkopis, 8 strani

**13.12. Dela brez naslovov**13.12.1. *Mira, Vera, Mara*, rokopis 17 listov13.12.2. *10./I.28.*, rokopis, 7 listov13.12.3. *Osebe*, tipkopis, 7 izvodov**13.13. Drugo**

13.13.1. Zabeležke o Prešernu, rokopis, 7 listov

13.13.2. Razne zabeležke, rokopis, 36 listov, (13 praznih listov, 2 mapi)

13.13.3. *Zvezdica: A če ga pokrijemo mi*, 1927, rokopis, 1 list13.13.4. *Konferencier: Modna revija za leto 1938*, rokopis, 1 list13.13.5. *Naša mama*, rokopis, 1 list**13.14. Prigodnice**13.14.1. *Jesen si pesem poje*, 1924, rokopis, 1 list13.14.2. *Cilj*, rokopis, 1 list13.14.3. *Ivančeni Vidi za rojstni dan*, 1927, rokopis, 1 list13.14.4. *Ti solnčece*, rokopis, 2 lista13.14.5. *Brezja mlada pod goro sameva*, rokopis, 1 list13.14.6. *V minljivi čas nam teče leto*, 1932, rokopis, 1 list13.14.7. *Zemlja je objela nebeška radost*, rokopis, 1 list13.14.8. *Čenče*, beležka (pesmi, zapisi v gotici), rokopis, 1 kos**13.15. Drugi avtorji**13.15.1. Perič Lojze: *Mladostna, Mlada ljubezen, Pesem 1, Pesem 2, Vstajenje, Sonet*, tipkopis, 6 listov13.15.2. *Einleitung. Aus der Tiefe*, rokopis, 6 strani13.15.3. *Kot zadnje veliko delo je izšel »Socialni kontrakt«*, rokopis, 4 strani**13.16. Note**13.16.1. Emmerich Kalman: *Gräfin Mariza, Operette in drei Akten*, 1 zvezek

- 13.16.2. Ivan Ocvirk: Moja Pomlad, 1 list
- 13.16.3. Na trgu, tenor I., prepis, 1 list
- 13.16.4. Dijak, rokopis, 3 strani
- 13.16.5. Stric, rokopis, 2 strani

**13.17. Časopisni članki, revija**

- 13.17.1. Slovenec, številka 208, 12. 9. 1928, str. 3
- 13.17.2. Politika, 13. 10. 1937, str. 5, (cirilica)
- 13.17.3. Politika, 14. 10. 1937, str. 7, (cirilica)
- 13.17.4. *Wenn die Nase glänzt*, brez naslovnice, revija o lepoti, str. 3 – 24

**13.18. Različna dela**

- 13.18.1. Posojilnica v Ptuj, Jubilejno in upravno poročilo, 1933, 1 kos
- 13.18.2. Marcel Prevo, Poludevojke, Beograd, 1925, (cirilica)
- 13.18.3. Tone Čufar, Polom, Ljubljana, 1934
- 13.18.4. P. Strmšek, Ljudje iz naše vasi, črtice, Celje, 1939
- 13.18.5. Marija Grošljeva, Mladi rod za god, Ljubljana, 1928

MAKS KUNC naravoslovni fotograf (1930 - 1996)



- Rodil se je 20. 10. 1930 v Mežici, v družini s tremi otroki;
  - otroška leta je preživel skupaj s sestro in bratom;
  - star 14 let je začel delati v rudniku Mežica kot jamski kopač rude;
  - od 1946. do 1948. leta je bil učenec industrijske šole;
  - po končanem šolanju je ponovno delal v rudniku kot kopač rude;
  - z 19 leti je emigriral v Avstrijo;
  - na posestvu blizu Beljaka se je preživljal z delom na poljih in v gozdovih;
  - v Avstriji je ostal 4 leta;
  - leta 1953 ga je pot vodila v Kanado;
  - tam je delal kot rudar;
  - hkrati je iskal nove življenjske izzive, pritegnilo ga je naravoslovje;
  - seznanil se je s fotografijo, kupil si je prvi fotografski aparat Hasselblad;
  - kupoval si je strokovno literaturo v tujih jezikih;
  - leta 1965 se je vrnil v Mežico in se zaposlil v rudniku kot rudar;
  - tri leta kasneje je zbolel, veliko časa je preživel na zdravljenih v bolnišnicah;
  - bolezen mu je onemogočala gibanje;
  - od 1973. do 1996. leta je pisal o drobnih vsakdanjostih in sprotnih naravoslovnih opažanjih dnevniko v angleškem jeziku;
  - fotografije je objavljal v različnih revijah;
  - 59 vrhunskih posnetkov je posredoval fotoagenciji Okapia v Frankfurt;
  - z vsakodnevnimi sprehodi, natančnim opazovanjem narave in ukvarjanjem s fotografijo si je zapolnjeval čas;
  - bolezen je napredovala in junija 1996 je samotno zaključil svoje življenje.
- (Iz kataloga razstave.)

Leta 1998 smo se seznanili z zapuščino Maksa Kunca in jo istega leta prevzeli. Poleg približno 4800 diapozitivov (od tega jih je 3600 z naravoslovno vsebino) sodi v njegovo zapuščino še 32 kosov fotografske opreme ter 15 zvezkov dnevniških zapisov. S pomočjo sredstev Ministrstva za kulturo smo 1999. leta od svojcev njegovo bogato zapuščino tudi odkupili.

Kot ustanova, ki varuje premično kulturno dediščino, smo zavezani varovati tudi fotografsko dediščino. Kot humanistično usmerjena ustanova pa imamo manj izkušenj z naravoslovnim gradivom, zato smo k sodelovanju povabili strokovnjake iz različnih specializiranih naravoslovnih področij. Gradivo so pregledali in za posamezna področja izdelali oceno naslednji: dr. Branko Vreš iz Biološkega inštituta ZRC SAZU - diapozitivi celotne flore in Kunčeve dnevniške zapise ter dr. Božidar Drovenik iz iste ustanove - diapozitivi hroščev in ostalih žuželk, Andrej Piltaver - fotografsko gradivo o glivah in lišajih, Davorin Vrhovnik - fotografsko gradivo o pticah, Rudi Verovnik iz Biotehnične fakultete, Oddelka za biologijo - diapozitivi o metuljih ter dr. Franc Verovnik - fotografsko gradivo o plazilcih in dvoživkah. Poleg teh so diapozitive v celoti pregledali tudi dr. Matija Gogala iz Prirodoslovnega muzeja Ljubljana, mag. Matjaž Jež iz ZVNKD Maribor ter fotografa Tomo Jeseničnik in Milan Pajk.

Navedeni strokovnjaki (razen enega) so Maksa Kunca tudi osebno poznali. Poleg pregledov različnih sklopov gradiva so pripravili širši izbor diapozitivov za razstavo. Z izbranimi motivi smo skušali zaobjeti njegovo celotno delo in ga predstaviti kot strokovnjaka ter odličnega poznavalca in preučevalca ptičev, metuljev, drugih žuželk in botanika. Končni izbor gradiva je opravil Tomo Jeseničnik, ki je s svojim fotografskim občutkom na razstavo uvrstil 109 motivov. Skupaj z oblikovalcem Urošem Grabnerjem je sodeloval pri idejni zasnovi same razstave. Diapozitivi profesionalnega formata 6x6 cm in 4x4 cm so bili izrazno sredstvo Maksa Kunca. Zaradi te posebnosti in novih tehničnih rešitev smo si zamislili nekoliko zahtevnejšo postavitev, s katero smo se želeli vizualno približati sami projekciji diapozitivov: v osnovno leseno konstrukcijo vstavljene posamezne povečave na display foliji in osvetljene z notranje strani dajejo s svojim izžarevanjem motivov v zatemnjenem prostoru navidezen občutek projekcije. Razstavo spremlja posebej zanjo napisana ambientalna glasba Boštjana Perovška. V skladbi so originalni posnetki glasov izbranih živali skomponirani z instrumentalno glasbo.

Poleg fotografskega gradiva smo na razstavo uvrstili tudi 16 kosov njegove fotografske opreme, dnevnikov in strokovne literature.

Če sodimo po vpisih vtisov v vpisni knjigi in pozitivnih reakcijah obiskovalcev, je bila razstava dobro sprejeta. Razstave z naravoslovnimi temami so pri nas manj pogoste, tako smo s tovrstno razstavo v goste povabili drugo v muzeju manj običajno publiko. V razstavnih prostorih so se med drugim odvijale tudi učne ure biologije za učence osnovnih in srednjih šol. Od junija 1998 do oktobra 1999 si je razstavo ogledalo več kot 5600 obiskovalcev.

Maks Kunc je večino svojega opusa posnel v Mežici in bližnji okolici. Dejstvo, da gre za dokumentarne posnetke flore in faune omenjenega področja, ki jih je posnela mojstrska roka rudarja, je botrovalo dogovoru z občino Mežica in muzejem Podzemlje Pece, da smo omenjeno razstavo postavili kot stalno naravoslovno fotografsko razstavo v sklopu rudarskega muzeja. Tematsko razstava ustrezno dopolnjuje obstoječe zbirke v muzejski stavbi na Glančniku. Razstavo smo ustrezno prilagodili razstavnim prostorov.

## RAZSTAVE

Poleg 76 fotografskih povečav je na razstavljen še 13 kosov njegove fotografske opreme in trije dnevnik. V manj kot letu dni, razstavo smo slovesno odprli 4. decembra 1999, si je v sklopu muzeja posamezne zbirke ogledalo okrog 16000 obiskovalcev.

Ob kulturnem prazniku (7. februarja 2000) smo preostali del razstave (leseno konstrukcijo s 16 povečavi) na željo vodstva O.Š. Mežica prenesli še na njihovo šolo.

**Brigita Rajšter**

## MISLINJSKA ŽELEZNIŠKA PROGA 1899 -1969 (ob stoletnici otvoritve)

*Koroški pokrajinski muzej Slovenj Gradec, 20. december 1999 - 31. marec 2000*



Gradnja avstrijske Južne državne železnice, ki je leta 1857 dosegla Trst, je vplivala na vrsto dejavnosti tudi na današnjem slovenskem ozemlju. Pospesila je zlasti razvoj železarstva, in nudila nove možnosti za zaslužek. Železniški promet je vzpodbudil močan gospodarski razvoj. Med številnimi lokalnimi progami, s katerimi so po letu 1876 izpopolnili omrežje in zgradili povezave do glavnih prog, je bila tudi proga med Velenjem in Dravogradom. Njena uradna otvoritev 20. decembra 1899 je bila dogodek, ki so ga kljub pomembnosti za Mislinjsko dolino in njeno zaledje obeležili brez večjih slovesnosti, toliko bolj burne pa so bile reakcije ob ukinitvi proge sedemdeset let kasneje, leta 1969.

Leta 1996 sva s kolegico Brigito Rajšter pričeli z urejanjem arhiva mestnega župnika Jakoba Sokliča v slovenjegraškem župnišču. Med množico razsutega gradiva sva našli album z naslovom «Eisenbahnbau Wöllan - Unter Drauburg, Zum 19. November 1899». V njem je bilo šestnajst črno belih, do takrat še neobjavljenih fotografij o gradnji proge. Fotografije so navdušile, hkrati pa se je rodila ideja o razstavi, s katero bi prikazali »življenje« proge in tako obeležili stoletnico njenega odprtja.

Naloge sem se lotila v začetku leta 1999. Osrednji strokovni instituciji, ki hranita največ gradiva o železnici sta Železniški muzej Ljubljana (kjer sem pregledala gradivo o mislinjski progji in si sposodila fotografije, plakate ter zlasti številne muzejske eksponate, ki jih je na terenu že težko najti) in Arhiv Slovenskih železnic, ki hrani fond Ukinjena proga Velenje-Dravograd (21 škatel arhivskega gradiva, zlasti tehnične dokumentacije), ki sem ga v celoti pregledala in izbrala nekatere zanimive primere: vzdolžni profil proge,

načrt viadukta Gornji Dolič, načrte posameznih predorov itd. Originalni plakat iz leta 1899, ki vabi na otvoritev proge, so nam posodili v Arhivu Republike Slovenije. Originalne fotografije, ki smo jih preslikali in povečali, so prispevali Muzej Velenje, Muzej narodne osvoboditve Maribor, Koroški muzej Ravne in nekateri zasebni zbiralci. Material za opremo ambienta smo zbrali s pomočjo Nadzorništva proge in Železniške postaje Dravograd. Razstavo je zaokrožila modulna maketa železnice članov Društva ljubiteljev železnic Železna cesta iz Ljubljane.

Ob že obstoječi literaturi o železnici, predvsem o progi Velenje-Dravograd, ki pa je ni prav veliko, so mi bili v pomoč številni informatorji, med njimi nekateri že upokojeni uslužbenci železnice ali njihovi svojci, ki so posredovali zanimivosti o življenju in delu pri železnici in prispevali razno gradivo (fotografije, manjše muzealije, osebne predmete, ...). Vsem iskrena hvala, posebna zahvala pa velja dr. Juriju Simonitiju iz Slovenj Gradca, ki se ljubiteljsko ukvarja z železnico, saj je s svojim znanjem in bogatim fondom o Mislinjski železniški progi prispeval največ.

Razstava je bila zasnovana kot klasična muzejska razstava, ki je obsegala muzejske predmete, arhivsko gradivo, fotografske povečave, maketo železniške postaje in modulno maketo železniške proge. Postavljena je bila v šestih prostorih, uvodni del pa se je začel že na stopnišču in v vhodni avli. Zgodba se je odvijala na panojih, skozi vse prostore pa jo je nevsiljivo spremljala kronologija sočasnih najpomembnejših dogodkov v Slovenj Gradcu in Mislinjski dolini. Vsebino prostorov so opredeljevale legende z naslovi: Slovenj Gradec ob koncu 19. stoletja (stopnišče, avla), Prizadevanja za gradnjo Mislinjske proge, Železniška proga Dravograd-Slovenj Gradec-Velenje -Strategija in razvoj (prvi prostor), Gradnja proge, Mihael Vošnjak 1837-1920 (drugi prostor), Opis proge, Proga do 2. svetovne vojne (tretji prostor), Obdobje druge svetovne vojne, Povojna obnova proge, Ukinitev proge (četrti prostor), Trasa proge danes (peti prostor), Modulna maketa (šesti prostor).

Z ambientalno postavitvijo perona železniške postaje Dravograd, ki sta mu za ozadje služila povečava fotografije udeležencev narodnoobrambnega tabora v Libeličah na postaji Dravograd-Meža leta 1939 in zvočna spremljava (posnetki sopihajočih in piskajočih vlakov), smo poskušali ujeti utrip na postaji in dati obiskovalcu občutek, da čaka na prihajajoči vlak. V tretjem prostoru je razstavo popestrila maketa avstrijske železniške postaje iz konca prejšnjega stoletja, katere poslopji sta bili podobnimi poslopjema na postaji Slovenj Gradec in Mislinja. Mlajše obiskovalce pa je najbolj pritegnila modulna maketa železniške proge, na kateri so si lahko ogledali vožnjo starejših in mlajših modelov lokomotiv in vlakovnih kompozicij.

Razstavo je pospremil katalog z besedili Valerije Grabner (Razvoj omrežja in uprave v Sloveniji in Med Velenjem in Dravogradom), Karola Rustje (Železniška proga Velenje-Dravograd), ki je opisal tehnično plat zahtevne železniške trase progo obdelal tehnično in Jurija Simonitija, ki je prispeval spominski zapis. Katalog in razstavo je oblikovala dipl. arh. Blanka Kamnik (Studio OOH). Razstavo si je ogledalo 1907 obiskovalcev; poleg šolske mladine je pritegnila veliko starejših obiskovalcev, ki so bili na tak ali drugačen način povezani z železnico.

**Valerija Grabner**

## “GREMO RINKICO TALAT”

Predstavitev zbirke igrač gospe Majde Sušek iz Vuhreda



V času od 18.maja do 31.avgusta 2000 smo v muzeju pripravili gostovanje zbirke otroških igrač. S to posebno zbirko, ki ji na našem koncu ni najti podobne, smo se pri terenskem delu seznanili leta 1998. V enem od kabinetov na OŠ Vuhred so bile spravljene različne vrste igrač. Zbira jih je gospa Majda Sušek, ki jo zanimajo vsakovrstne igrače; tako stare originalne kot tudi najnovejše. Poseben čar dajejo zbirki igrače narejene po spominu, ki so jih izdelali starejši prebivalci Vuhreda in njegove okolice.

Avtorica zbirko igrač preprosto deli na deklške in fantovske igrače. To razdelitev smo upoštevali pri načrtovanju same postavitve razstave, pri kateri smo sodelovali z oblikovalko Blanko Kamnik, ki je oblikovala tudi priložnostno zloženko.

Igrače smo razvrstili v treh prostorih, ki smo jih ločili z barvami in jih poimenovali kot modro, roza in rumeno sobo. V modri sobi za fantke so bile na ogled igrače, ki so po značaju bolj fantovske, med njimi posebej izstopajo “borbene” igrače: loki s puščicami, samostrelji, pištole, frače, pokalice, puške, nadalje piščalke, hodulje, kolesa, avtomobilčki, ragle idr. Roza soba je bila namenjena deklicam njihovim punčkam in medvedkom. Posebno pozornost smo posvetili “trampam” preprostim punčkam iz cunj. V rumeni sobi pa smo na ogled postavili igrače, ki jih ne opredeljujemo po spolu, ampak so jih izdelovali in se z njimi igrali oboji, kot so bili izdelki in igrače pastirjev iz glince, skorje, trav, različni zbirateljski albumi ipd. Z igračo vzpostavlja otrok različne odnose, zaradi tega smo v vsaki sobi pripravili dva dodatna kotička. Kotički so se razlikovali glede na vsebino, tako so bili: zbirateljski, šolski, rokodelski, igralni. V njih so

bile na razpolago različne igrače in igre, ki so jih otroci prijemale v roke in se preprosto z njimi igrali.

Nam že skoraj nepoznan svet otroške igre iz začetka in prve polovice 20. stoletja smo želeli približati današnjim otrokom, kar smo poskušali izvesti v delavnicah. V juniju in obeh počitniških mesecih juliju in avgustu smo pripravljali tedenske delavnice z različnimi vsebinami. Zvrstilo se je trinajst delavnic: oblikovanje testa in gline, pripovedovanje pravljic, izdelovanje piščalk in rogov, figuric iz skorje, izdelovanje punčk iz cunj, oblikovali smo iz papirja, se zabavali s sencami, oponašali glasove, hodili s hoduljami, peli in rajali ter se igrali preproste otroške igre. Obisk delavnic je bil dober, saj jih je obiskalo več kot 300 otrok v starosti od 3 do 10 let in si tudi tako popestrilo počitniške dni.

Zbirka igrač gospe Majde Sušek šteje danes 243 predmetov, od tega so si jih obiskovalci, ki jih je bilo nekaj več kot 1000, lahko na razstavi ogledali 162. Igrače trenutno dokumentiramo, potem jih bomo vrnili nazaj na police omar na OŠ Vuhred, bodo kjer varno spravljene počakale na boljše čase...

**Brigita Rajšter**

## SLOVENJ GRADEC IN MISLINJSKA DOLINA NA STARIH GRAFIČNIH UPODOBITVAH

*Avtor: Marko Košan, čas postavitve: 20. 9. 2000 – 30. 11. 2000, kraj postavitve: Koroški pokrajinski muzej Slovenj Gradec, Glavni trg 24*



Predstavitev je na poučen in didaktičen način vključila 23 znanih grafičnih podob mesta, dvorcev in graščin v dolini, kakor so se pojavljale v grafičnih albumih in topografijah že od 17. stoletja dalje (osem grafičnih listov z upodobitvami naših dvorcev iz znane Vischerjeve Topografije vojvodine Štajerske iz leta 1681 predstavlja sploh prve znane upodobitve naših krajev!). Večina grafik na razstavi je bila objavljena v značilnih in popularnih albumih različnih založnikov, ki so izhajali vse do konca 19. stoletja, za naše kraje večinoma v Gradcu. Originalne slike v okvirjih je pospremil besedilo, ki je spregovorilo o zgodovini posameznega predstavljenega kraja ali graščine; vključili smo opise grafičnih tehnik, ki so jih izdajatelji uporabljali pri svojem delu (predvsem bakrorez in litografija); dodali smo tudi biografske podatke o vseh znamenitih založnikih in avtorjih podob. Predstavitev smo popestrili z izbranimi kosi pohištva in druge opreme »bidermajerskih salonov 19. stoletja«, s katerimi smo skušali pričarati ambientalno vzdušje časa, ki ustreza posameznim predstavljenim podobam. Razstavo starih grafik smo dopolnili še z izborom šestdesetih originalnih najstarejših razglednic krajev v Mislinjski dolini, saj so v času okoli 1900 nadomestile dotlej popularne grafike.

Ob razstavi je izšel ilustrativen katalog z vsemi upodobitvami, v založbi Rotary kluba iz Slovenj Gradca pa še grafična mapa s faksimiliranimi izdajami vseh upodobitev.

**Marko Košan**

## KOROŠKA OSREDNJA KNJIŽNICA DR. FRANCA SUŠNIKA PRED IZZIVI NOVEGA TISOČLETJA

JUBILEJNO LETO 1999

*Petdesetletnico ustanovitve Študijske knjižnice – Koroške osrednje knjižnice – smo počastili s svečano otvoritvijo razstave v Likovnem salonu 3. marca 1999. Izčrpna in obsežna razstava je dokumentirala obdobje nastanka in razvoja knjižnice kot ene izmed najpomembnejših kulturnih ustanov koroške krajine. Ob jubileju sta izšla še zbiranka in knjižni trak, izdelali smo novo, obogateno spletno stran. Zaradi zapletov pri financiranju knjižnice pa žal nismo uspeli natisniti jubilejnega zbornika.*

*V februarju je knjižnica založila publikacijo Janeza Mrdavišiča Dr. Alojz Kuhar 1895-1958 (skeica za oris življenja in dela) in z izidom počastila 70-letnico svojega dolgoletnega ravnatelja. V maju smo v Mežici ob 10-letnici smrti pesnika Hermana Vogla predstavili izbor njegovih pesmi V pajčevini spomina, spremno besedo in izbor je pripravil Miran Kodrin.*

*Jubilej naše ustanove smo praznovali predvsem delovno: pridobitev novih knjižničnih prostorov v vaškem poslovnem centru v Kotljah je bila izziv in dosežek. Oktobra smo odprli nove prostore s sodobno knjižnično opremo in dostopom do knjižnično informacijskega sistema Cobis.*

### POKRAJINSKE NALOGE IN OBNOVA

**Naša knjižnica je v petdesetih letih svojega razvoja dosegla zavidljive rezultate.**

*Njena pot je v marsičem izjemna in še danes predstavlja zgled sožitja starega in novega. Tako si predstavljamo in načrtujemo tudi našo prihodnost.*

*Zadnji dve leti sta zaznamovali delovanje knjižnice dve pomembni nalogi: utemeljitev **regijskih nalog in obnova knjižnice.***

*V ospredju našega strokovnega dela sta avtomatizacija poslovanja in skrb za uporabnike, knjižnica se je razvila v kvaliteten knjižnično-informacijski center, ki nudi občanom kulturne storitve in jim omogoča dostop do obsežnih zbirk knjižničnega gradiva. Veliko truda smo vložili v razvoj domoznastva in lokalno bibliografijo, ki je že od leta 1994 dosegljiva v računalniški obliki oz. je del vzajemnega kataloga (COBIB).*

*V zadnjih nekaj letih se je knjižnica preobrazila v sodoben knjižnično-informacijski center, preko njenega računalnika so povezane še knjižnice Radlje, Dravograd in Slovenska študijska knjižnica Celovec, Koroški muzej in Pokrajinski arhiv Maribor (enota za Koroško), Strokovna knjižnica (SZ, Metal Ravne). V lokalni mreži delujejo že tri zunanje enote: mladinski oddelek - Pionirska knjižnica Leopolda Suhodolčana in krajevni knjižnici Kotlje in Črna. Trdo delo knjižničnih delavcev je obrodilo lepe sadove: v računalniški bibliografski bazi je vneseno že tretjina (aktualnega) fonda. Izposoja gradiva je samo v zadnjih štirih letih narasla za skoraj 40%, v desetletju pa kar za 100 %.*

*Žal se še zmeraj ubadamo z veliko podzaposlenostjo, in vsi strokovni delavci pomagamo tam, kjer je najnujnejše – v izposoji. Obiske knjižnice in izposoja gradiva še vedno naraščata. Veseli smo zvestih bralcev in obiskovalcev, 90.000 smo jih zabeležili; četrta milijona izposojenega gradiva pa govori o kvaliteti naših zbirk.*

*Uporabnikom knjižnice smo namenili več terminalskih in računalniških delovnih mest, da lahko informacije o gradivu poiščejo tudi sami, žal do gradiva v glavnem nimajo prostega pristopa, saj je večina študijske zbirke v zaprtih skladiščih na podstrešju.*

Prav prostorska stiska predstavlja največjo oviro v nadaljnjem razvijanju kvalitetnega in sodobnega knjižničnega poslovanja.

## O PROSTORSKI STISKI IN NAČRTIH

Delovanje ravenske knjižnice je že pred leti preseгло prostorske zmogljivosti, vendar prejšnje vodstvo ni načrtovalo kakšnih dolgoročnih rešitev. Leta 1995 smo sedežno občino opozorili na veliko prostorsko stisko in dotrajanost objekta, ki že resno ogroža obstoj knjižnice. Odziv je bil resnično hiter. Odločitev morebiti celo prehitra. Občini smo predlagali novo lokacijo in gradnjo v strogem centru mesta; stara osnovna šola je že nekaj let propadala, ustreznih rešitev pa ni bilo, ali pa sedanjo (grad) s pridobitvijo prostorov v zahodnem grajskem traktu. Odgovorni so bili mnenja, da gradu nove primerne namembnosti ni mogoče najti in da je smiselno razmišljati le o širitvi na obstoječi lokaciji.

Občina je zadolžila svetovalno družbo, ki je s sodelovanjem knjižnice izdelala projektno nalogo o sanaciji ravskega gradu in pripravila javni razpis za predhodno ugotavljanje sposobnosti izvajalcev za izdelavo dokumentacije za sanacijo gradu na Ravnah. Komisija je priznala sposobnost štirim izvajalcem. Na tej točki so se aktivnosti zaustavile.

Zataknilo se je že pri opredelitvi vsebine projekta. Občina in knjižnica sta se strinjali, da se bo obnavljal objekt – grad v celoti, v njem imajo prostore še uprava Koroškega muzeja in Pokrajinskega arhiva Maribor, začasno tudi Sklad RS za ljubiteljske kulturne dejavnosti ter zasebno – nekdanj hišniško stanovanje (za vse bi občina poiskala prostore na novi lokaciji), sporno pa je postalo vprašanje Likovnega salona, kjer knjižnica načrtuje sodobno postavitve gradiva v prostem pristopu. Koroški muzej – kjer je novo vodstvo začelo uresničevati ambicije o regijskem muzeju – je nenadoma zahteval dodatne prostore v gradu, predvsem seveda razstavišče.

Kljub nesoglasju in ustavljenim aktivnostim se v knjižnici nismo vdali.

S projektom obnove smo se prijaviili na razpis Ministrstva za kulturo, pripravili programsko zasnovo za obnovo in pridobili pozitivno mnenje NUK-a (Enote za razvoj knjižničarstva).

Zakon o zagotavljanju sredstev za nekatere nujne programe Republike Slovenije v kulturi 1998-2003 (ZSNNPK) je med predvidenimi investicijami navedel tudi obnovo knjižnice na Ravnah.

Investicija je bila ocenjena v vrednosti 800 milijonov tolarjev, polovico naj bi zagotovila država. Občina Ravne-Prevalje je naročila izdelavo konservatorskega programa za celoten grajski kompleks. Analize nismo prejeli, konec leta 1998 občina tudi ni pripravila javnega razpisa.

Znašli smo se sredi delitve občine na dve novi, ubadali smo se z delitvenimi bilanci in odloki, novimi občinskimi sveti, z letom 1999 pa z urejanjem financiranja redne dejavnosti.

Letos je obnova – ali bolje – **priprava na obnovo** primarna naloga knjižnice. Vsa leta, kar se pripravljamo na zahtevne postopke, so pokazala le naslednje:

- I. zakon o knjižničarstvu še vedno ni sprejet,
- II. vloga nekdanjih študijskih knjižnic ostaja nejasna,
- III. obseg sedežnih občin se je drastično zmanjšal,
- IV. financiranje študijskih – regijskih – knjižnic je preloženo na bremena lokalne skupnosti.

Že iz teh razlogov načrtovanje prostorskih rešitev za največje slovenske javne knjižnice ni enostavno. Na Ravnah je razlogov za zaplete še več. Upoštevati moramo kulturno-zgodovinske razloge in vlogo knjižnice – gradu - v preteklosti, saj se je pred leti vsekakor zamudila prilagoditve glede najprimernejših lokacij za novogradnjo ali selitve v poslovno-trgovske centre. Obenem nas dela previdne tudi zmanjševanje upravnih funkcij v kraju in zmanjševanje prebivalstva v Mežiški dolini.

*Načrtovanje prostorskih rešitev zahteva od nas poleg najpreprostejšega dejstva, da knjižnih polic ni mogoče več kam postaviti, predvsem sodobno knjižnično poslovanje in razvijanje sodobne knjižnično informacijske dejavnosti. Uporabnikovih informacijskih potreb enostavno ne bomo mogli več zadovoljevati, čas in kvaliteta storitve sta vse pomembnejši ekonomski kategoriji. Če bo knjižnično gradivo postavljeno svoji funkciji primerno in v prostem pristopu za uporabnike, bomo lahko kvalitetneje razvijali svojo temeljno dejavnost.*

*Glede na geografske in zgodovinske značilnosti Mežiške doline smo že pred dvajsetimi leti razvili kvalitetno mrežo krajevnih knjižnic. Obstoj knjižnice na sedanji lokaciji je povezan z načrtovanjem mreže in pridobivanjem dodatnih (novih) knjižničnih prostorov v Kotljah, na Prevaljah, v Mežici in Črni na Koroškem. Do zdaj smo načrte uresničili v Kotljah, začnemo pa že v Črni in na Prevaljah. Poudariti moram, da imajo lokalne skupnosti do teh načrtov pozitiven odnos, saj se zavedajo, da zadovoljujemo potrebe njihovih občanov v domačem kraju.*

*Investicija v matični knjižnici je seveda bistveno drugačen problem, tako po vsebinski kot finančni plati.*

Koroška osrednja knjižnica s sedežem na Ravnah potrebuje za svojo:

- zbirko knjižničnega gradiva cca. 210.000 enot, ki se bo letno posodabljala z izločanjem zastarelega gradiva in neuporabnega gradiva in s prirastom cca. 6.000 enot letno (del tega bo v izposojevališčih), ter njeno uporabo v knjižnici ter izposajo in kroženje v mreži in za njeno predstavljanje,
- domoznansko dejavnost za območje Koroške, tudi zamejske,
- za matično dejavnost za območje Koroške in
- za specializirano informacijsko dejavnost za območje Koroške vsaj 2.000 m<sup>2</sup> funkcionalnega prostora.

Ostala potrebna površina za dostop do knjižničnega gradiva in informacij se načrtuje za krajevne knjižnice na Prevaljah, v Mežici in v Črni ter Kotljah (že realizirano).

**Potrebna prostorska površina se lahko pridobi na sedanji lokaciji osrednje knjižnice.**

*Programska zasnova za izvajanje knjižnično informacijske dejavnosti je izredno zapletena. Nekdanja študijska knjižnica se je pri izgradnji svoji bogatih in obsežnih zbirk naslanjala na postavitve gradiva po tekoči signaturi in s postavljanjem posebnih štetih zbirk znotraj numerusa, kar danes pri organizaciji dela predstavlja ogromen problem. Poleg zaprtih skladišč na podstrešju, ki naj bi gradivo ločevala na humanistične vede, naravoslovje in učbeniški fond, je še cela vrsta podlokacij: informacijska zbirka, starine, čitalnica; del družboslovne literature in del leposlovja so sredi osemdesetih že postavili v prosti pristop.*

Zbirke so heterogene, lokacija zapletena in nefunkcionalna, zato se že nekaj let pripravljamo na drugačno postavitve gradiva oz. postopoma uvajamo sodobnejše metode.

Pri tem smo odvisni od statusa knjižnice in obsega gradiva: odločitve bodo optimalne samo v primeru, ko bodo funkcije knjižnice natančno opredeljene. Prav regijske knjižnice so osrednja točka v delovanju kooperativnega knjižnično informacijskega sistema in v priporočilih o splošni dostopnosti publikacij ter informacij.

Na Koroškem pri uveljavitvi pokrajin prehitevamo uradne poti. Koroška osrednja knjižnica je nedvomno regijska in že vse leto potekajo pogovori o ustanovitvi našega zavoda oz. o sklenitvi pogodbe za financiranje regijskih funkcij naše knjižnice. Priznali

naj bi nam programske in obratovalne stroške opravljanja dejavnosti, spet se zatika pri investiciji – obnovi objekta. Doseči soglasje dvanajstih občinskih svetov postaja vprašanje spretnosti, politike in ne več stroke; odločno pa podpiramo stališče štirih občin soustanoviteljic, da ni mogoče naložiti financiranja regijskih ustanov samo njim.

Grad – Študijsko knjižnico so konec šestdesetih let že obnavljali – v njem sta »zapela les in kovina« po načrtih arhitekta Bitenca.

*Obnova je potekala več let, zajela je tudi inštalacije, strebe, fasado. Tako se je ohranil grad, namembnost prostorov je bila izražito prilagojena študijski knjižnici (zaprta skladišča, čitalnice), obiskovalcem gradu (muzijsko-turistična vloga) in veliko manj bralcem – uporabnikom. Zadnje desetletje pa so prav slednji deležni največ pozornosti naše stroke. Kvaliteto knjižničnega dela presojamo vse bolj tudi glede zadovoljevanja potreb naših bralcev.*

Cilj naše knjižnice je doseči obnovo gradu – knjižnice kot osrednje pokrajinske knjižnice, sicer bomo morali opravljanje te naloge prenesti drugam.

Naša vizija je jasna in odločna: arhitekturna stroka naj pove, ali je adaptacija ravenskega gradu za potrebe knjižnice možna, regija (ali država) mora sprejeti odločitev o financiranju posebnih nalog knjižnice, knjižničarji pa bomo glede na ti dve odločitvi pripravili ustrezne strokovne rešitve.

## KULTURNO SREDIŠČE

Z organizacijo literarnih večerov, razstav in drugih kulturnih prireditev predstavlja knjižnica pomembno kulturno središče koroške krajine: v knjigo obiskov se tudi danes podpisujejo najuglednejše slovenske osebnosti in obiskovalci iz vseh koncev sveta.

Ministrstvo za kulturo je letošnje leto poimenovalo Prešernovo, Korošci bi ga lahko tudi Prežihovo. Knjižnica je bila osrednji organizator slovesnosti ob 50-letnici smrti Prežihovega Voranca, od februarja do septembra so na Ravnah potekale prireditve, poimenovane **Prežihovi dnevi 2000**, ki jih je poleg naše občine financiralo tudi Ministrstvo za kulturo.

Vse od februarja do septembra je potekal **slovenski knjižni kviz Prežihov Voranc in Koroška**, ki je predstavljal najbolj množično in vseslovensko obeležitev spomina na Prežih. Ravenski knjižničarji smo bili soustvarjalci te uspešne kulturne akcije.

*V sodelovanju z Narodno in univerzitetno knjižnico v Ljubljani smo kot regijska knjižnica, ki hrani tudi okoli 930 izvodov starejšega gradiva, ki je izšlo na nemškem govornem področju od začetka tiska do leta 1900, za nemško založniško hišo Bernhard Fabian pripravili obširen popis, v katerem smo to gradivo in našo knjižnico predstavili. Trenutno je tekst tik pred objavo v Nemčiji.*

*Pred trajnim uničenjem želimo zavarovati vsebino dragocenega knjižnega gradiva iz rokopisnega oddelka, zato nam je Ministrstvo za kulturo odobrilo sredstva za mikrosfilmanje. Arhiv Republike Slovenije v Ljubljani je presnel 11 najdragocenejših del iz te zbirke na mikrosfilm. Na ta način moramo zavarovati še večino gradiva iz posebnih zbirke, ki je izrednega kulturnega pomena za identiteto Koroške. Gre za dolgoročno načrtovanje ohranjanja pisne kulturne dediščine.*

Po dveh letih smo tudi dokončali založniški projekt Bibliografija Leopolda Suhodolčana, v sodelovanju z založbo Karantanijska smo objavili celotno pisateljevo bibliografijo, delo naše prve knjižničarke Marije Suhodolčan.

Pripravili smo še nekaj odmevnih in zanimivih razstav; med pomembnejšimi sta Lik Antona Martina Slomška in, seveda, Prešernova – ob 200-letnici rojstva.

Vse leto so nastajali novi zapisi za koroški biografski leksikon, objavljen le v elektronski obliki (Koroški obrazi) na spletni strani naše knjižnice. Virtualna knjižnica in digitalni viri informacij so že postali del knjižnične resničnosti.

Grad, ki živi kot prelepa knjižnica.

V slovenskem prostoru smo dokaz o sožitju starega in novega, a tudi kanec domotožja po knjižnicah, kakršnih več ni in jih več ne bo.

**Majda Kotnik-Verčko**

**KOROŠKI ZBORNIK 3**  
**2001**

Izdalo in založilo  
Zgodovinsko društvo za Koroško  
Uredil: Marko Košan  
Naklada: 600 izvodov

Natisnil  
ZIP center d.o.o., Ravne  
2001

Fotografiji na naslovnici

Spredaj:

Ahat spada v skupino okrasnih kamnov. Je drobnozrnati kalcedon, ki je zgrajen iz tankih presojnih vlaken, ki sestavljajo raznobarvne progaste plasti. Pojavlja se predvsem v geodah. Na Smrekovcu se v andezitu najdejo gomolji kalcedona, v katerih je lahko kristaliziral kremen, le redko pa najdemo ahat kot ga kaže fotografija na naslovnici. Napolirani ahat je velik 8,5 x 6 cm. Zbirka in foto: Z. Žorž

Zadaj:

Dravit - Dobrova pri Dravogradu: največji kristal dravita v margaritnem skrilavcu, dolžina 20 mm. Lepi rjavi kristali v sljudi bisernega sijaja so na osnovi literature znani že več kot dvesto let. Šele 1884. leta je geologom v takratni Avstroogrski monarhiji uspelo določiti novi mineral, ki pripada skupini turmalinov. Poimenovali so ga dravit, po reki Dravi poimenovan magnezijev turmalin. Ime je dobil zaradi nahajališča na Dobrovi pri Dravogradu v neposredni bližini reke Drave. Največji kristal na fotografiji meri v dolžino 20 mm. Zbirka in foto: Z. Žorž